

**Dell™ 1355cn/1355cnw  
Multifunction Color Printer  
Gebruikershandleiding**



# Inhoud

## **Voordat u begint .....19**

A Opmerkingen, kennisgevingen en aanwijzingen voor een veilig gebruik 21

1 Dell™ 1355cn/1355cnw Multifunction Color Printer Gebruikshandleiding 23

2 Informatie zoeken ..... 25

3 Productkenmerken ..... 29

4 Over de printer ..... 33

**Vooraanzicht** ..... 33

**Achteraanzicht** ..... 34

**Ruimtevereisten** ..... 34

**Automatische documentinvoer (ADF)** ..... 36

**Operatorpaneel** ..... 36

**De printer beveiligen** ..... 37

**Bestellen van benodigdheden** ..... 37

# De printer configureren (Printerconfiguratie)

## 39

|   |  |    |
|---|--|----|
| 5 | Verwijderen verpakkingsmateriaal . . . . .                           | 41 |
| 6 | Uw printer aansluiten . . . . .                                      | 43 |
|   | <b>Printer aansluiten op computer of netwerk</b> . . . . .           | 44 |
|   | Directe verbinding . . . . .   | 44 |
|   | Netwerkaansluiting . . . . .   | 45 |
|   | <b>De printer aanzetten</b> . . . . .                                | 47 |
|   | <b>Aansluiten van de telefoonlijn</b> . . . . .                      | 48 |
| 7 | Instellen van het IP-adres . . . . .                                 | 51 |
|   | <b>Aanvankelijke instellingen instellen op het operatorpaneel</b>    | 51 |
|   | <b>Een IP-adres toewijzen (voor IPv4-modus)</b> . . . . .            | 53 |
|   | Het Operatorpaneel . . . . .   | 54 |
|   | De werkset . . . . .   | 55 |
|   | <b>Verifiëren van de IP-instellingen</b> . . . . .                   | 56 |
|   | <b>De pagina met de printerinstellingen afdrukken en controleren</b> | 57 |
|   | Het Operatorpaneel . . . . .   | 57 |
|   | De Werkset . . . . .   | 57 |
| 8 | Papier invoeren . . . . .  | 59 |
|   | <b>Afdrukmedia inleggen in de multifunctionele invoer (MPF)</b>      | 59 |

## 9 Installeren van printerdrivers op computers waarop Windows draait 69

### **Identificatie van status vóór installatie Printerdriver (voor instelling via netwerkverbinding) . . . . . 69**

Het Operatorpaneel . . . . . 69

De werkset . . . . . 69

Uitschakelen van de firewall voordat uw printer geïnstalleerd wordt . . . . . 70

### **De cd Stuurprogramma's en hulpprogramma's plaatsen 71**

#### **Configuratie directe verbinding . . . . . 71**

Voor het installeren van een op een host gebaseerd printerstuurprogramma . . . . . 71

Voor installatie XML-papierspecificatie (XPS)-printerstuurprogramma . . . . . 72

#### **Configuratie netwerkverbinding . . . . . 74**

Configuratie netwerkprinter op een lokaal netwerk 74

Configuratie netwerkprinter op een extern netwerk 80

### **Draadloze instellingen configureren (alleen Dell 1355cnw Multifunction Color Printer) . . . . . 87**

Wizard Setup gebruiken voor het configureren van een draadloze adapter . . . . . 88

Geavanceerde Setup gebruiken voor het configureren van een draadloze adapter . . . . . 90

Instellen van een nieuwe draadloze netwerkgeving voor uw computer (als u de draadloze connectiviteit met de computer moet configureren) . . . . . 99

### **Instellingen opgeven voor Gedeeld afdrukken . . . . . 110**

Aanwijzen en afdrukken . . . . . 112

Peer-to-peer . . . . . 115

## 10 Printerstuurprogramma's installeren op Macintosh-computers 121

|  |            |
|--|------------|
| <b>Stuurprogramma's en software installeren . . . . .</b>            | <b>121</b> |
| Een printer toevoegen onder Mac OS X 10.5 of latere versie(s)<br>122 |            |
| Een printer toevoegen onder Mac OS X 10.4.11 . . .                   | 123        |
| Een printer toevoegen onder Mac OS X 10.3.9 . . .                    | 125        |

## **De printer gebruiken .....127**

### 11 Dell Printer Configuration Web Tool . . . 129

|  |            |
|--|------------|
| <b>Overzicht . . . . .</b>                                       | <b>129</b> |
| <b>Gebruik van de Dell Printer Configuration Web Tool . . .</b>  | <b>131</b> |
| <b>De Dell Printer Configuration Web Tool configureren . . .</b> | <b>133</b> |
| Configuratie vanuit web-browser . . . . .                        | 133        |
| Configuratie vanaf operatorpaneel . . . . .                      | 136        |
| <b>Pagina weergaveformaat . . . . .</b>                          | <b>136</b> |
| Bovenkader . . . . .   | 136        |
| Linkerkader . . . . .  | 138        |
| Rechterkader . . . . .   | 139        |
| <b>De instellingen van menu-items wijzigen . . . . .</b>         | <b>140</b> |
| Details van de menu-onderdelen . . . . .                         | 140        |
| Printerstatus . . . . .  | 143        |
| Printertaken . . . . .   | 144        |
| Printerinstellingen . . . . .                                    | 146        |
| Afdrukserverinstellingen . . . . .                               | 169        |
| Afdrukvolume . . . . .   | 189        |
| Adresboek . . . . .  | 189        |

|   |            |
|---|------------|
| Lade-instellingen . . . . .   | 198        |
| <b>12 Afdrukmediarichtlijnen . . . . .</b>                                | <b>201</b> |
| <b>Papier . . . . .</b>   | <b>201</b> |
| Papiereigenschappen . . . . .   | 201        |
| Aanbevolen papier . . . . .   | 203        |
| Ongeschikt papier . . . . .   | 203        |
| Papier kiezen . . . . .   | 204        |
| Keuze van voorbedrukte media en papier met briefhoofd . . . . .           | 204        |
| Afdrukken op papier met briefhoofd . . . . .                              | 205        |
| Laden van papier met een briefhoofd . . . . .                             | 205        |
| Keuze van voorgeperforeerd papier . . . . .                               | 206        |
| <b>Enveloppen . . . . .</b>   | <b>206</b> |
| <b>Etiketten . . . . .</b>  | <b>208</b> |
| <b>Opslag van afdrukmedia . . . . .</b>                                   | <b>209</b> |
| <b>Identificatie van afdrukmedia en specificaties . . . . .</b>           | <b>209</b> |
| Ondersteunde papierformaten . . . . .                                     | 209        |
| Ondersteunde papiersoorten . . . . .                                      | 211        |
| Papiersoortspecificaties . . . . .  | 212        |
| <b>13 Inleggen van de afdrukmedia . . . . .</b>                           | <b>213</b> |
| <b>Capaciteit . . . . .</b>   | <b>213</b> |
| <b>Afdrukmedia-afmetingen . . . . .</b>                                   | <b>213</b> |
| <b>Afdrukmedia inleggen in de multifunctionele invoer (MPF) . . . . .</b> | <b>214</b> |
| Een envelop inleggen in de multifunctionele invoer (MPF) . . . . .        | 219        |
| Papier met briefhoofd inleggen . . . . .                                  | 222        |

|  |            |
|--|------------|
| <b>Inleggen van Afdrukmedia in de Vookeurspapierinvoer (PSI)</b>           | <b>223</b> |
| Inleggen van een Envelop in de Vookeurspapierinvoer (PSI)                  | 226        |
| Papier met briefhoofd inleggen   | 229        |
| <b>Handmatig dubbelzijdig afdrukken (Alleen bij Windows printerdriver)</b> | <b>230</b> |
| De Multifunctionele Invoer (MPF)   | 230        |
| De Voorrangsvelinvoereenheid (PSI)   | 231        |
| <b>Het verlengstuk van de uitvoerlade gebruiken</b>                        | <b>233</b> |

## 14 Operatorpaneel . . . . . 235

|  |            |
|--|------------|
| <b>Gebruik van de Operatorpaneel-knoppen</b>       | <b>235</b> |
| <b>Een pagina met paneelinstellingen afdrukken</b> | <b>237</b> |
| Het Operatorpaneel                                 | 237        |
| De werkset   | 237        |

# Afdrukken, kopiëren, scannen en faxen 239

## 15 Afdrukken . . . . . 241

|  |            |
|--|------------|
| <b>Tips voor succesvol afdrukken</b>                                     | <b>241</b> |
| Tips voor de Opslag van afdrukmedia                                      | 241        |
| Voorkomen van vastlopend papier  | 241        |
| <b>Taak naar afdrukken verzenden</b>                                     | <b>241</b> |
| <b>Annuleren van een afdruktaak</b>                                      | <b>242</b> |
| Annuleren via het operatorpaneel   | 242        |
| Annuleren van een afdruktaak vanaf een computer die draait onder Windows | 243        |



|  |            |
|--|------------|
| <b>Rechtstreeks afdrukken met het USB-opslagapparaat</b>   | <b>243</b> |
| Ondersteunde bestandsformaten . . . . .                    | 244        |
| <b>Een rapportpagina afdrukken . . . . .</b>               | <b>244</b> |
| Een pagina met systeeminstellingen afdrukken . .           | 244        |
| Het Operatorpaneel . . . . .                               | 245        |
| <b>Printerinstellingen . . . . .</b>                       | <b>245</b> |
| De Werkset gebruiken om de printerinstellingen te wijzigen | 245        |
| De taal aanpassen . . . . .                                | 246        |
| <br>   |            |
| <b>16 Kopiëren . . . . .</b>                               | <b>249</b> |
| <br>   |            |
| <b>Papier laden voor het kopiëren . . . . .</b>            | <b>249</b> |
| <br>   |            |
| <b>Een document voorbereiden . . . . .</b>                 | <b>249</b> |
| <br>   |            |
| <b>Kopieën maken met behulp van de document-glasplaat.</b> | <b>249</b> |
| <br>   |            |
| <b>Kopieën maken met behulp van de AOD. . . . .</b>        | <b>251</b> |
| <br>   |            |
| <b>De kopieeropties instellen . . . . .</b>                | <b>252</b> |
| Aantal kopieën . . . . .                                   | 252        |
| Kleur . . . . .  | 252        |
| Gesorteerd . . . . .                                       | 253        |
| Verklein/Vergroot. . . . .                                 | 254        |
| Documentformaat . . . . .                                  | 256        |
| Origineel type . . . . .                                   | 257        |
| Lichter/Donkerder . . . . .                                | 257        |
| Scherpte . . . . .   | 258        |
| Autom. belichting . . . . .                                | 259        |
| Meervoudig omhoog . . . . .                                | 259        |
| Marge boven/onder . . . . .                                | 261        |
| Marge links/rechts . . . . .                               | 262        |
| Marge midden . . . . .                                     | 263        |

|  |            |
|--|------------|
| <b>De standaard instellingenwijzigen</b> . . . . .   | 264        |
| <b>De optie stroomspaar-timer instellen</b> . . . . .                                      | 265        |
| <b>17 Scannen</b> . . . . .  | <b>267</b> |
| <b>Overzicht scannen</b> . . . . .   | <b>267</b> |
| <b>Scannen via het operatorpaneel</b> . . . . .  | <b>268</b> |
| <b>Scannen met het TWAIN-stuurprogramma</b> . . . . .                                      | <b>270</b> |
| <b>Scannen met behulp van het WIA-stuurprogramma (Windows Image Acquisition)</b> . . . . . | <b>271</b> |
| <b>Gebruiken van een scanner op het netwerk</b> . . . . .                                  | <b>274</b> |
| Overzicht . . . . .  | 274        |
| Een aanmeldnaam en wachtwoord bevestigen . . . . .   | 276        |
| Het specificeren van een bestemming om het document op te slaan . . . . .                  | 278        |
| De printerinstellingen configureren . . . . .  | 288        |
| Het gescande document op het netwerk verzenden . . . . .                                   | 296        |
| <b>Scannen naar USB-opslagapparaat</b> . . . . .   | <b>297</b> |
| <b>Een e-mail verzenden samen met de gescande afbeelding</b> <b>299</b>                    |            |
| Een e-mail adresboek instellen . . . . .   | 299        |
| Een e-mail verzenden samen met de gescande afbeelding . . . . .                            | 301        |
| <b>18 Faxen</b> . . . . .  | <b>303</b> |
| <b>Gebruik van het numerieke toetsenbord om tekens in te voeren</b> <b>303</b>             |            |
| Letters en cijfers op het toetsenbord . . . . .  | 303        |
| Cijfers of namen wijzigen . . . . .  | 304        |
| Een pauze inlassen . . . . .   | 304        |

|   |            |
|---|------------|
| <b>Oorspronkelijke instellingen van de fax configureren</b>                 | <b>304</b> |
| Instellen van uw land   | 304        |
| De printer-ID instellen   | 305        |
| De tijd en datum instellen  | 306        |
| De klokmodus veranderen   | 307        |
| <b>Geluiden instellen</b>   | <b>307</b> |
| Sprekervolume   | 307        |
| Belvolume   | 308        |
| <b>De Faxinstellingen specificeren</b>                                      | <b>308</b> |
| De faxinstellingopties wijzigen   | 308        |
| Beschikbare faxinstellingopties   | 309        |
| Geavanceerde faxinstellingen  | 313        |
| <b>Een fax verzenden</b>  | <b>315</b> |
| Een origineel document op de AOD plaatsen                                   | 315        |
| Een origineel document op de document-glasplaat plaatsen                    | 316        |
| Resolutie   | 317        |
| Documenttype  | 318        |
| Lichter/Donkerder   | 318        |
| Automatisch verzenden van een fax   | 319        |
| Handmatig verzenden van een fax   | 320        |
| Transmissies bevestigen   | 321        |
| Automatisch opnieuw kiezen  | 322        |
| <b>Een uitgestelde fax verzenden</b>  | <b>322</b> |
| <b>Verzenden van een fax vanuit het stuurprogramma (Rechtstreeks faxen)</b> | <b>323</b> |
| Voorbeeld   | 323        |
| <b>Ontvangen van een fax</b>  | <b>328</b> |
| Info over ontvangstfuncties   | 328        |
| Plaatsen van papier om faxen te ontvangen                                   | 328        |
| Automatisch ontvangen van een fax in de faxstand                            | 329        |

|  |            |
|--|------------|
| Handmatig ontvangen van een fax in de telefoonstand                                  | 329        |
| Automatisch ontvangen van een fax in de modus Telefoon/fax of Antw/fax               | 329        |
| Handmatig ontvangen van een fax met behulp van een externe telefoon                  | 329        |
| Ontvangen van faxen met behulp van DRPD-modus  | 330        |
| Ontvangen van faxen in het geheugen  | 331        |
| Pollen van ontvangst   | 331        |
| <b>Automatisch kiezen</b>  | <b>331</b> |
| Snelkiezen   | 331        |
| Een nummer opslaan voor snelkiezen   | 332        |
| Verzenden van een fax met behulp van snelkiezen                                      | 332        |
| Groepskiezen   | 334        |
| Instellen van groepskiezen   | 334        |
| Wijzigen van groepskiezen  | 335        |
| Verzenden van een fax met behulp van groepskiezen (verzenden naar meerdere adressen) | 336        |
| Afdrukken van een Adresboeklijst   | 336        |
| <b>Andere manieren om te faxen</b>   | <b>337</b> |
| Met behulp van Veilige ontvangst   | 337        |
| Gebruik van een antwoordapparaat   | 338        |
| Met een computermodem  | 339        |
| <b>Afdrukken van een rapport</b>   | <b>340</b> |
| <b>Wijzigen van instelopties</b>   | <b>340</b> |

## **Kennismaking met de printer .....343**

|                                 |     |
|---------------------------------|-----|
| 19 Begrip van de Werkset-menu's | 345 |
|---------------------------------|-----|

|                                    |            |
|------------------------------------|------------|
| <b>Printerinstellingenrapport.</b> | <b>345</b> |
|------------------------------------|------------|

|  |            |
|--|------------|
| Informatie over de printer . . . . .                                       | 345        |
| Menu-instellingen . . . . .  | 346        |
| Rapporten . . . . .  | 349        |
| TCP/IP-instellingen . . . . .  | 350        |
| Lade-instellingen . . . . .  | 350        |
| Oorspr.instell. . . . .  | 351        |
| Fax instellingen . . . . .   | 353        |
| <b>Printeronderhoud . . . . .</b>  | <b>356</b> |
| Systeeminstellingen . . . . .  | 356        |
| Datum en tijd . . . . .  | 359        |
| Papierzwarting . . . . .   | 359        |
| BTR instellen . . . . .  | 360        |
| Fuser instellen . . . . .  | 361        |
| Aanpassing registratie . . . . .   | 362        |
| Hoogteregelen . . . . .  | 363        |
| Terugstellen . . . . .   | 364        |
| Geen Dell-toner . . . . .  | 364        |
| BTR Vernieuwenmodus . . . . .  | 365        |
| Weblink-aanpassing . . . . .   | 365        |
| TCP/IP-instellingen . . . . .  | 366        |
| Lade-instellingen . . . . .  | 367        |
| EWS (Embedded Web Server of Dell Printer Configuration Web Tool) . . . . . | 369        |
| Oorspr.scaninst. . . . .   | 369        |
| Fax oorspr. Inst. . . . .  | 371        |
| Kopie oorspr. . . . .  | 372        |
| Fax instellingen . . . . .   | 375        |
| <b>Diagnose . . . . .</b>  | <b>380</b> |
| Grafiekafdruk . . . . .  | 380        |
| Info omgevingssensor . . . . .   | 380        |
| Ontwikkelaar reinigen . . . . .  | 381        |
| Vernieuwenmodus . . . . .  | 381        |

|  |            |
|--|------------|
| <b>Standaardwaarden herstellen</b> . . . . .       | <b>381</b> |
| <b>20 Begrip van de printermenu's</b> . . . . .    | <b>383</b> |
| <b>Oorspr.instell.</b> . . . . .                   | <b>383</b> |
| Kopie oorspr. . . . .                              | 383        |
| Oorspr.scaninst. . . . .                           | 388        |
| Fax oorspr. Inst. . . . .                          | 393        |
| Standaardinstell. voor afdrucken via USB . . . . . | 395        |
| <b>Ladeinstellingen</b> . . . . .                  | <b>395</b> |
| MPF . . . . .                                      | 396        |
| <b>Rapport/Lijst</b> . . . . .                     | <b>397</b> |
| Sysinstellingen . . . . .                          | 397        |
| Paneelinstellingen . . . . .                       | 398        |
| Taakgeschiedenis . . . . .                         | 398        |
| Fouten geschiedenis . . . . .                      | 398        |
| Kleurtest pagina . . . . .                         | 398        |
| Protocol monitor . . . . .                         | 398        |
| Adresboek . . . . .                                | 398        |
| Faxactiviteit . . . . .                            | 398        |
| <b>Beheermenu</b> . . . . .                        | <b>399</b> |
| Telefoonboek . . . . .                             | 399        |
| Netwerk . . . . .                                  | 399        |
| Fax-instellingen . . . . .                         | 406        |
| Systeeminstellingen . . . . .                      | 416        |
| Onderhoud . . . . .                                | 422        |
| Veilige instellingen . . . . .                     | 428        |
| Scan naar e-mail . . . . .                         | 430        |
| USB instellingen . . . . .                         | 430        |
| <b>Paneeltaal</b> . . . . .                        | <b>431</b> |

|           |   |            |
|-----------|---|------------|
|           | <b>Functie Paneel vergrendeling</b> . . . . .   | <b>431</b> |
|           | Paneelvergrendeling inschakelen . . . . .   | 431        |
|           | De paneelvergrendeling uitschakelen . . . . .   | 432        |
|           | <b>Standaardwaarden herstellen</b> . . . . .  | <b>434</b> |
| <b>21</b> | <b>Uw printersoftware begrijpen (alleen Windows)</b>  |            |
|           | <b>435</b>  |            |
|           | Printerstatus-venster . . . . .   | 435        |
|           | Status monitor-console . . . . .  | 435        |
|           | Dell Supplies Management System . . . . .   | 435        |
|           | Software bijwerken . . . . .  | 436        |
|           | Snelstartprogramma . . . . .  | 436        |
|           | Adresboek-bewerker . . . . .  | 438        |
|           | ScanKnop-Manager . . . . .  | 439        |
|           | ScanDirect . . . . .  | 439        |
|           | User Setup Disk Creating Tool . . . . .   | 439        |
| <b>22</b> | <b>Printerberichten begrijpen</b> . . . . .   | <b>441</b> |
| <b>23</b> | <b>Afdrukken met Web-services op Apparaten (WSD)</b>  |            |
|           | <b>451</b>  |            |
|           | <b>Rollen van Afdrukservices toevoegen</b> . . . . .  | <b>451</b> |
|           | <b>Printerinstelling</b> . . . . .  | <b>452</b> |
|           | Een printerstuurprogramma installeren met behulp van de<br>Wizard Printer Toevoegen . . . . . | 452        |
| <b>24</b> | <b>Specificaties</b> . . . . .  | <b>455</b> |
|           | <b>Compatibiliteit besturingssysteem</b> . . . . .  | <b>455</b> |

|  |            |
|--|------------|
| <b>Stroomvoorziening</b> . . . . .   | <b>455</b> |
| <b>Afmetingen</b> . . . . .  | <b>456</b> |
| <b>Geheugen</b> . . . . .  | <b>456</b> |
| <b>Pagina-beschrijvingstaal (PDL)/emulatie, besturingssysteem en interface</b> . . . . . | <b>456</b> |
| <b>MIB-compatibiliteit</b> . . . . .   | <b>457</b> |
| <b>Omgeving</b> . . . . .  | <b>457</b> |
| <b>Kabels</b> . . . . .  | <b>458</b> |
| <b>Specificaties kopieermachine</b> . . . . .  | <b>459</b> |
| <b>Scannerspecificaties</b> . . . . .  | <b>459</b> |
| <b>Specificaties Fax</b> . . . . .   | <b>460</b> |

## **De printer onderhouden .....463**

|   |            |
|---|------------|
| <b>25 De printer onderhouden</b> . . . . .                    | <b>465</b> |
| <b>Bepalen van de toestand van de benodigdheden</b> . . . . . | <b>465</b> |
| <b>Zuinig omgaan met verbruiksartikelen</b> . . . . .         | <b>465</b> |
| <b>Opslag van afdrukmedia</b> . . . . .                       | <b>466</b> |
| <b>Opslag van verbruiksmaterialen</b> . . . . .               | <b>467</b> |
| <b>Vervangen van tonercassettes</b> . . . . .                 | <b>467</b> |
| De tonercassettes verwijderen . . . . .                       | 467        |
| Tonercassette installeren . . . . .                           | 469        |
| <b>De binnenkant van de printer reinigen</b> . . . . .        | <b>471</b> |



|  |            |
|--|------------|
| <b>De CTD-sensor (Color Toner Density, kleurentonerdichtheid) reinigen</b> | <b>475</b> |
| <b>Bijstellen van de Kleurregistratie</b>                                  | <b>476</b> |
| Automatisch instellen uitvoeren  | 476        |
| Het kleurregistratieschema afdrucken                                       | 478        |
| Bepalen van de waarden   | 478        |
| Waarden invoeren   | 479        |
| <b>De scanner reinigen</b>   | <b>480</b> |
| <b>De AOD invoerrol reinigen</b>   | <b>482</b> |
| <br>   |            |
| <b>26 Vastgelopen papier verwijderen</b>                                   | <b>485</b> |
| <b>Voorkomen van vastlopend papier</b>                                     | <b>485</b> |
| <b>De plaats van een papierstoring bepalen</b>                             | <b>486</b> |
| <b>Vastgelopen papier verwijderen uit de MPF</b>                           | <b>487</b> |
| <b>Verwijderen van vastzittend papier via de voorkant van de printer</b>   | <b>492</b> |
| <b>Verwijderen van vastzittend papier via de achterkant van de printer</b> | <b>493</b> |
| <b>Vastgelopen papier verwijderen uit de uitvoerlade</b>                   | <b>496</b> |

## **Problemen oplossen .....501**

|   |            |
|---|------------|
| <b>27 Problemen oplossen</b>            | <b>503</b> |
| <b>Simpele problemen met de printer</b> | <b>503</b> |
| <b>Schereweergaveproblemen</b>          | <b>503</b> |

|   |            |
|---|------------|
| <b>Afdrukproblemen</b> . . . . .                                    | <b>504</b> |
| <b>Afdrukkwaliteitproblemen</b> . . . . .                           | <b>506</b> |
| De afdrukken zijn te licht . . . . .                                | 506        |
| De toner vlekt of de afdruk laat los/Vlek op achterzijde            | 508        |
| Her en der vlekken/onscherpe beelden . . . . .                      | 509        |
| De gehele afdruk is blanco . . . . .                                | 510        |
| Er lopen strepen over de afdruk . . . . .                           | 510        |
| Gekleurde stippen . . . . .   | 510        |
| Verticale blanco strepen . . . . .                                  | 511        |
| Ghosting . . . . .  | 511        |
| Mist . . . . .  | 513        |
| Bead-Carry-Out (BCO) . . . . .                                      | 513        |
| 'Auger'-markering . . . . .   | 514        |
| Gekreukt/gevlekt papier . . . . .                                   | 515        |
| De bovenmarge is incorrect . . . . .                                | 516        |
| De kleurregistratie is verschoven . . . . .                         | 517        |
| Papier met reliëf . . . . .   | 518        |
| <b>Papierstoring</b> . . . . .                                      | <b>519</b> |
| Vastgelopen papier door verkeerde invoer. . . . .                   | 520        |
| Vastgelopen papier door meerdere vellen . . . . .                   | 521        |
| <b>Probleem met kopiëren</b> . . . . .                              | <b>522</b> |
| <b>Problemen met faxen</b> . . . . .                                | <b>522</b> |
| <b>Problemen met scannen</b> . . . . .                              | <b>525</b> |
| <b>Problemen met het scannerstuurprogramma/printerhulpprogramma</b> | <b>528</b> |
| <b>Overige problemen</b> . . . . .                                  | <b>529</b> |
| <b>Contact opnemen met de klantenservice</b> . . . . .              | <b>530</b> |

# **Appendix .....531**

|  |            |
|--|------------|
| <b>B Appendix</b> . . . . .                            | <b>533</b> |
| <b>Dell-beleid technische ondersteuning</b> . . . . .  | <b>533</b> |
| Online diensten . . . . .                              | 533        |
| <b>Garantie en beleid voor retourzending</b> . . . . . | <b>534</b> |
| Kringloopinformatie . . . . .                          | 534        |
| <b>Contact opnemen met Dell</b> . . . . .              | <b>535</b> |



# Voordat u begint



# Opmerkingen, kennisgevingen en aanwijzingen voor een veilig gebruik

-  **OPMERKING:** Een **OPMERKING** geeft u belangrijke informatie voor het optimaal gebruik van uw printer.
-  **VOORZICHTIG: VOORZICHTIG** wijst op mogelijk verlies van gegevens of hardwareschade en adviseert u hoe u dit probleem kunt voorkomen.
-  **OPGELET: OPGELET** attendeert u op het gevaar van schade en (dodelijk) persoonlijk letsel.

De informatie in dit document kan zonder kennisgeving worden gewijzigd.

© 2010 Dell Inc. Alle rechten voorbehouden.

Reproductie van dit materiaal, of welke wijze dan ook en zonder schriftelijke toestemming van Dell Inc. is ten strengste verboden.

In deze tekst gebruikte handelsmerken: *Dell* en het *DELL* logo zijn handelsmerken van Dell Inc.; *Microsoft*, *Windows*, *Windows Server*, en *Windows Vista* zijn handelsmerken of geregistreerde handelsmerken van Microsoft Corporation in de Verenigde Staten en/of andere landen; Adobe is een (geregistreerd) handelsmerk van Adobe Systems Incorporated in de Verenigde Staten en/of andere landen; Wi-Fi is een geregistreerd handelsmerk van de Wi-Fi Alliance.

*XML paperspecificatie (XPS)*: dit product kan intellectueel eigendom bevatten van Microsoft Corporation. De voorwaarden waaronder Microsoft licentie verleent over die intellectueel eigendom staan op <http://go.microsoft.com/fwlink/?LinkId=52369>; *DES*: Dit product bevat software die ontwikkeld is door Eric Young (eay@mincom.oz.au); *AES*: Copyright © 2003, Dr Brian Gladman, Worcester, UK.: Alle rechten voorbehouden. Dit product bevat uitgegeven AES-software, onder BSD-licentievoorzwaarden verstrekt door Dr. Brian Gladman; *TIFF (libtiff)*: Copyright © 1988-1997 Sam Leffler en Copyright © 1991-1997 Silicon Graphics, Inc.; *ICC Profile (Little cms)*: Copyright © 1998-2004 Marti Maria.

Andere handelsmerken en handelsnamen kunnen worden gebruikt in dit document om te verwijzen naar de rechtspersonen die de merken en namen opeisen, dan wel naar hun producten. Dell Inc. wijst hierbij elk eigendomsbelang af in de genoemde handelsmerken en handelsnamen, anders dan de eigen merken en namen.

De printersoftware gebruikt enkele van de codes die zijn gedefinieerd door de Independent JPEG Group.

## **RECHTSBEPERKINGEN VOOR DE OVERHEID VAN DE VERENIGDE STATEN**

Deze software en de bijbehorende documentatie worden geleverd met BEPERKTE RECHTEN. Het gebruik, de vermenigvuldiging of openbaarmaking door de Overheid valt onder de beperkingen die zijn vervat in subparagraaf (c)(1)(ii) van het artikel de Rechten aangaande Technische Gegevens en Computer Software in DFARS 252.227-7013 en in geldende FAR voorzieningen: Dell Inc., One Dell Way, Round Rock, Texas, 78682, USA.

November 2010 Rev. A00



# Dell™ 1355cn/1355cnw Multifunction Color Printer Gebruikshandleiding

Klik op de koppelingen links voor informatie over de kenmerken, mogelijkheden en bediening van uw printer. Zie voor nadere informatie over de andere documenten die bij uw printer geleverd zijn "Informatie zoeken" op pagina 25.

Voor het bestellen van tonercassettes of andere benodigdheden van Dell:

- 1 Dubbelklik op het pictogram op uw bureaublad.



Als u het pictogram niet op uw bureaublad kunt vinden, volgt u de procedure hieronder.

- a Ga naar `x:\abc\Dell Printers\Dell 1355 Multifunction Color Printer\Reorder`, waarbij `x:\abcde` locatie is waar de software van de printer is geïnstalleerd.
  - b Klik op het bestand `dllarmm.exe`.
  - c Klik op **Bestand** op de werkbalk.
  - d Kies **Kopiëren naar** in het vervolgkeuzemenu, en klik dan op **Bureaublad (snelkoppeling maken)** in het submenu dat verschijnt.
- 2 Ga naar de Dell-printerbenodigdheden website op [www.dell.com/supplies](http://www.dell.com/supplies) of bestel uw Dell-printerbenodigdheden per telefoon.

Houd voor de beste service de service-tag van uw Dell-printer bij de hand.

Zie "Expressservice-code en Service-tag-nummer" op pagina 27 om het service-tagnummer van de printer te vinden.



## Informatie zoeken



**OPMERKING:** De USB-kabel en Ethernet-kabel worden niet bij uw printer geleverd.

| Wat zoekt u?  | Hier vindt u het                              |
|---|---|
| <ul style="list-style-type: none"> <li>• Stuurprogramma's voor mijn printer</li> <li>• Mijn <i>Gebruikershandleiding</i></li> </ul> | <i>Stuurprogramma's en hulpprogramma's-CD</i> |



De *Stuurprogramma's en hulpprogramma's-CD* bevat de Installatievideo, documentatie en stuurprogramma's voor uw printer. U kunt de CD gebruiken voor het (opnieuw) installeren van stuurprogramma's of het raadplegen uw Installatievideo en de documentatie.

Er kunnen op uw cd ook "readme"-bestanden staan, voor het allerlaatste nieuws over technische wijzigingen aan uw printer of geavanceerd technische referentiemateriaal voor gevorderde gebruikers of technici.

**Wat zoekt u?**

**Hier vindt u het**

- Zo gebruik ik mijn printer *Beknopte naslaggids*

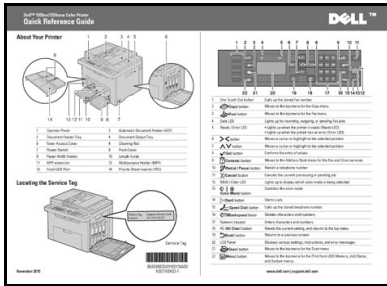

- Veiligheidsinformatie
- Garantiebepalingen

*Productinformatiegids*

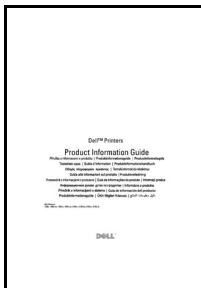

**OPGELET:** Lees en volg alle veiligheidsvoorschriften in uw *Productinformatiegids* voordat u uw printer installeert en in gebruik neemt.

*Zo installeer ik mijn printer*

*Installatieschema*

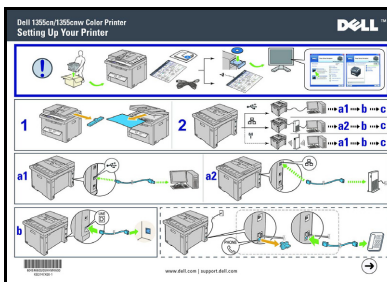

Problemen oplossen

"Problemen oplossen" op pagina 503

---

**Wat zoekt u?****Hier vindt u het**

---

Expressservice-code en  
Service-tag-nummer

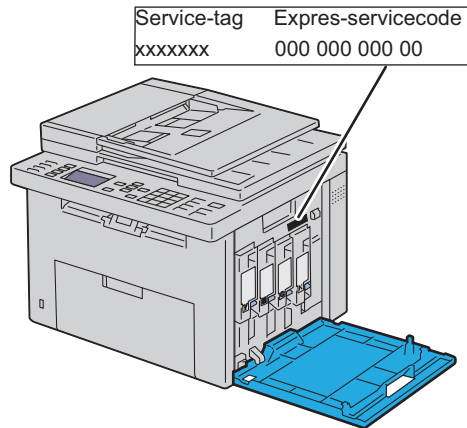

De Express-servicecode en Service-tag staan aangegeven aan de binnenkant van de voorklep van de printer.

- 
- De nieuwste stuurprogramma's voor mijn printer
  - Antwoorden op uw vragen over technisch onderhoud en ondersteuning
  - Documentatie voor mijn printer

Ga naar [support.dell.com](http://support.dell.com).

[support.dell.com](http://support.dell.com) biedt diverse online hulpmiddelen, inclusief:

- Oplossingen – Nuttige tips voor het oplossen van problemen, artikelen van technici en online-cursussen
- Nieuwe versies – Upgrade-informatie voor componenten, zoals het printerstuurprogramma
- Klantendienst – Contactinformatie, status van uw bestelling, garantie en reparatiegegevens
- Downloads – Stuurprogramma's
- Handleidingen – Printerdocumentatie en productgegevens

Ga naar [support.dell.com](http://support.dell.com). Kies uw regio en vul de gevraagde gegevens in, u krijgt dan toegang tot de hulpfuncties en informatie.

---



# Productkenmerken

Dit hoofdstuk beschrijft de producteigenschappen en geeft hun links aan.

## Scannen naar een USB-opslagapparaat

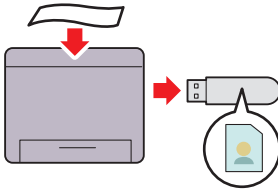

Met Dell 1355cn/1355cnw Multifunction Color Printer heeft u geen pc nodig om uw USB-opslagapparaat aan te sluiten om gescande gegevens op te slaan. Installeer uw USB-opslagapparaat op de poort van de printer en bewaar de gescande gegevens rechtstreeks op uw USB-opslagapparaat. Zie voor meer informatie "Scannen naar USB-opslagapparaat" op pagina 297.

## Meervoudig omhoog (2-in-1 kopiëren)

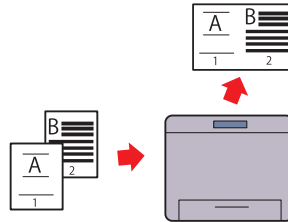

Met N-up Print kunt u meerdere pagina's op hetzelfde vel papier afdrukken. Hiermee kunt u uw papierverbruik verlagen. Zie voor meer informatie "Meervoudig omhoog" op pagina 259.

### **Tweezijdig (handmatig dubbelzijdig afdrukken)**

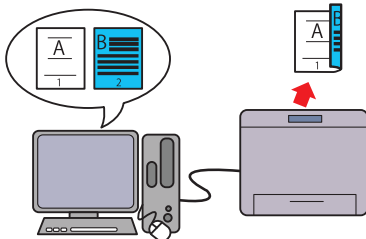

Handmatig dubbelzijdig afdrukken is een functie waarmee u handmatig de voor- en achterkant van een vel papier kunt gebruiken. Hiermee kunt u uw papierverbruik verlagen. Zie voor meer informatie "Handmatig dubbelzijdig afdrukken (Alleen bij Windows printerdriver)" op pagina 230.

### **Afdrukken uit USB-geheugen (USB Direct afdrukken)**

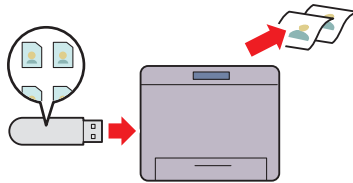

Met de functie Afdrukken van USB-geheugen kunt u rechtstreeks afdrukken vanuit uw USB-opslagapparaat zonder uw computer op te starten. Zonder dat u uw computer en een applicatie hoeft op te starten, kunt u met deze functie snel afdrukken met eenvoudige procedures. Zie voor meer informatie "Rechtstreeks afdrukken met het USB-opslagapparaat" op pagina 243.

### **Afdrukken met een draadloze verbinding (Wireless afdrukken)**

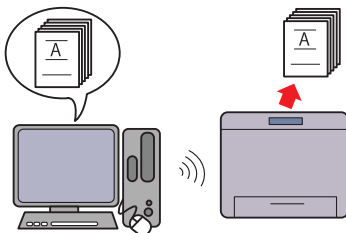

Met de Wireless LAN-functie op uw printer kunt u uw printer plaatsen waar u maar wilt, omdat u geen kabelverbinding hoeft te maken met uw computer. Zie voor meer informatie "Draadloze instellingen configureren (alleen Dell 1355cnw Multifunction Color Printer)" op pagina 87.







# Over de printer

In dit hoofdstuk vindt u een overzicht van de Dell™ 1355cn/1355cnw Color Multifunction Printer.

## Vooraanzicht

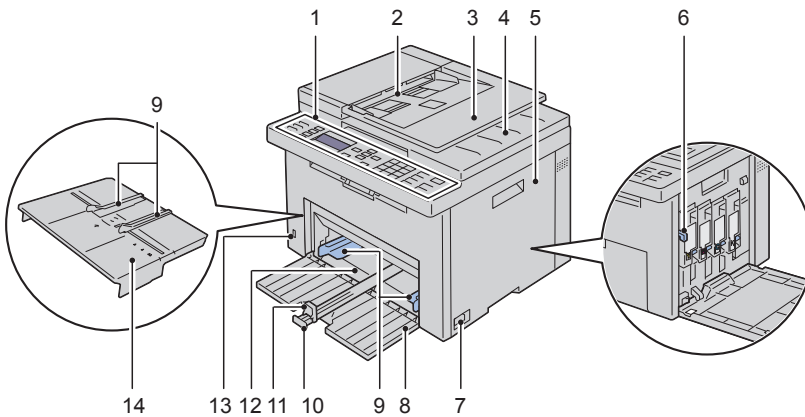

|    |                           |    |                                   |
|----|---------------------------|----|-----------------------------------|
| 1  | Operatorpaneel            | 2  | Automatische documentinvoer (MPF) |
| 3  | Documentinvoerlade        | 4  | Documentuitvoerlade               |
| 5  | Tonertoegangsklep         | 6  | Reinigingsstaaf printkop          |
| 7  | Hoofdschakelaar           | 8  | Klep voorkant                     |
| 9  | Papierbreedtegeleiders    | 10 | Lengtegeleider                    |
| 11 | Verlengstuk MPF           | 12 | Multifunctionele Invoer (MPF)     |
| 13 | USB-aansluiting voorzijde | 14 | Voorrangsvelinvoereenheid (PSI)   |

# Achteraanzicht

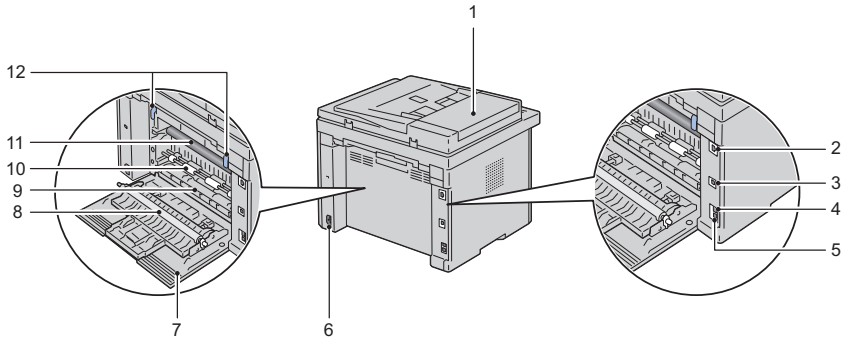

|    |                     |    |                      |
|----|---------------------|----|----------------------|
| 1  | ADF-deksel          | 2  | Ethernet-aansluiting |
| 3  | USB-poort           | 4  | Muuraansluitpunt     |
| 5  | Telefoonaansluiting | 6  | Veiligheidssleuf     |
| 7  | Klep achterkant     | 8  | Overdraagrol         |
| 9  | Papierbaan          | 10 | Papierinvoerrol      |
| 11 | Overbrengingsriem   | 12 | Ontgrendeling fuser  |

## Ruimtevereisten

Plaats de printer op een locatie met voldoende ruimte om de printerinvoer en kleppen te kunnen gebruiken.

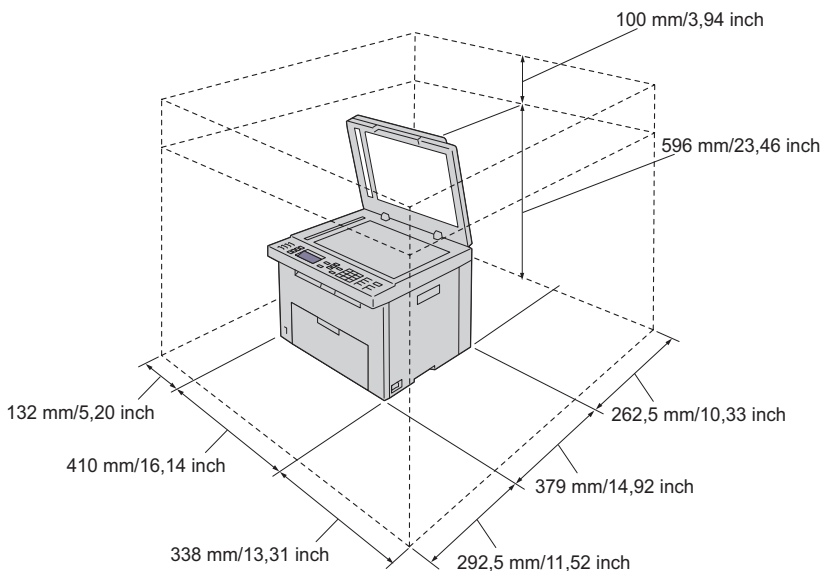

Om een onregelmatige schermafbeelding of storing in de printer te voorkomen, kunt u de printer beter niet aan direct zonlicht blootstellen wanneer de enkele velinvoer open is.

# Automatische documentinvoer (ADF)

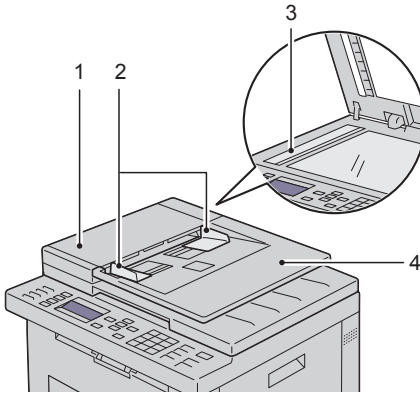

- 1 ADF-deksel
- 2 Documentgeleiders
- 3 Document-glasplaat
- 4 Documentinvoerlade

## Operatorpaneel

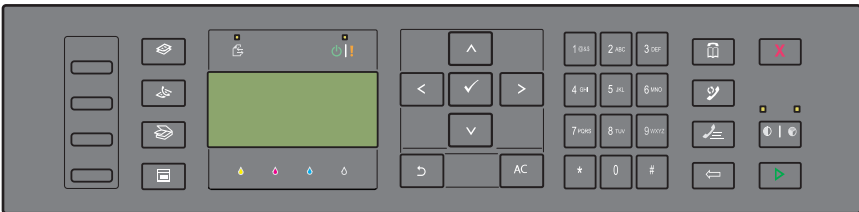

Zie "Operatorpaneel" op pagina 235 voor nadere inlichtingen over het operatorpaneel.

## De printer beveiligen

U kunt uw printer beschermen tegen diefstal door middel van het als optie verkrijgbare Kensington-slot.

Bevestig de Kensington-vergrendeling op de veiligheidssleuf van uw printer.

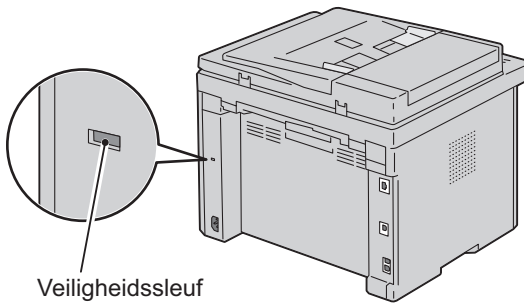

Raadpleeg voor nadere bijzonderheden de bedieningsinstructies die bij het Kensington-slot worden geleverd.

## Bestellen van benodigheden

U kunt via Internet bij Dell de verbruiksmaterialen bestellen bij gebruik van een netwerkprinter. Voer het IP-adres van uw printer in uw Internet-browser in, start de functie **Dell Printer Configuration Web Tool** en klik op **Bestel supplies op**: om toner voor uw printer te bestellen.

U kunt ook tonercassettes bestellen op de volgende manier:

- 1 Klik op **Start** → **Alle programma's** → **Dell Printers** → **Aanvullende kleurensoftware** → **Dell Supplies Management System**.

Het venster **Dell Supplies Management System** verschijnt.

- 2 Kies uw printer uit de lijst **Select Printer Model**.

- 3 Bij bestellen via Internet:

- a Kies een internetadres uit de lijst **Nabestel URL** selecteren.
- b Klik op **Bezoek Dells bestelwebsite voor printersupplies**.

Het scherm **Dell 1355 Color MPF - Dell Supplies Management System** verschijnt.

- c Voer de service-tag in en klik vervolgens op **OK**.

Het Service-tagnummer staat vermeld aan de binnenkant van de tonertoegangsklep van de printer.

De website voor verbruiksartikelen van Dell verschijnt.

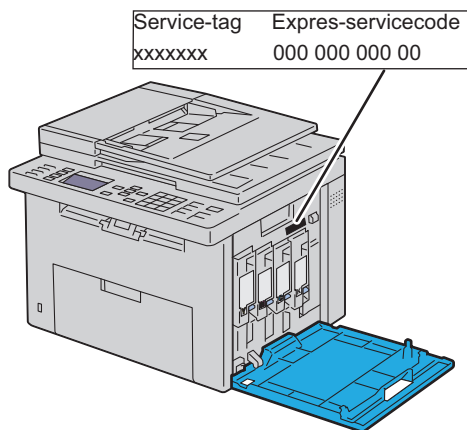

Als u telefonisch bestelt, belt u het nummer dat verschijnt onder het gedeelte **Telefonisch bestellen**.



# **De printer configureren (Printerconfiguratie)**



# Verwijderen verpakkingsmateriaal

- 1 Verwijder het verpakkingsmateriaal van de printer.

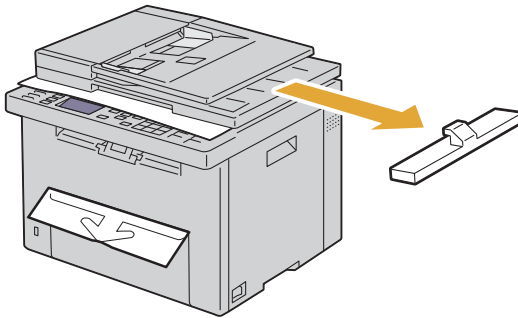

- 2 til de documentklep op en open hem.

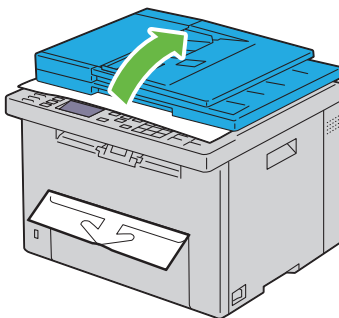

- 3 Haal de bescherming van de AOD glasplaat.

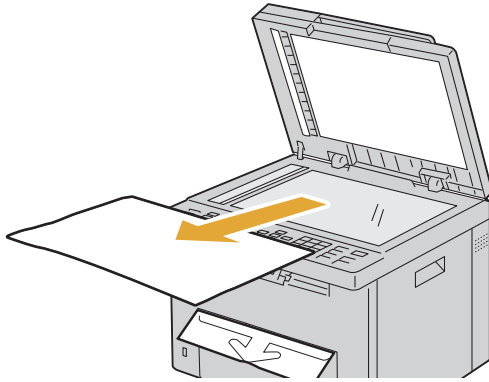

## Uw printer aansluiten

De aansluitkabel van uw Dell™ 1355cn/1355cnw Multifunction Color Printer moet voldoen aan de volgende eisen:

| Aansluitingstype        | Aansluitingsspecificaties        |
|-------------------------|----------------------------------|
| Draadloos               | IEEE 802.11b/802.11g             |
| USB                     | USB 2.0 compatibel               |
| Ethernet                | 10 Base-T/100 Base-TX compatibel |
| Telefoonmuuraansluiting | RJ11                             |
| Telefoonaansluiting     | RJ11                             |

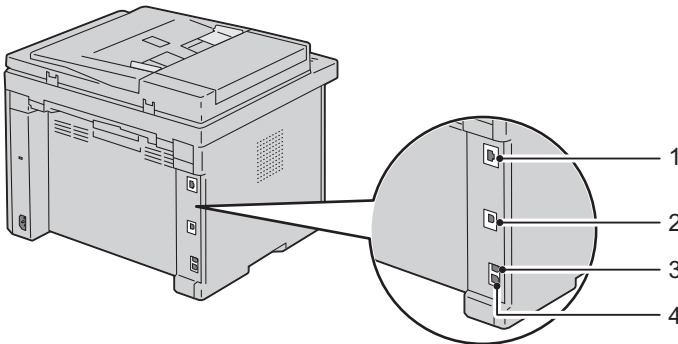

---

1 Ethernet-aansluiting



---

2 USB-poort



---

3 Muuraansluitpunt



---

4 Telefoonaansluiting



---

## Printer aansluiten op computer of netwerk

### Directe verbinding

Een lokale printer is een printer die direct is aangesloten op uw computer via de USB-kabel. Als uw printer is aangesloten op een netwerk, in plaats van direct op uw computer, sla dan dit gedeelte over en ga door naar "Netwerkaansluiting" op pagina 45.

### USB-kabel

De volgende besturingssystemen ondersteunen een USB aansluiting:

- Microsoft® Windows® XP
- Microsoft Windows XP 64-bit Edition
- Windows Server® 2003
- Windows Server 2003 x64 Edition
- Windows Server 2008
- Windows Server 2008 64-bit Edition
- Windows Server 2008 R2
- Windows Vista®
- Windows Vista 64-bit Edition

- Windows 7
- Windows 7 64-bit Edition
- Mac OS® X 10.3.9/10.4.11/10.5/10.6

De printer aansluiten op een computer:

- 1 Zorg dat de printer, de computer en alle andere aangesloten apparaten zijn uitgeschakeld en dat alle stekkers uit het stopcontact zijn gehaald.
- 2 sluit de kleinere USB-connector aan op de USB-poort achter op de printer.

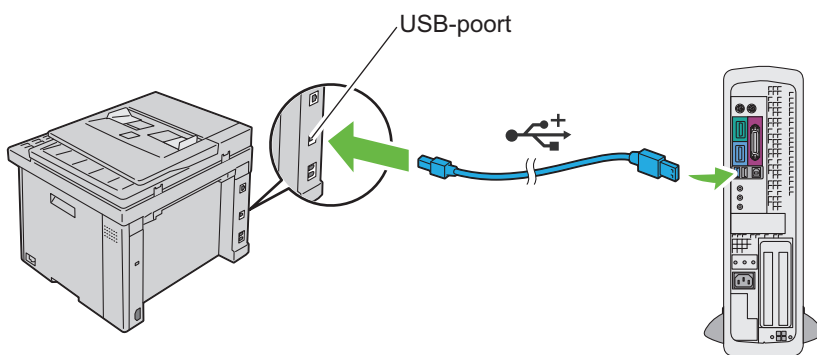

- 3 Sluit het andere uiteinde van de kabel aan op een USB-poort op de computer.



**OPMERKING:** Sluit de USB kabel van de printer niet aan op de USB aansluiting op de toetsenbord.

## Netwerkaansluiting

De printer aansluiten op een netwerk:

- 1 Zorg dat de printer, de computer en alle andere aangesloten apparaten zijn uitgeschakeld en dat alle kabels zijn losgekoppeld.
- 2 Sluit de ethernetkabel aan.

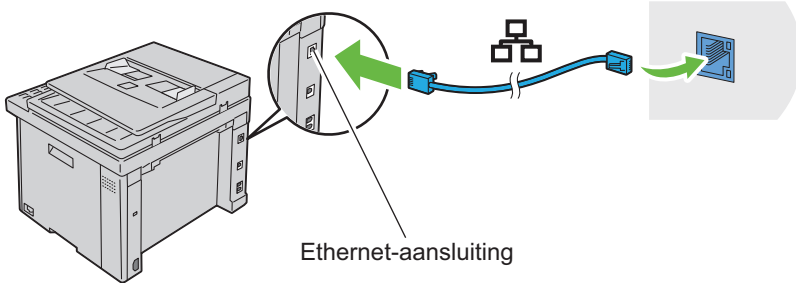

**OPMERKING:** Sluit de ethernetkabel alleen aan als u een verbinding met kabels wilt gebruiken.

U sluit de printer aan op het netwerk door Ethernet-kabel aan te sluiten op de Ethernet-aansluiting aan de achterzijde van de printer en op een LAN-verbindingpunt of -verdeelpunt (hub).

Zie "Draadloze instellingen configureren (alleen Dell 1355cnw Multifunction Color Printer)" op pagina 87 voor een draadloze verbinding.



## De printer aanzetten

**⚠ OPGELET: Gebruik geen verlengsnoeren of losse contactdozen.**

**⚠ OPGELET: De printer mag niet worden aangesloten op een UPS-systeem.**

- 1 Sluit het netsnoer aan op de aansluiting op de achterkant van uw printer (zie "Achteraanzicht" op pagina 34).

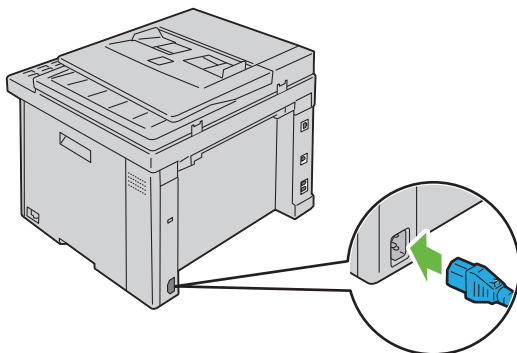

- 2 Sluit het andere uiteinde van het snoer aan op het stopcontact.
- 3 Zet de printer aan.

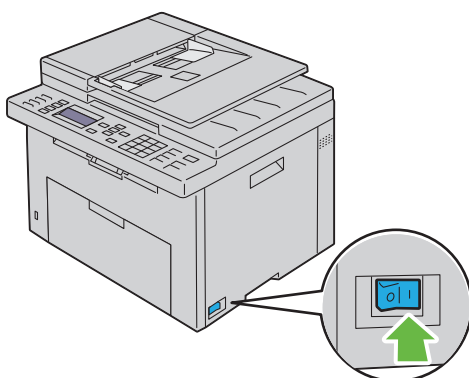

- 4 Volg de schermstructies op het operatorpaneel om de standaard instellingen van uw printer in te stellen.

# Aansluiten van de telefoonlijn

**OPMERKING:** Sluit uw printer niet direct aan op een Digital Subscriber Line (DSL) lijn. De printer zou daardoor beschadigd kunnen worden. Om een DSL te gebruiken heeft u een geschikt DSL filter nodig. Neem voor het DSL filter contact op met uw service provider.

- 1 Sluit één uiteinde van een telefoonsnoer aan op de connector en het andere uiteinde op een actieve muuraansluiting.

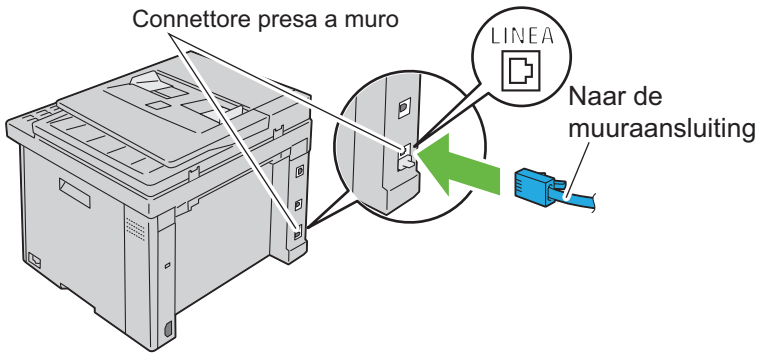

- 2 Verwijder de blauwe stecker van de telefoonconnector.

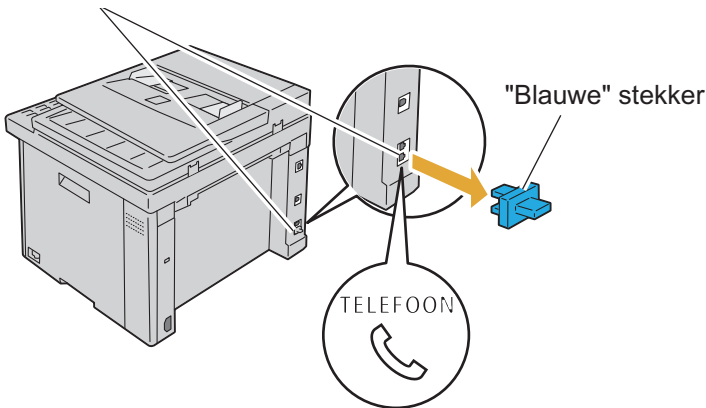

- 3** Voor het aansluiten van een telefoon en/of antwoordapparaat op uw printer sluit u het lijnsnoer van de telefoon of het antwoordapparaat aan op de telefoonconnector (☎<sup>PHONE</sup>).

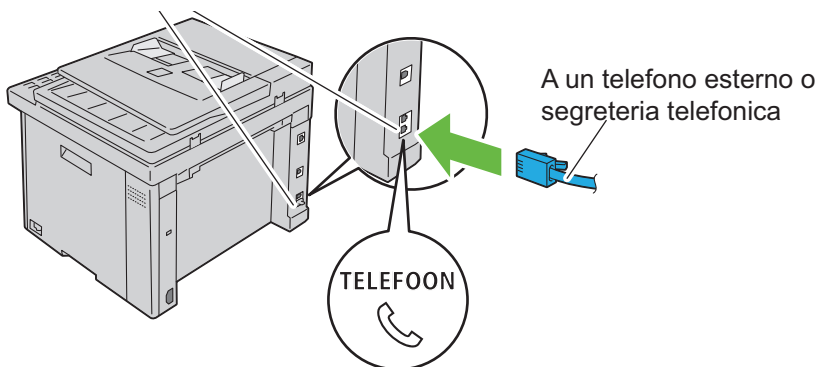

Als de telefoonlijnen in uw land serieel zijn (zoals in Duitsland, Zweden, Denemarken, Oostenrijk, België, Italië, Frankrijk en Zwitserland) en u een gele stekker heeft, dan moet u de gele stekker in de telefoonconnector aansluiten (☎<sup>PHONE</sup>).

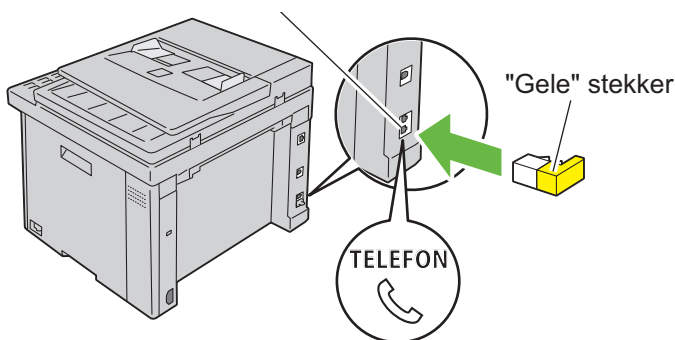



# Instellen van het IP-adres

## Aanvankelijke instellingen instellen op het operatorpaneel

Wanneer u de printer voor het eerst aanzet, moet u de printertaal, het land, de klokdatum en tijd instellen.

Als u de printer inschakelt verschijnt een wizard op het operatorpaneel. Volg de onderstaande stappen voor de aanvankelijke instellingen.



**OPMERKING:** Als u niet begint met het configureren van de aanvankelijke instellingen, verschijnt na drie minuten *Gereed* op het operatorpaneel. Hierna kunt u de volgende aanvankelijke instellingen instellen door de Aanzetwizard te activeren op het operatorpaneel of Dell™ Printer Configuration Web Tool indien nodig. Voor nadere aanwijzingen over het operatorpaneel, zie "Begrip van de printermenu's" op pagina 383. Zie voor nadere inlichtingen over de Dell Printer Configuration Web Tool. "Dell Printer Configuration Web Tool" op pagina 129

- 1 Controleer dat *Kies taal* is gemarkeerd en kies de taal die u wilt gebruiken voor het operatorpaneel uit de volgende afrollijst, druk vervolgens op de  knop.

|            |
|------------|
| English    |
| Français   |
| Italiano   |
| Deutsch    |
| Español    |
| Dansk      |
| Nederlands |
| Norsk      |
| Svenska    |

- 2 Druk op de knop  om het land in te stelen.

- 3 Controleer dat Kies uw land is gemarkeerd. Selecteer uw land uit de afrollijst, en klik dan op ✓.
- 4 Controleer dat Kies uw tijdzone is gemarkeerd. Selecteer uw tijdzone uit de afrollijst, en klik dan op ✓.

---

UTC -12:00

---

UTC -11:00

---

UTC -10:00

---

UTC -09:00

---

UTC -08:00

---

UTC -07:00

---

UTC -06:00

---

UTC -05:00

---

UTC -04:00

---

UTC -03:30

---

UTC -03:00

---

UTC -02:00

---

UTC -01:00

---

UTC 00:00

---

UTC +01:00

---

UTC +02:00

---

UTC +03:00

---

UTC +03:30

---

UTC +04:00

---

UTC +04:30

---

UTC +05:00

---

UTC +05:30

---

UTC +05:45











---

UTC +06:00

---

UTC +06:30

|            |
|------------|
| UTC +07:00 |
| UTC +08:00 |
| UTC +09:00 |
| UTC +09:30 |
| UTC +10:00 |
| UTC +11:00 |
| UTC +12:00 |
| UTC +13:00 |

- 5 Druk op de knop  tot Voer datum in is gemarkeerd. Voer de huidige datum in en druk op daarna op de knop .
- 6 Druk op de knop  tot Voer tijd in is gemarkeerd. Voer de huidige tijd in en druk op daarna op de knop .
- 7 Druk op de knop  voor de faxinstellingen.  
Als u de faxinstellingen wilt overslaan drukt u op  (Start) en start de printer opnieuw.
- 8 Druk op de knop  totdat Faxnummer invoeren is gemarkeerd, voer uw faxnummer in en druk dan op de knop .
- 9 Druk op de knop  tot Voer naam in is gemarkeerd. Voer een naam in en druk op daarna op de knop  knop.
- 10 Druk op de  knop en start de printer opnieuw.

## Een IP-adres toewijzen (voor IPv4-modus)

 **OPMERKING:** Wanneer u zelf een IP-adres toewijst in **IPv6-modus**, gebruik dan de **Dell Printer Configuration Web Tool**. Open de **Dell Printer Configuration Web Tool** met behulp van de Link lokaal adres. Zie "De pagina met de printerinstellingen afdrukken en controleren" op pagina 57", als u een Link lokaal adres wilt controleren.

Een IP-adres is een unieke nummer dat bestaat uit vier delen, die onderling worden gescheiden door punten en die elk kunnen bestaan uit maximaal drie cijfers, bijvoorbeeld 111.222.33.44.

Toewijzing van een IP-adres dat al in gebruik is kan leiden tot problemen met de netwerkfuncties.













 **OPMERKING:** Het toewijzen van een IP-adres is een geavanceerde functie, die normaal wordt verricht door een systeembeheerder.

 **OPMERKING:** Het bereik van het toegewezen IP-adres kan verschillen, afhankelijk van de adresklasse. Zo wordt in klasse A een IP-adres in het bereik 0 . 0 . 0 . 0 t/m 127 . 255 . 255 . 255 toegewezen. Neem contact op met uw systeembeheerder voor het toewijzen van IP-adressen.

U kunt het IP-adres toewijzen met het operatorpaneel of met behulp van de werkset.

## Het Operatorpaneel

Voor nadere aanwijzingen over het gebruik van uw operatorpaneel, zie "Operatorpaneel" op pagina 235.

- 1 Zet de printer aan.  
Controleer dat de melding Afdrukgereed verschijnt op het LCD-scherm.
- 2 Druk op de knop  (Menu).
- 3 Druk op de knop  totdat Systeem verschijnt, en druk dan op de knop .
- 4 Druk op de knop  totdat Beheermenu wordt benadrukt en druk dan op de knop .
- 5 Druk op de knop  totdat Netwerk wordt gemarkeerd en druk dan op de knop .
- 6 Druk op de knop  totdat TCP/IP wordt gemarkeerd, en druk dan op de knop .
- 7 Druk op de knop  totdat IPv4 wordt gemarkeerd, en druk dan op de knop .
- 8 Zorg dat IP-adres ophalen gemarkeerd is en druk dan op de knop .
- 9 Zorg dat Paneel gemarkeerd is en druk dan op de knop .
- 10 Zorg dat IP-adres ophalen gemarkeerd is.



- 11** Druk op de knop **✓** totdat IP adres wordt gemarkeerd, en druk dan op de knop **✓**.  
De cursor komt te staan op het eerste cijfer van het IP-adres.
- 12** Voer de waarde van het IP adres in met behulp van het cijferblok.
- 13** Druk op de knop **>**.  
De volgende drie cijfers worden gemarkeerd.
- 14** Herhaal stap 12 en 13 totdat u alle cijfers van het IP-adres hebt ingevoerd, en druk dan op de knop **✓**.
- 15** Zorg dat IP-adres ophalen gemarkeerd is.
- 16** Druk op de knop **✓** totdat Subnetmasker is gemarkeerd en druk dan op de knop **✓**.  
De cursor komt te staan op het eerste cijfer van het subnetmasker.
- 17** Voer de waarde van het subnetmasker in met behulp van het cijferblok.
- 18** Druk op de knop **>**.  
De volgende drie cijfers worden gemarkeerd.
- 19** Herhaal stap 17 en 18 voor instellen van het subnetmasker en druk dan op de knop **✓**.
- 20** Druk op de **✓** knop en controleer dat Subnetmasker gemarkeerd is;
- 21** Druk op de knop **✓** totdat Gateway adres wordt gemarkeerd, en druk dan op de knop **✓**.  
De cursor komt te staan op het eerste cijfer van het gateway adres.
- 22** Voer de waarde van het gateway adres in met behulp van het cijferblok.
- 23** Druk op de knop **>**.  
De volgende drie cijfers worden gemarkeerd.
- 24** Herhaal stap 22 en 23 voor instellen van het gateway adres en druk dan op de knop **✓**.
- 25** Zet de printer uit en weer aan.

## De werkset

 **OPMERKING:** Wanneer u IPv6-modus gebruikt voor netwerkprinten, kunt u niet met de Werkset een IP-adres toewijzen.

- 1 Klik op **Start** → **Alle programma's** → **Dell Printers** → **Dell 1355 Multifunction Color Printer** → **Werkset**.

 **OPMERKING:** Het dialoogvenster **Printer selecteren** wordt in deze stap geopend als er meerdere printerstuurprogramma's op uw computer zijn geïnstalleerd. In dit geval klikt u op **Dell 1355 Color Printer** die wordt genoemd in Printernaam en klik daarna op OK.

De Werkset opent.

- 2 Klik op het tabblad **Printeronderhoud**.
- 3 Selecteer **TCP/IP-instellingen** in de lijst links van de pagina.  
De pagina **TCP/IP-instellingen** wordt weergegeven.
- 4 Selecteer de stand in **IP-adresmodus** en voer de waarden in in **IP-adres**, **Subnetmasker** en **Gateway-adres**.
- 5 Druk op **Nieuwe instellingen toepassen** zodat deze van kracht worden.

Het IP-adres wordt aan uw printer toegewezen. U kunt de instelling controleren door de webbrowser te openen op een computer die is aangesloten op het netwerk en het IP-adres in te toetsen in de adresbalk van de browser. Als het IP-adres goed is ingesteld, verschijnt de Dell Printer Configuration Web Tool in uw browser.

U kunt ook het IP-adres aan de printer toewijzen wanneer u de printerstuurprogramma's installeert met het installatieprogramma. Wanneer u de functie **Netwerkinstallatie** gebruikt en **IP-adres ophalen** staat ingesteld op **AutoIP** in het bedieningspaneelmenu, kunt u het IP-adres in het printerselectievenster wijzigen van 0.0.0.0 in het IP-adres van uw keuze.

## Verifiëren van de IP-instellingen

- 1 Druk de pagina met de printerinstellingen af.  
Zie "De pagina met de printerinstellingen afdrukken en controleren" op pagina 57.
- 2 Kijk onder de **TCP/IP** regel op de pagina printer-instellingen om te zien of het IP-adres, het subnetmasker, en de gateway-toegangsinstelling in orde zijn.







Voer de ping-opdracht op uw computer uit om te controleren of de printer actief is op het netwerk:

- 1 Klik op **Start** en kies **Uitvoeren**.
- 2 Typ **cmd** en klik op **OK**.  
Er wordt een zwart venster getoond.
- 3 Voer **ping xx . xx . xx . xx** in (waarbij **xx . xx . xx . xx** het IP adres van uw printer is).
- 4 Een antwoord vanaf het IP-adres geeft aan dat de printer actief is op het netwerk.

## De pagina met de printerinstellingen afdrukken en controleren

Druk de pagina met printerinstellingen af en controleer het IP-adres van uw printer.

### Het Operatorpaneel

- 1 Druk op de knop  (Menu).
- 2 Druk op de knop  totdat **Systeem** verschijnt, en druk dan op de knop .
- 3 Druk op de knop  totdat **Rapport/lijs** wordt gemarkeerd en druk dan op de knop .
- 4 Controleer dat **Systeeminstellingen** gemarkeerd is en druk dan op de  knop.  
De pagina systeeminstellingen wordt afgedrukt.
- 5 Bevestig het IP-adres naast **IP-adres** onder **Netwerk** op de printerinstellingenpagina. Als het IP-adres **0 . 0 . 0 . 0** is, wacht u een paar minuten totdat het juiste IP-adres automatisch wordt gevonden en druk de systeeminstellingenpagina vervolgens opnieuw af. Zie "Een IP-adres toewijzen (voor IPv4-modus)" op pagina 53 als er niet automatisch een oplossing wordt gevonden voor het IP-adres.

### De Werkset



**OPMERKING:**

- 1 Klik op Start → Alle programma's → Dell Printers → Dell 1355 Multifunction Color Printer → Werkset.





**OPMERKING:** Het dialoogvenster **Printer selecteren** wordt in deze stap geopend als er meerdere printerstuurprogramma's op uw computer zijn geïnstalleerd. In dit geval klikt u op de naam **Dell 1355 Color Printer** in de lijst **Printernaam** en klik daarna op **OK**.

De **Werkset** opent.

- 2 Klik op het tabblad **Printerinstellingenrapport**.
- 3 Selecteer **Rapporten** in de lijst links op de pagina.  
De pagina **Rapporten** verschijnt.
- 4 Klik op de knop **Printer Settings** (Printerinstellingen).  
De pagina met printerinstellingen wordt afgedrukt.

Als het IP-adres 0.0.0.0 (de fabrieksinstelling) of 169.254.xx.xx is, dan is er nog geen IP-adres toegewezen. Zie "Een IP-adres toewijzen (voor IPv4-modus)" op pagina 53, als u een IP-adres aan uw printer wilt toewijzen.

# Papier invoeren

-  **OPMERKING:** Ter voorkoming van papierstoringen de voorkeurspapierlade tijdens het afdrukken niet verwijderen.
-  **OPMERKING:** Gebruik alleen afdrukmedia die geschikt zijn voor laserprinters. Gebruik in deze printer geen papier voor inkjetprinters.
-  **OPMERKING:** Zie "Inleggen van de afdrukmedia" op pagina 213 voor het afdrukken van enveloppen.

## Afdrukmedia inleggen in de multifunctionele invoer (MPF)

- 1 Open de voorklep door het vel met instructies uit de machine te trekken.

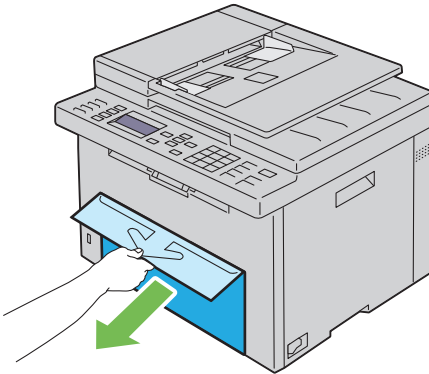

- 2 Neem de voorkeurspapierinvoer (PSI) uit het apparaat.

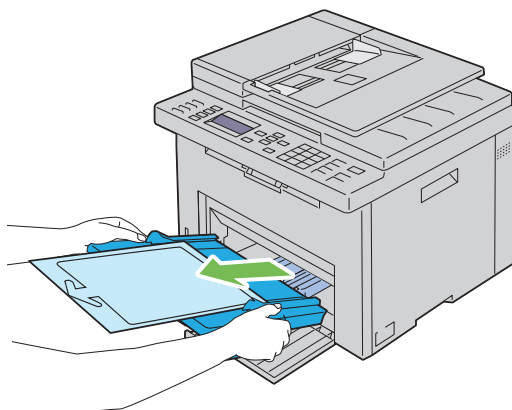

- 3 Verwijder het met plakband aan de PSI bevestigde vel met instructies.

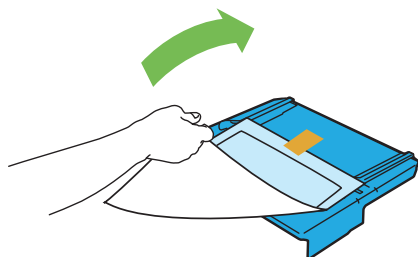

 **OPMERKING:** Lees het instructievel voor u de PSI gebruikt.

- 4 Trek de lengteliniaal naar voren tot het eindpunt.

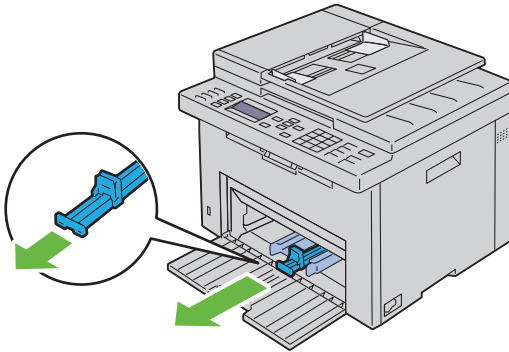

**5** Trek de MPF-verlengstuk naar voren tot het eindpunt.

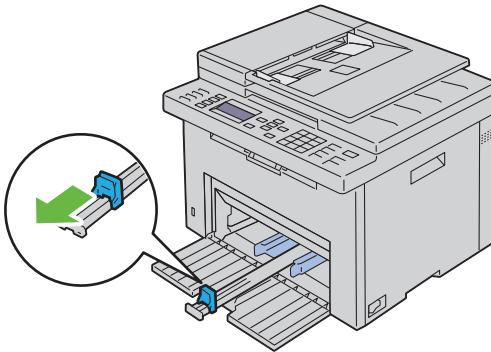

**6** Zet de papiergeleiders op de breedste stand.

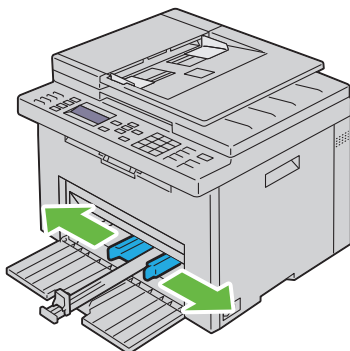

- 7 Alvorens de afdrukmedia in te leggen, buigt u de stapel vellen wat heen en weer en waaiert u de stapel uit. Tik met de stapel op een egaal oppervlak om de vellen gelijk te leggen.

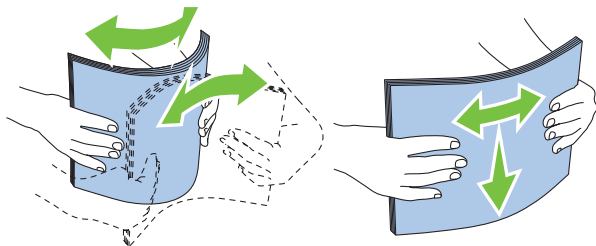

- 8 Leg het papier op de MPC, te beginnen met de bovenste hoek. Leg de af te drukken zijde naar boven.



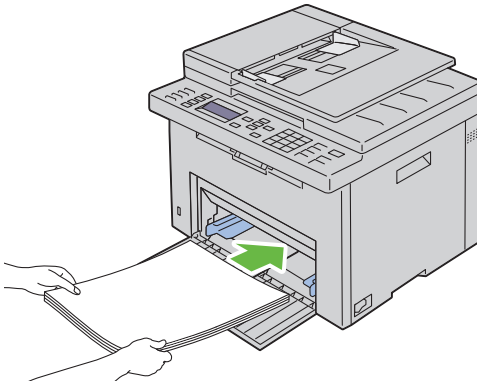

- 9** Schuif de breedte- en lengtegeleiders tegen de rand van de stapel afdrukmedia.

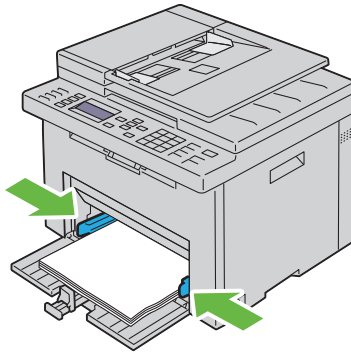

- 10** Schuif de lengteliniaal naar voren, naar de printer, tot deze de afdrukmedia raakt.

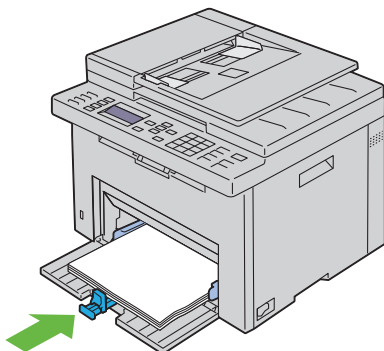

**OPMERKING:** Afhankelijk van de afmetingen van de afdrukmedia moet u eerst het MPF-verlengstuk naar achteren schuiven en vervolgens het lengte-liniaal verschuiven tot deze de afdrukmedia raakt.

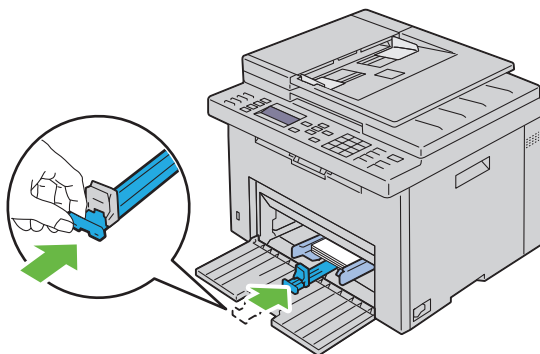

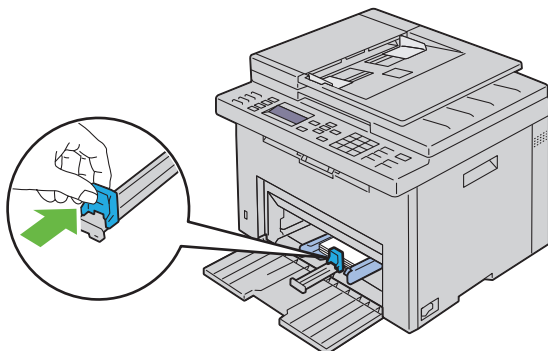

- 11** Plaats de PSI in de printer en zorg dat de markering tegen die van de papierlade ligt.

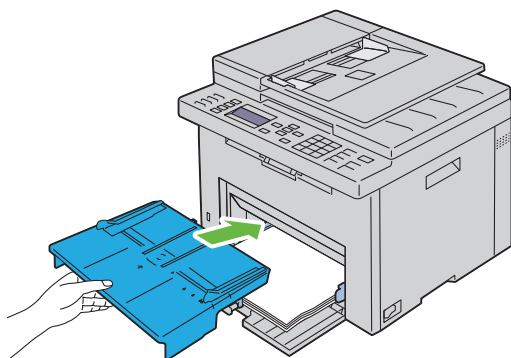

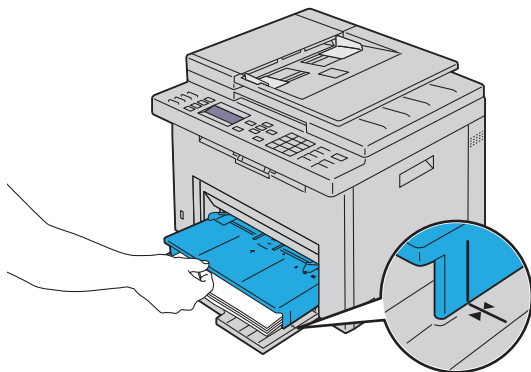

- 12 Selecteer de papiersoort via de printerdriver als de ingelegde afdrukmedia geen standaard normaal papier is. Als u door de gebruiker opgegeven afdrukmedia in de MPF hebt gelegd, moet u in de printerdriver de instelling voor het papierformaat opgeven.

## Inleggen van Afdrukmedia in de Vookeurspapierinvoer (PSI)

- 1 Open de voorklep.

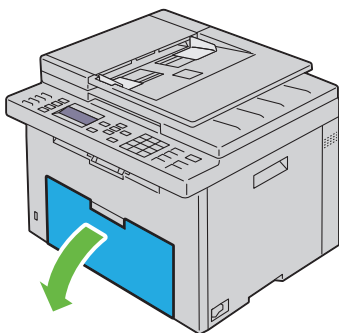

- 2 Schuif de PSI naar voren en zorg dat de markering tegen die van de papierlade ligt.

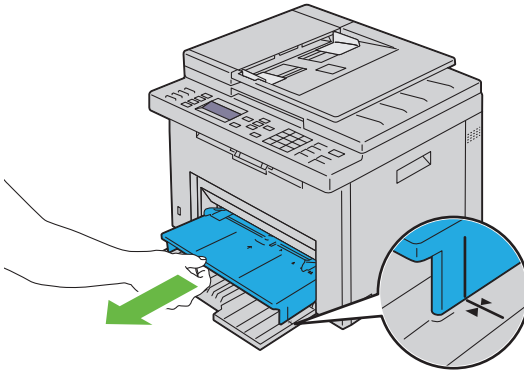

- 3** Alvorens de afdrukmedia in te leggen, buigt u de stapel vellen wat heen en weer en waaiert u de stapel uit. Tik met de stapel op een egaal oppervlak om de vellen gelijk te leggen.

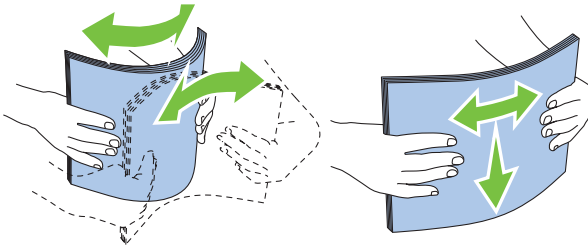

- 4** Leg de afdrukmedia op de PSI, te beginnen met de bovenste hoek. Leg de af te drukken zijde naar boven.

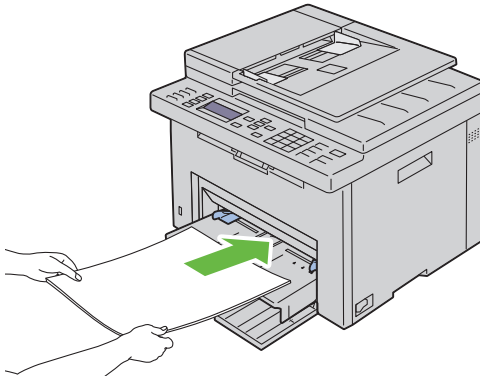

- 5 Schuif de papiergeleiders tegen de rand van de stapel afdrukmedia.

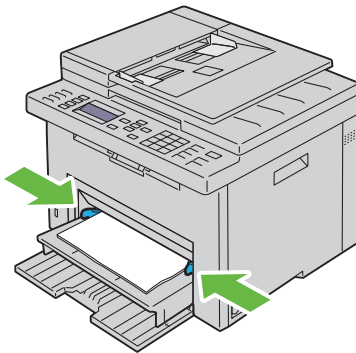







- 6 Selecteer de papiersoort via de printerdriver als de ingelegde afdrukmedia geen standaard normaal papier is. Als u door de gebruiker opgegeven afdrukmedia in de PSI hebt gelegd, moet u in de printerdriver de instelling voor het papierformaat opgeven.

# Installeren van printerdrivers op computers waarop Windows draait

## Identificatie van status vóór installatie Printerdriver (voor instelling via netwerkverbinding)

Druk voordat u het printerstuurprogramma op uw computer installeert de printerinstellingenpagina af, zodat u het IP-adres van uw printer kunt nagaan.

### Het Operatorpaneel

- 1 Druk op de knop  (Menu).
- 2 Druk op de knop  totdat **Systeem** wordt gemarkeerd, en druk dan op de knop .
- 3 Druk op de knop  totdat **Rapport/Lijst** wordt gemarkeerd en druk dan op de knop .
- 4 Zorg dat **Systeeminstellingen** is gemarkeerd en druk dan op de knop .

De pagina met systeeminstellingen wordt afgedrukt.

- 5 Zoek het IP-adres onder **Netwerk met kabels/Draadloos netwerk** in de pagina met printerinstellingen

Als het IP-adres 0 . 0 . 0 . 0 is, wacht u een paar minuten totdat het juiste IP-adres automatisch wordt gevonden en druk de systeeminstellingenpagina vervolgens opnieuw af.

Zie "Een IP-adres toewijzen (voor IPv4-modus)" op pagina 53 als er niet automatisch een oplossing wordt gevonden voor het IP-adres.

### De werkset

- 1 Klik op **Start** → **Alle programma's** → **Dell Printers** → **Dell 1355 Multifunction Color Printer** → **Werkset**.

 **OPMERKING:** Als er op uw computer meerdere stuurprogramma's voor printers zijn geïnstalleerd, opent het venster **Printer selecteren**. In dit geval klikt u op de naam **Dell 1355cnw Color MFP** in de lijst **Printernaam**.

De Werkset opent.

- 2 Selecteer **TCP/IP-instellingen** in de lijst links van de pagina.

De pagina **TCP/IP-instellingen** wordt weergegeven.

Als er voor het IP-adres alleen 0 . 0 . 0 . 0 wordt aangegeven (de fabrieksinstelling) of 169 . 254 . xx . xx, dan is er nog geen IP-adres toegewezen. Zie "Een IP-adres toewijzen (voor IPv4-modus)" op pagina 53, als u een adres aan uw printer wilt toewijzen.

## **Uitschakelen van de firewall voordat uw printer geïnstalleerd wordt**

 **OPMERKING:** Bij Windows XP moet Service Pack 2 of 3 geïnstalleerd worden.

Als u één van de volgende besturingssystemen gebruikt, moet u de firewall uitschakelen voordat u de Dell-printersoftware installeert:

- Windows 7
- Windows Vista
- Windows Server 2008 R2
- Windows Server 2008
- Windows XP

- 1 Klik op **Starten**→ **Hulp en ondersteuning**.

 **OPMERKING:** Wanneer u de besturingssystemen Windows Server 2008 R2 en Windows 7 gebruikt, moet u overschakelen naar **Offline Help** in het venster **Windows Help en ondersteuning** als u **Online Help** wilt gebruiken.

- 2 In het vak **Zoeken** typt u **firewall** en vervolgens drukt u op **Enter**.

Klik in de lijst op **Windows Firewall in- of uitschakelen** en volg de instructies op het scherm.

Schakel de firewall in nadat u klaar bent met de installatie van de Dell-printersoftware.



## De cd Stuurprogramma's en hulpprogramma's plaatsen

- 1 Plaats de *Stuurprogramma's en hulpprogramma's*-cd in uw computer en start de Eenvoudige installatie navigator.



**OPMERKING:** Als de CD niet automatisch wordt gestart klikt u op **Start**→ **Alle programma's** (voor Windows Vista en Windows 7)→ **Accessoires** (voor Windows Vista en Windows 7)→ **Uitvoeren** en daarna typt u `D:\setup_assist.exe` (waarbij D de letter is van uw CD-station) en daarna klikt u op **OK**.

## Configuratie directe verbinding

### Voor het installeren van een op een host gebaseerd printerstuurprogramma

- 1 Klik op **Software-installatie**.
- 2 Selecteer **Persoonlijke installatie**, en klik dan op **Volgende**.
- 3 Volg de aanwijzingen op het scherm om de computer en de printer met elkaar te verbinden via een USB-kabel, en zet vervolgens de printer aan.

De Plug and Play-installatie start en de installatiesoftware gaat automatisch door naar de volgende pagina.



**OPMERKING:** Als de installatiesoftware niet automatisch doorgaat naar de volgende pagina, klikt u op **Installeren**.

- 4 Klik op **Voltooien** en sluit het wizard-hulpprogramma af wanneer het scherm **Gefeliciteerd!** verschijnt. Klik zo nodig op **Testpagina afdrukken** om een testpagina af te drukken.

### **USB-afdrukken**

Een personal printer is een printer die met een USB-kabel rechtstreeks is aangesloten op uw computer of op een afdrukservers. Zie "Configuratie netwerkverbinding" op pagina 74 als uw printer is aangesloten op een netwerk en niet op uw computer.

## Voor installatie XML-papierspecificatie (XPS)-printerstuurprogramma



**OPMERKING:** Het XPS-printerstuurprogramma kunt u downloaden en installeren via [support.dell.com/support](http://support.dell.com/support).



**OPMERKING:** Het XPS-stuurprogramma wordt ondersteund in de volgende besturingssystemen: Windows 7, Windows 7 64-bit Edition, Windows Vista, Windows Vista 64-bit Edition, Windows Server 2008 R2, Windows Server 2008 64-bit Edition, Windows Server 2008.

### Windows Vista of Windows Vista 64-bit Edition

- 1 Pak het gedownloadde zip-bestand op de gewenste locatie uit.
- 2 Klik op **Starten**→ **Configuratiescherm**→ **Hardware en geluiden**→ **Printers**.
- 3 Klik op **Een printer toevoegen**.
- 4 Klik op **Een lokale printer toevoegen**.
- 5 Selecteer de poort die is aangesloten op dit product en klik op **Volgende**.
- 6 Klik op **Bladeren** om het dialoogvenster **Installeren vanaf schijf** te openen.
- 7 Klik op **Bladeren** en selecteer de map waarin de bestanden hebt overgebracht in stap 1.
- 8 Klik op **OK**.
- 9 Selecteer de naam van uw printer en klik op **Volgende**.
- 10 Als u de printernaam wilt wijzigen, typt u de printernaam in het vak **Printernaam**. Als u deze printer wilt gebruiken als de standaardprinter, schakelt u het selectievakje onder **Printernaam** in. Klik op **Volgende**.  
Het installeren begint.

Als het dialoogvenster **Gebruikersaccountbeheer** verschijnt, klikt u op **Doorgaan**.



**OPMERKING:** Als u de beheerder op de computer bent, klikt u op **Doorgaan**; anders neemt u contact op met de beheerder om door te gaan met de gewenste actie.

- 11 Na voltooiing van de installatie van het stuurprogramma, klikt u op **Een testpagina afdrukken** om een testpagina af te drukken.
- 12 Klik op **Voltooien**.

## Windows Server 2008 of Windows Server 2008 64-bit Edition



**OPMERKING:** U moet zich aanmelden als beheerder.

- 1 Pak het gedownloadde zip-bestand op de gewenste locatie uit.
- 2 Klik op **Starten**→ **Configuratiescherm**→ **Hardware en geluiden**→ **Printers**.
- 3 Klik op **Een printer toevoegen**.
- 4 Klik op **Een lokale printer toevoegen**.
- 5 Selecteer de poort die is aangesloten op dit product en klik op **Volgende**.
- 6 Klik op **Bladeren** om het dialoogvenster **Installeren vanaf schijf** te openen.
- 7 Klik op **Bladeren** en selecteer de map waarin de bestanden hebt overgebracht in stap 1.
- 8 Klik op **OK**.
- 9 Selecteer de naam van uw printer en klik op **Volgende**.
- 10 Als u de printernaam wilt wijzigen, typt u de printernaam in het vak **Printernaam**.  
Als u deze printer wilt gebruiken als de standaardprinter, schakelt u het selectievakje **Stel deze printer in als de standaardprinter** in. Klik op **Volgende**.  
Het installeren begint.
- 11 Als u de enige bent die deze printer gebruikt, selecteert u **Deze printer niet delen**. Als u de printer wel deelt, selecteert u **Deze printer delen zodat anderen op het netwerk hem kunnen vinden en gebruiken**. Klik op **Volgende**.
- 12 Na voltooiing van de installatie van het stuurprogramma, klikt u op **Een testpagina afdrukken** om een testpagina af te drukken.
- 13 Klik op **Voltooien**.

## Windows 7, Windows 7 64-bit Edition, of Windows Server 2008 R2

- 1 Pak het gedownloadde zip-bestand op de gewenste locatie uit.
- 2 Klik op **Start**→ **Apparaten en printers**.
- 3 Klik op **Een printer toevoegen**.

- 4 Als u Windows Server 2008 R2 gebruikt, klikt u op **Een locale of netwerkprinter toevoegen als beheerder**.

Als het dialoogvenster **Gebruikersaccountbeheer** verschijnt, klikt u op **Ja**.



**OPMERKING:** Als u de beheerder op de computer bent, klikt u op **Ja**; anders neemt u contact op met de beheerder om door te gaan met de gewenste actie.

- 5 Klik op **Een lokale printer toevoegen**.
- 6 Selecteer de poort die is aangesloten op dit product en klik op **Volgende**.
- 7 Klik op **Bladeren** om het dialoogvenster **Installeren vanaf schijf** te openen.
- 8 Klik op **Bladeren** en selecteer de map waarin de bestanden hebt overgebracht in stap 1.
- 9 Klik op **OK**.
- 10 Selecteer de naam van uw printer en klik op **Volgende**.
- 11 Als u de printernaam wilt wijzigen, typt u de printernaam in het vak **Printernaam** en klikt u op **Volgende**.  
Het installeren begint.
- 12 Als u de enige bent die deze printer gebruikt, selecteert u **Deze printer niet delen**. Als u de printer wel deelt, selecteert u **Deze printer delen zodat anderen op het netwerk hem kunnen vinden en gebruiken**. Klik op **Volgende**.
- 13 Na voltooiing van de installatie van het stuurprogramma, klikt u op **Een testpagina afdrukken** om een testpagina af te drukken. Als u deze printer wilt gebruiken als de standaardprinter, schakelt u het selectievakje **Stel deze printer in als de standaardprinter in**.
- 14 Klik op **Voltooien**.

## Configuratie netwerkverbinding

### Configuratie netwerkprinter op een lokaal netwerk

#### Voor het installeren van een op een host gebaseerd printerstuurprogramma

- 1 Klik op **Software-installatie**.
- 2 Selecteer **Netwerkinstallatie** en klik op **Volgende**.

- 3 Selecteer **Lokale installatie** en klik op **Volgende**.
- 4 Selecteer de printer die u wilt installeren uit de printerlijst en klik op **Volgende**. Als de printer van uw keuze niet in de lijst staat vermeld, vernieuwt u de lijst door op **Vernieuwen** te klikken of u klikt op **Printer toevoegen** zodat u zelf een printer aan de lijst kunt toevoegen. Op dit punt kunt u het IP-adres en de poortnaam invoeren.

Als u deze printer hebt geïnstalleerd op de servercomputer, markeert u het keuzevakje **Ik ben deze printer aan het installeren op de server**.



**OPMERKING:** Bij gebruik van AutoIP verschijnt 0.0.0.0 in het installatieprogramma. U kunt pas verder als u een geldig IP-adres hebt ingevoerd.



**OPMERKING:** Als u één van de volgende besturingssystemen gebruik, wordt een Windows veiligheidswaarschuwing getoond:

- Windows Vista
- Windows Vista 64-bit Edition
- Windows Server 2008
- Windows Server 2008 64-bit Edition
- Windows Server 2008 R2 64-bit Edition
- Windows 7
- Windows 7 64-bit Edition

Klik op **Blokkering opheffen** of **Toegang toestaan** (voor Windows Server 2008 R2 en Windows 7) om verder te gaan met het installeren van het host-based printerstuurprogramma.

- 5 Kies de printerinstellingen en klik op **Volgende**.
  - a Voer de printernaam in.
  - b Als u wilt dat andere gebruikers van dit netwerk deze printer kunnen gebruiken, selecteert u **Deel deze printer met andere computers op het netwerk** en typt u een voor iedereen te herkennen naam voor de printer.
  - c Als u een printer als standaardprinter wilt instellen, selecteert u het keuzevakje **Stel deze printer in als de standaardprinter**.

- 6 Selecteer de software en de documentatie die u wilt installeren en klik op **Volgende**. U kunt de mappen kiezen waarin u de Dell-software en -documentatie wilt installeren. Klik op **Bladeren** als u de mappen wilt wijzigen.
- 7 Klik op **Voltooien** en sluit het wizard-hulpprogramma af wanneer het scherm **Gefeliciteerd!** verschijnt. Klik zo nodig op **Testpagina afdrukken** om een testpagina af te drukken.

### Voor installatie XML-papierspecificatie (XPS)-printerstuurprogramma



**OPMERKING:** Het XPS-printerstuurprogramma kunt u downloaden en installeren via [support.dell.com/support](http://support.dell.com/support).



**OPMERKING:** Het XPS-stuurprogramma wordt ondersteund in de volgende besturingssystemen: Windows 7, Windows 7 64-bit Edition, Windows Vista, Windows Vista 64-bit Edition, Windows Server 2008 R2, Windows Server 2008 64-bit Edition, Windows Server 2008.

### Windows Vista of Windows Vista 64-bit Edition

- 1 Pak het gedownloadde zip-bestand op de gewenste locatie uit.
- 2 Klik op **Starten**→ **Configuratiescherm**→ **Hardware en geluiden**→ **Printers**.
- 3 Klik op **Een printer toevoegen**.
- 4 Klik op **Netwerkprinter, draadloze printer of Bluetooth-printer toevoegen**.
- 5 Selecteer de printer of klik op **De printer die ik wil gebruiken, staat niet in de lijst**.
- 6 Selecteer **Een printer toevoegen met gebruik van een TCP/IP-adres of hostnaam**, en klik vervolgens op **Volgende**.
- 7 Selecteer **TCP/IP-apparaat** in **Apparaattype**, typ het IP-adres bij **Hostnaam of IP-adres**, en klik dan op **Volgende**.

Als het dialoogvenster **Gebruikersaccountbeheer** verschijnt, klikt u op **Doorgaan**.



**OPMERKING:** Als u de beheerder op de computer bent, klikt u op **Doorgaan**; anders neemt u contact op met de beheerder om door te gaan met de gewenste actie.

- 8 Klik op **Bladeren** om het dialoogvenster **Installeren vanaf schijf** te openen.

- 9 Klik op **Bladeren** en selecteer de map waarin u de bestanden hebt overgebracht in stap 1. Klik vervolgens op **OK**.
- 10 Selecteer de naam van uw printer en klik op **Volgende**.
- 11 Als u de printernaam wilt wijzigen, typt u de printernaam in het vak **Printernaam** en klikt u op **Volgende**.

Als u deze printer wilt gebruiken als de standaardprinter, schakelt u het selectievakje **Stel deze printer in als de standaardprinter** in.

Het installeren begint.

Als het dialoogvenster **Gebruikersaccountbeheer** verschijnt, klikt u op **Doorgaan**.

 **OPMERKING:** Als u de beheerder op de computer bent, klikt u op **Doorgaan**; anders neemt u contact op met de beheerder om door te gaan met de gewenste actie.

- 12 Na voltooiing van de installatie van het stuurprogramma, klikt u op **Een testpagina afdrukken** om een testpagina af te drukken.
- 13 Klik op **Voltooien**.

#### Windows Server 2008 of Windows Server 2008 64-bit Edition

 **OPMERKING:** U moet zich aanmelden als beheerder.

- 1 Pak het gedownloade zip-bestand op de gewenste locatie uit.
- 2 Klik op **Starten**→ **Configuratiescherm**→ **Hardware en geluiden**→ **Printers**.
- 3 Klik op **Een printer toevoegen**.
- 4 Klik op **Netwerkprinter, draadloze printer of Bluetooth-printer toevoegen**.
- 5 Selecteer uw printer of klik op **De printer die ik wil gebruiken, staat niet in de lijst..**

Als u een printer selecteert, gaat u naar stap 8.

Als u op **De printer die ik wil gebruiken, staat niet in de lijst** klikt, gaat u naar stap 6.

- 6 Selecteer **Een printer toevoegen met gebruik van een TCP/IP-adres of hostnaam**, en klik vervolgens op **Volgende**.
- 7 Selecteer **TCP/IP-apparaat** in **Apparaattype**, typ het IP-adres bij **Hostnaam of IP-adres**, en klik dan op **Volgende**.

Als het dialoogvenster **Gebruikersaccountbeheer** verschijnt, klikt u op **Doorgaan**.

- 8** Klik op **Bladeren** om het dialoogvenster **Installeren vanaf schijf** te openen.
- 9** Klik op **Bladeren** en selecteer de map waarin u de bestanden hebt overgebracht in stap 1. Klik vervolgens op **OK**.
- 10** Selecteer de naam van uw printer en klik op **Volgende**.
- 11** Als u de printernaam wilt wijzigen, typt u de printernaam in het vak **Printernaam** en klikt u op **Volgende**.

Als u deze printer wilt gebruiken als de standaardprinter, schakelt u het selectievakje **Stel deze printer in als de standaardprinter in**.

Het installeren begint.

- 12** Als u de enige bent die deze printer gebruikt, selecteert u **Deze printer niet delen**. Als u de printer wel deelt, selecteert u **Deze printer delen zodat anderen op het netwerk hem kunnen vinden en gebruiken**. Klik op **Volgende**.
- 13** Na voltooiing van de installatie van het stuurprogramma, klikt u op **Een testpagina afdrukken** om een testpagina af te drukken.
- 14** Klik op **Voltooien**.

## Windows Server 2008 R2

- 1** Pak het gedownloadte zip-bestand op de gewenste locatie uit.
- 2** Klik op **Start** → **Apparaten en printers**.
- 3** Klik op **Een printer toevoegen**.
- 4** Klik op **Netwerkprinter, draadloze printer of Bluetooth-printer toevoegen**.
- 5** Selecteer uw printer of klik op **De printer die ik wil gebruiken, staat niet in de lijst**.



**OPMERKING:** Als u op **De printer die ik wil, staat niet in de lijst** klikt, wordt het venster **Een printer op naam of op TCP/IP-adres zoeken** weergegeven. Zoek op dit scherm uw printer.

Als het dialoogvenster **Gebruikersaccountbeheer** verschijnt, klikt u op **Ja**.



**OPMERKING:** Als u de beheerder op de computer bent, klikt u op **Ja**; anders neemt u contact op met de beheerder om door te gaan met de gewenste actie.



- 6 Klik op **Bladeren** om het dialoogvenster **Installeren vanaf schijf** te openen.
- 7 Klik op **Bladeren** en selecteer de map waarin u de bestanden hebt overgebracht in stap 1. Klik vervolgens op **OK**.
- 8 Selecteer de naam van uw printer en klik op **Volgende**.
- 9 Als u de printernaam wilt wijzigen, typt u de printernaam in het vak **Printernaam** en klikt u op **Volgende**.
- 10 Als u de enige bent die deze printer gebruikt, selecteert u **Deze printer niet delen**. Als u de printer wel deelt, selecteert u **Deze printer delen zodat anderen op het netwerk hem kunnen vinden en gebruiken**.
- 11 Klik op **Volgende**.  
Het installeren begint.
- 12 Na voltooiing van de installatie van het stuurprogramma, klikt u op **Een testpagina afdrukken** om een testpagina af te drukken. Als u deze printer wilt gebruiken als de standaardprinter, schakelt u het selectievakje **Stel deze printer in als de standaardprinter in**.
- 13 Klik op **Voltooien**.

#### Windows 7 of Windows 7 64-bit Edition

- 1 Pak het gedownloadte zip-bestand op de gewenste locatie uit.
- 2 Klik op **Start** → **Apparaten en printers**.
- 3 Klik op **Een printer toevoegen**.
- 4 Klik op **Netwerkprinter, draadloze printer of Bluetooth-printer toevoegen**.
- 5 Selecteer uw printer of klik op **De printer die ik wil gebruiken, staat niet in de lijst..**

Als u een printer selecteert, gaat u naar stap 8.

Als u op **De printer die ik wil gebruiken, staat niet in de lijst** klikt, gaat u naar stap 6.

- 6 Selecteer **Een printer toevoegen met gebruik van een TCP/IP-adres of hostnaam**, en klik vervolgens op **Volgende**.
- 7 Selecteer **TCP/IP-apparaat** in **Apparaattype**, typ het IP-adres bij **Hostnaam of IP-adres**, en klik dan op **Volgende**.

Als het dialoogvenster **Gebruikersaccountbeheer** verschijnt, klikt u op **Ja**.



**OPMERKING:** Als u de beheerder op de computer bent, klikt u op **Ja**; anders neemt u contact op met de beheerder om door te gaan met de gewenste actie.

- 8 Klik op **Bladeren** om het dialoogvenster **Installeren vanaf schijf** te openen.
- 9 Klik op **Bladeren** en selecteer de map waarin u de bestanden hebt overgebracht in stap 1. Klik vervolgens op **OK**.
- 10 Selecteer de naam van uw printer en klik op **Volgende**.
- 11 Als u de printernaam wilt wijzigen, typt u de printernaam in het vak **Printernaam** en klikt u op **Volgende**.  
Het installeren begint.
- 12 Na voltooiing van de installatie van het stuurprogramma, klikt u op **Een testpagina afdrukken** om een testpagina af te drukken. Als u deze printer wilt gebruiken als de standaardprinter, schakelt u het selectievakje **Stel deze printer in als de standaardprinter in**.
- 13 Klik op **Voltoeien**.



**OPMERKING:** U kunt de functie **Dell Printer Configuration Web Tool** zo instellen dat u een e-mailbericht ontvangt als voor de printer materiaal of een ingreep nodig is.

Zie "E-mailwaarschuwing" op pagina 132 voor meer informatie over E-mailwaarschuwingen.

## Configuratie netwerkprinter op een extern netwerk

### Vóór de installatie

Ga, voordat u begint met de externe installatie, als volgt te werk.

#### *Toestaan dat de printerspooier clientverbindingen accepteert*



**OPMERKING:** Deze procedure is vereist voor Windows XP 64-bit Edition, Windows Vista, Windows Vista 64-bit Edition, Windows Server 2003, Windows Server 2003 x64 Edition, Windows Server 2008, Windows Server 2008 64-bit Edition, Windows Server 2008 R2, Windows 7 en Windows 7 64-bit Edition.

Voor Windows XP 64-bit Edition, Windows Vista, Windows Server 2003 en Windows Server 2008:

- 1 Klik op **Start** → **Alle programma's** (alleen voor Windows Vista) → **Bureau-accessoires** (alleen voor Windows Vista) → **Uitvoeren**.

- 2 Typ `gpedit.msc` en klik vervolgens op **OK**.
- 3 Klik op **Computerconfiguratie** → **Beheersjablonen** → **Printers**.
- 4 Klik met de rechtermuisknop op **Toestaan dat de printerspoo­ler clientverbindingen accepteert** en selecteer **Eigenschappen**.
- 5 Selecteer op het tabblad **Instelling Ingeschakeld** en klik vervolgens op **OK**.
- 6 Start de computer opnieuw op.

Voor Windows Server 2008 R2 en Windows 7:

- 1 Klik op **Start** → **Alle programma's** (alleen voor Windows 7) → **Bureau­accessoires** (alleen voor Windows 7) → **Uitvoeren**.
- 2 Typ `gpedit.msc` en klik vervolgens op **OK**.
- 3 Klik op **Computerconfiguratie** → **Beheersjablonen** → **Printers**.
- 4 Klik met de rechtermuisknop op **Toestaan dat de printerspoo­ler clientverbindingen accepteert** en selecteer **Bewerken**.
- 5 Klik op **Ingeschakeld**, en klik op **OK**.
- 6 Start de computer opnieuw op.

### ***Het Firewall-bestand en de printer delen***



**OPMERKING:** Deze stap is vereist voor Windows XP, Windows XP 64-bit Edition, Windows Vista, Windows Vista 64-bit Edition, Windows Server 2008, Windows Server 2008 64-bit Edition, Windows Server 2008 R2, Windows 7 en Windows 7 64-bit Edition.

Voor Windows XP:

- 1 Klik op **Start** → **Configuratiescherm**.
- 2 Selecteer **Beveiligingscentrum**.
- 3 Klik op **Windows Firewall**.
- 4 Selecteer op het tabblad **Uitzonderingen** het keuzevakje **Bestands- en printerdeling** en klik op **OK**.

Voor Windows Vista:

- 1 Klik op **Start** → **Configuratiescherm**.
- 2 Selecteer **Beveiliging**.
- 3 Klik op **Windows Firewall**.
- 4 Klik op **Instellingen wijzigen**.

- 5 Klik op **Doorgaan**.
- 6 Selecteer op het tabblad **Uitzonderingen** het keuzevakje **Bestands- en printerdeling** en klik op **OK**.

Voor Windows Server 2008:

- 1 Klik op **Start** → **Configuratiescherm**.
- 2 Dubbelklik op **Windows Firewall**.
- 3 Klik op **Instellingen wijzigen**.
- 4 Selecteer op het tabblad **Uitzonderingen** het keuzevakje **Bestands- en printerdeling** en klik op **OK**.

Voor Windows Server 2008 R2 en Windows 7:

- 1 Klik op **Start**→**Configuratiescherm**.
- 2 Selecteer **Systeem en beveiliging**.
- 3 Klik op **Windows Firewall**.
- 4 Klik op **Een programma of functie toestaan te communiceren via Windows Firewall**.
- 5 Als de keuzevakjes onder **De uitvoering van programma's en functies toestaan**: zijn uitgeschakeld, klikt u op **Instellingen wijzigen** en vervolgens op **Ja**.
- 6 Selecteer het aankruisvakje **Naam**. Afhankelijk van de instellingen die u selecteert, wordt ofwel het keuzevakje **Thuis/werk (privé)** of **Openbaar** automatisch aangevinkt.  
Als het dialoogvenster **Eigenschappen van bestands- en printerdeling** verschijnt, klikt u op **OK**.
- 7 Klik op **OK**.

### **Remote Registry starten**



**OPMERKING:** Deze stap is vereist bij Windows Vista, Windows Vista 64-bit Edition, Windows 7 en Windows 7 64-bit Edition.

- 1 Klik op **Start** → **Configuratiescherm**.
- 2 Selecteer **Systeem en onderhoud** (**Systeem en beveiliging** voor Windows 7).
- 3 Klik op **Systeembeheer**.

- 4 Dubbelklik op **Services**.
- 5 Klik op **Doorgaan** (uitsluitend voor Windows Vista).
- 6 Klik met de rechtermuisknop op **Remote Registry** en selecteer **Starten**.
- 7 Klik met de rechtermuisknop op **Remote Registry** en selecteer **Eigenschappen**.
- 8 Verander het **Opstarttype** in **Automatisch** en klik dan op **OK**.

### ***Gebruikersaccountbeheer uitschakelen***



**OPMERKING:** Als gebruikersaccountbeheer wordt uitgeschakeld, kan het systeem kwetsbaar worden voor virusaanvallen.



**OPMERKING:** Deze stap is verplicht bij Windows Vista, Windows Vista 64-bit Edition, Windows Server 2008, Windows Server 2008 64-bit Edition, Windows Server 2008 R2, Windows 7 en Windows 7 64-bit Edition.

#### Voor Windows Vista:

- 1 Klik op **Start** → **Configuratiescherm**.
- 2 Selecteer **Gebruikersaccounts**.
- 3 Klik op **Gebruikersaccounts**.
- 4 Klik op **Gebruikersaccountbeheer in- of uitschakelen**.
- 5 Klik op **Doorgaan**.
- 6 Verwijder de selectie van het keuzevakje **Gebruik Gebruikersaccountbeheer (UAC) om uw computer beter te beveiligen**.
- 7 Klik op **OK**.
- 8 Start de computer opnieuw op.

#### Voor Windows Server 2008:

- 1 Klik op **Start** → **Configuratiescherm**.
- 2 Dubbelklik op **Gebruikersaccounts**.
- 3 Klik op **Gebruikersaccountbeheer in- of uitschakelen**.
- 4 Klik op **Doorgaan**.
- 5 Verwijder de selectie van het keuzevakje **Gebruik Gebruikersaccountbeheer (UAC) om uw computer beter te beveiligen**.
- 6 Klik op **OK**.

7 Start de computer opnieuw op.

Voor Windows Server 2008 R2:

- 1 Klik op Start→Configuratiescherm.
- 2 Selecteer Gebruikersaccounts.
- 3 Klik op Gebruikersaccounts.
- 4 Klik op Controle-instellingen voor gebruikersaccounts wijzigen.
- 5 Verplaats de schuifregelaar naar beneden, en klik dan op OK.
- 6 Klik op Ja.
- 7 Klik op OK.
- 8 Klik op Ja.
- 9 Start de computer opnieuw op.

Voor Windows 7:

- 1 Klik op Start → Configuratiescherm.
- 2 Selecteer Gebruikersaccounts en Ouderlijk toezicht.
- 3 Klik op Gebruikersaccounts.
- 4 Klik op Controle-instellingen voor gebruikersaccounts wijzigen.
- 5 Verplaats de schuifregelaar naar beneden, en klik dan op OK.
- 6 Klik op Ja in het dialoogvenster Gebruikersaccountbeheer.
- 7 Start de computer opnieuw op.

### ***Netwerk ontdekken en bestand delen voor alle openbare netwerken inschakelen***



**OPMERKING:** Deze stap is vereist wanneer u Windows Vista, Windows Vista 64-bit Edition, Windows Server 2008, Windows Server 2008 64-bit Edition, Windows Server 2008 R2, Windows 7 en Windows 7 64-bit Edition gebruikt voor de servercomputer.

Voor Windows 7 en Windows 7 64-bit Edition of Windows Server 2008 R2

- 1 Klik op Start → Configuratiescherm → Netwerk en internet → Opties voor thuisgroepen en delen selecteren → Geavanceerde instellingen voor delen wijzigen.

- 2 Klik op **Netwerkdetectie inschakelen** om mogelijk te maken dat andere computers op het netwerk uw computer kunnen vinden om bestanden en mappen op uw computer te kunnen delen.
- 3 Klik op **Wijzigingen opslaan**.
- 4 Als het dialoogvenster **Gebruikersaccountbeheer** verschijnt, klikt u op **Ja**.

In Windows Vista, Windows Vista 64-bit Edition, Windows Server 2008 en Windows Server 2008 64-bit Edition:

- 1 Klik op **Starten** → **Netwerk**.
- 2 Klik met de rechtermuisknop op **Netwerk** en selecteer **Eigenschappen**.  
Het scherm **Opties voor thuisgroepen en delen selecteren** wordt geopend.
- 3 Klik op het pijltje naar beneden naast **Detectie van het netwerk**.
- 4 Klik op **Netwerkdetectie inschakelen** om mogelijk te maken dat andere computers op het netwerk uw computer kunnen vinden om bestanden en mappen op uw computer te kunnen delen.
- 5 Klik op **Toepassen**.
- 6 Als het dialoogvenster **Gebruikersaccountbeheer** verschijnt, klikt u op **Doorgaan**.

### ***Eenvoudige delen van bestanden uitschakelen***



**OPMERKING:** Deze stap is vereist voor Windows XP en Windows XP 64-bit Edition.

- 1 Klik op **Start**→**Configuratieschermb**.
- 2 Selecteer **Vormgeving en Thema's**.
- 3 Selecteer **Mapopties**.
- 4 Schakel op het tabblad **Beeld** het keuzevakje **Eenvoudig delen van bestanden gebruiken (aanbevolen)** in en klik op **OK**.
- 5 Klik op **Start** → **Configuratieschermb**.
- 6 Selecteer **Prestaties en onderhoud**.
- 7 Selecteer **Systeembeheer**.
- 8 Dubbelklik op **Lokaal beveiligingsbeleid**.
- 9 Klik op **Lokaal beleid** → **Beveiligingsopties**.

- 10 Klik met de rechtermuisknop op **Netwerktogang: model voor delen en beveiliging voor lokale accounts** en selecteer **Eigenschappen**.
- 11 Controleer of **Klassiek - lokale gebruikers als zichzelf verifiëren** is geselecteerd.
- 12 Klik op **OK**.

### **Printerdriver installeren**



**OPMERKING:** Installatie is niet ondersteund op Windows XP Home Edition, Windows Vista Home Basic, Windows Vista Home Premium, Windows Vista x64 Home Basic, Windows Vista x64 Home Premium, Windows 7 Starter, Windows 7 Home Basic, Windows 7 Home Premium, Windows 7 x64 Home Basic en Windows 7 x64 Home Premium.

- 1 Plaats de bij de printer geleverde cd *Stuurprogramma's en hulpprogramma's* in de computer. Het bestand **Easy Setup Navigator** (Eenvoudige setup) wordt automatisch gestart.
- 2 Klik op **Software-installatie**.  
Het scherm **Installeer stuurprogramma's en software** verschijnt.
- 3 Selecteer **Netwerkinstallatie** en klik op **Volgende**.
- 4 Selecteer **Externe installatie** en klik dan op **Volgende**.
- 5 Voer de gebruikersnaam en wachtwoord van de beheerder van de clientcomputer in, selecteer vervolgens client of servers en klik op **Volgende**.



**OPMERKING:** Als u één van de volgende besturingssystemen gebruik, wordt een Windows veiligheidswaarschuwing getoond:

- Windows Vista
- Windows Vista 64-bit Edition
- Windows Server 2008
- Windows Server 2008 64-bit Edition
- Windows Server 2008 R2 64-bit Edition
- Windows 7
- Windows 7 64-bit Edition

Klik op **Blokking opheffen of Toegang toestaan** (voor Windows Server 2008 R2 en Windows 7) om verder te gaan met het installeren van het host-based printerstuurprogramma.



- 6 Controleer of de printer in de lijst **Printer selecteren** staat en klik vervolgens op **Volgende**.



**OPMERKING:** Probeer het volgende als de printer niet op de lijst **Printer selecteren** staat:

- Klik op **Verversen** om de informatie bij te werken.
  - Klik op **Printer toevoegen** en voer vervolgens de naam van de aansluiting in (elke combinatie van letters en cijfers) en een bestaand IP-adres voor de printer.
- 7 Kies de benodigde onderdelen bij **Software en documentatie** en klik vervolgens op **Installeren**.
  - 8 Klik op **Afsluiten** om deze werkset te verlaten.

## Draadloze instellingen configureren (alleen Dell 1355cnw Multifunction Color Printer)

In deze paragraaf wordt beschreven hoe u draadloze instellingen configureert met behulp van de **Eenvoudige installatie navigator**.

De specificaties van de functie draadloze instellingen worden hieronder beschreven:

| Item                        | Specificatie  |
|-----------------------------|---|
| Connectiviteit              | Draadloos   |
| Connectiviteitsstandaard    | IEEE 802.11b/802.11g compliant  |
| Bandbreedte                 | 2,4 GHz   |
| Snelheid gegevensoverdracht | 802.11g: 54, 48, 36, 24, 18, 12, 9, 6 Mbps<br>802.11b: 11, 5.5, 2, 1 Mbps |
| Beveiliging                 | WEP (64/128bits), WPA-PSK (TKIP, AES), WPA-2PSK (AES)                     |
| Certificaten                | Wifi, WPA2.0 (Personal)   |
| Wifi Protected Setup (WPS)  | Push Button Configuration (PBC), Personal Identification Number (PIN)     |

U kunt een configuratiemethode voor de draadloze instelling kiezen uit de volgende opties:

---

### Wizard-configuratie via USB-verbinding

---

|                               |                                     |
|-------------------------------|-------------------------------------|
| Geavanceerde configuratie via | Ethernet-verbinding                 |
|                               | Operatorpaneel                      |
|                               | Dell Printer Configuration Web Tool |
|                               | WPS-PIN <sup>*1</sup>               |
|                               | WPS-PBC <sup>*2</sup>               |

---

\*1 WPS-PIN (Wi-Fi® Protected setup-Personal Identification Number) is een methode voor de verificatie en registratie van apparaten vereist voor draadloze configuratie, door het invoeren van PIN-toewijzingen in de printer en computer. Deze via een toegangspunt uitgevoerde instelling is alleen beschikbaar als de toegangspunten van uw draadloze router ondersteuning bieden voor WPS.

\*2 WPS-PBC (Wi-Fi Protected Setup-Push Button Configuration) is een methode voor de verificatie en registratie van apparaten vereist voor draadloze configuratie, door te drukken op de knop op het toegangspunt via draadloze routers en vervolgens de WPS-PBC-instelling uit te voeren op het operatorpaneel. Deze instelling is alleen beschikbaar als het toegangspunt ondersteuning biedt voor WPS.

---



**OPMERKING:** Zie "Wizard Setup gebruiken voor het configureren van een draadloze adapter" op pagina 88 of "Geavanceerde Setup gebruiken voor het configureren van een draadloze adapter" op pagina 90 voor informatie over het installeren van een draadloze adapter.

## Wizard Setup gebruiken voor het configureren van een draadloze adapter

- 1 Plaats de bij de printer geleverde cd *Stuurprogramma's en hulpprogramma's* in de computer. Het bestand **Easy Setup Navigator** (Eenvoudige setup) wordt automatisch gestart.



- 2 Klik op **Installatierondleiding**
- 3 Klik op **Uw printer aansluiten**.  
Het scherm **Selecteer uw aansluitingstype** wordt weergegeven.
- 4 Selecteer **Draadloze verbinding** en klik vervolgens op **Volgende**.  
Het keuzevenster voor de instelmethode verschijnt.
- 5 Zorg dat u de **Wizard** selecteert en klik vervolgens op **Volgende**.

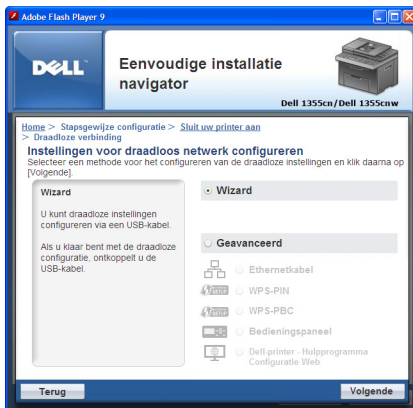

- 6 Volg de instructie tot het scherm **Controleer de installatie** verschijnt.

- 7 Controleer nogmaals dat er geen fouten staan op het scherm en klik op **NEE**.  
Als u fouten ziet, klikt u op **JA** en volgt u de instructies.
- 8 Klik op **Installatie starten**.
- 9 Selecteer **Lokale installatie** en klik op **Volgende**.
- 10 Controleer of de printer op de scherm **Printer selecteren** staat en klik vervolgens op **Volgende**.  
 **OPMERKING:** Probeer het volgende als de printer niet op het scherm **Printer selecteren** staat:
  - Klik op **Verversen** om de informatie bij te werken.
  - Klik op **Printer toevoegen** en voer vervolgens de gegevens van de printer handmatig in.
- 11 Kies de benodigde onderdelen op het scherm **Printerinstellingen invoeren** en klik vervolgens op **Volgende**.
- 12 Kies de te installeren software en klik op **Installeren**.  
Het scherm **Gefeliciteerd** verschijnt.
- 13 Klik op **Afsluiten** om deze werkset te verlaten.  
De draadloze instellingen zijn voltooid.

## **Geavanceerde Setup gebruiken voor het configureren van een draadloze adapter**

Toon het scherm Draadloze adapter configureren voor de Geavanceerde setup.

### **Weergave scherm Draadloze adapter configureren**

- 1 Plaats de bij de printer geleverde cd *Stuurprogramma's en hulpprogramma's* in de computer. Het bestand **Easy Setup Navigator** (Eenvoudige setup) wordt automatisch gestart.

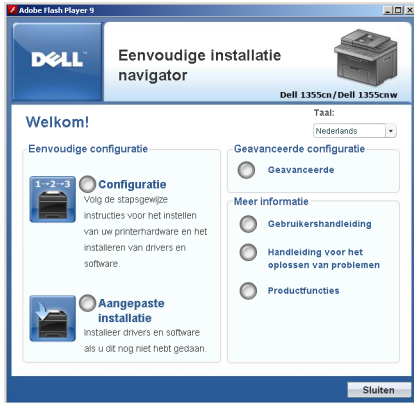

- 2 Klik op **Installatierondleiding**
- 3 Klik op **Uw printer aansluiten**.
- 4 Selecteer **Draadloze verbinding** en klik vervolgens op **Volgende**.  
Het keuzevenster voor de instelmethode verschijnt.
- 5 Klik op **Geavanceerd**.



**Kies uit de volgende opties een methode om een verbinding te maken**

- Ethernet-kabel
- WPS-PIN

- WPS-PBC
- Operatorpaneel
- Dell Printer Configuration Web Tool

## Ethernet-kabel

- 1 Selecteer **Ethernet-kabel** en klik vervolgens op **Volgende**.
- 2 Volg de instructies en klik op **Volgende**.  
Het scherm **Geavanceerde configuratie** verschijnt.
- 3 Kies de te configureren printer op het scherm **Printer selecteren** en klik vervolgens op **Volgende**.



**OPMERKING:** Probeer het volgende als de printer niet op het scherm **Printer selecteren** staat:

- Klik op **Verversen** om de informatie bij te werken.
  - Klik op **IP-adres invoeren** en voer het IP-adres van uw printer in.
- 4 Voer de SSID in.
  - 5 Kies **Type draadloos netwerk**.
  - 6 Kies de beveiligingsinstelling en klik op **Volgende**.  
Het scherm **Instellingen IP adres** verschijnt.
  - 7 Kies **IP-modus**, afhankelijk van uw netwerkschema.  
Wanneer **IPv4** is geselecteerd:

*Stel het volgende in:*

- a Selecteer **Type**.
- b Typ het volgende in:
  - **IP-adres** van uw printer
  - **Subnetmasker**
  - **Gateway-adres**

Wanneer **IPv6** is geselecteerd:

*Stel het volgende in:*

- a Selecteer **Handmatig adres gebruiken**
- b Voer het IP-adres van uw printer in.

c Voer het gateway-adres van uw netwerk in.

Wanneer **Dubbele stapel** is geselecteerd:

Configureer de **IPv4 instellingen** en **IPv6 instellingen**.

8 Klik op **Volgende**.

9 Zorg dat de draadloze instellingen worden weergegeven en klik op **Toepassen**.

Het scherm **Configuratie voltooien** verschijnt.

10 Klik op **Volgende**.

11 Volg de instructies tot het scherm **Controleer de installatie** verschijnt. Klik vervolgens op **Volgende**.

12 Controleer nogmaals dat er geen fouten staan op het scherm en klik op **NEE** op het scherm **Controleer de installatie**.

 **OPMERKING:** Als u fouten ziet, klikt u op **JA** en volgt u de instructies.



13 Klik op **Installatie starten**.

14 Selecteer **Lokale installatie** en klik op **Volgende**.

15 Controleer of de printer op de scherm **Printer selecteren** staat en klik vervolgens op **Volgende**.

 **OPMERKING:** Probeer het volgende als de printer niet op het scherm **Printer selecteren** staat:

- Klik op **Verversen** om de informatie bij te werken.
  - Klik op **Printer toevoegen** en voer vervolgens de gegevens van de printer handmatig in.
- 16** Stel de benodigde onderdelen op het scherm **Printerinstellingen invoeren** in en klik vervolgens op **Volgende**.
  - 17** Kies de te installeren software en klik op **Installeren**.  
Het scherm **Gefeliciteerd** verschijnt.
  - 18** Klik op **Afsluiten** om deze werkset te verlaten.  
De draadloze instellingen zijn voltooid.

## WPS-PIN



**OPMERKING:** WPS-PIN (Wi-Fi Protected setup-Personal Identification Number) is een methode voor de verificatie en registratie van apparaten vereist voor draadloze configuratie, door het invoeren van PIN-toewijzingen voor een printer en computer. Deze via een toegangspunt uitgevoerde instelling is alleen beschikbaar als de toegangspunten van uw draadloze router ondersteuning bieden voor WPS.

- 1** Selecteer **WPS-PIN** en klik vervolgens op **Volgende**.
- 2** Volg de instructie tot het scherm **Controleer de installatie** verschijnt.
- 3** Controleer nogmaals dat er geen fouten staan op het scherm en klik op **NEE** op het scherm **Controleer de installatie**.



**OPMERKING:** Als u fouten ziet, klikt u op **JA** en volgt u de instructies.



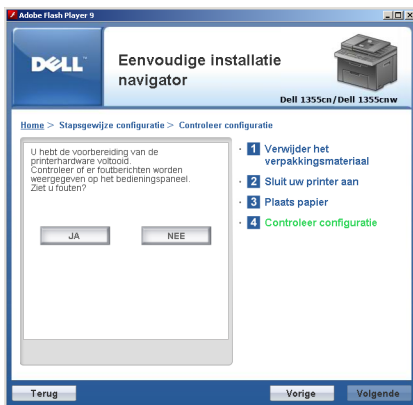

- 4 Selecteer **Lokale installatie** en klik op **Volgende**.
- 5 Controleer of de printer in de lijst **Printer selecteren** staat en klik vervolgens op **Volgende**.
  -  **OPMERKING:** Probeer het volgende als de printer niet op de lijst **Printer selecteren** staat:
    - Klik op **Verversen** om de informatie bij te werken.
    - Klik op **Printer toevoegen** en voer vervolgens de gegevens van de printer handmatig in.
- 6 Stel de benodigde onderdelen op het scherm **Printerinstellingen invoeren** in en klik vervolgens op **Volgende**.
- 7 Kies de te installeren software en klik op **Installeren**.  
Het scherm **Gefeliciteerd** verschijnt.
- 8 Klik op **Afsluiten** om deze werkset te verlaten.  
De draadloze instellingen zijn voltooid.

Als de **WPS-PIN**-bewerking is geslaagd en de printer opnieuw is gestart, is de draadloze LAN-verbinding voltooid.

## WPS-PBC

 **OPMERKING:** WPS-PBC (Wi-Fi Protected Setup-Push Button Configuration) is een methode voor de verificatie en registratie van apparaten vereist voor draadloze configuratie, door te drukken op de knop op het toegangspunt via draadloze routers en vervolgens de WPS-PBC-instelling uit te voeren op het operatorpaneel. Deze instelling is alleen beschikbaar als het toegangspunt ondersteuning biedt voor WPS.

- 1 Selecteer **WPS-PBC** en klik vervolgens op **Volgende**.
- 2 Volg de instructie tot het scherm **Controleer de installatie** verschijnt.
- 3 Controleer nogmaals dat er geen fouten staan op het scherm en klik op **NEE** op het scherm **Controleer de installatie**.

 **OPMERKING:** Als u fouten ziet, klikt u op **JA** en volgt u de instructies.



- 4 Selecteer **Lokale installatie** en klik op **Volgende**.
- 5 Controleer of de printer op de scherm **Printer selecteren** staat en klik vervolgens op **Volgende**.

 **OPMERKING:** Probeer het volgende als de printer niet op het scherm **Printer selecteren** staat:

- Klik op **Verversen** om de informatie bij te werken.
- Klik op **Printer toevoegen** en voer vervolgens de gegevens van de printer handmatig in.

- 6 Stel de benodigde onderdelen op het scherm **Printerinstellingen invoeren** in en klik vervolgens op **Volgende**.
- 7 Kies de te installeren software en klik op **Installeren**.  
Het scherm **Gefeliciteerd** verschijnt.
- 8 Klik op **Afsluiten** om deze werkset te verlaten.  
De draadloze instellingen zijn voltooid.

 **OPMERKING:** Raadpleeg de bij het draadloze LAN-toegangspunt geleverde handleiding voor **WPS-PBC**-bewerkingen op het draadloze LAN-toegangspunt.

Als de **WPS-PBC**-bewerking is geslaagd en de printer opnieuw is gestart, is de draadloze LAN-verbinding voltooid.

## Operatorpaneel

- 1 Selecteer **Operatorpaneel** en klik vervolgens op **Volgende**.
- 2 Volg de instructie tot het scherm **Controleer de installatie** verschijnt.
- 3 Controleer nogmaals dat er geen fouten staan op het scherm en klik op **NEE** op het scherm **Controleer de installatie**.

 **OPMERKING:** Als u fouten ziet, klikt u op **JA** en volgt u de instructies.

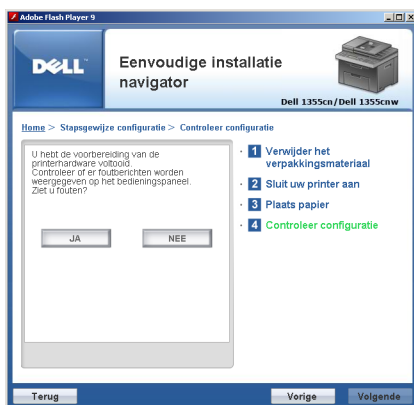

- 4 Selecteer **Lokale installatie** en klik op **Volgende**.
- 5 Controleer of de printer op de scherm **Printer selecteren** staat en klik vervolgens op **Volgende**.

 **OPMERKING:** Probeer het volgende als de printer niet op het scherm **Printer selecteren** staat:

- Klik op **Verversen** om de informatie bij te werken.
  - Klik op **Printer toevoegen** en voer vervolgens de gegevens van de printer handmatig in.
- 6 Stel de benodigde onderdelen op het scherm **Printerinstellingen invoeren** in en klik vervolgens op **Volgende**.
  - 7 Kies de te installeren software en klik op **Installeren**.  
Het scherm **Gefeliciteerd** verschijnt.
  - 8 Klik op **Afsluiten** om deze werkset te verlaten.  
De draadloze instellingen zijn voltooid.

### Dell Printer Configuration Web Tool

- 1 Selecteer **Dell Printer Configuration Web Tool** en klik vervolgens op **Volgende**.
- 2 Volg de instructie tot het scherm **Controleer de installatie** verschijnt.
- 3 Controleer nogmaals dat er geen fouten staan op het scherm en klik op **NEE** op het scherm **Controleer de installatie**.

 **OPMERKING:** Als u fouten ziet, klikt u op **JA** en volgt u de instructies.



- 4 Selecteer **Lokale installatie** en klik op **Volgende**.

- 5 Controleer of de printer op de scherm **Printer selecteren** staat en klik vervolgens op **Volgende**.



**OPMERKING:** Probeer het volgende als de printer niet op het scherm **Printer selecteren** staat:

- Klik op **Verversen** om de informatie bij te werken.
- Klik op **Printer toevoegen** en voer vervolgens de gegevens van de printer handmatig in.

- 6 Stel de benodigde onderdelen op het scherm **Printerinstellingen invoeren** in en klik vervolgens op **Volgende**.
- 7 Kies de te installeren software en klik op **Installeren**.  
Het scherm **Gefeliciteerd** verschijnt.
- 8 Klik op **Afsluiten** om deze werkset te verlaten.  
De draadloze instellingen zijn voltooid.

Als de **Dell Printer Configuration Web Tool**-bewerking is geslaagd en de printer opnieuw is gestart, is de draadloze LAN-verbinding voltooid.

## **Instellen van een nieuwe draadloze netwerkgeving voor uw computer (als u de draadloze connectiviteit met de computer moet configureren)**

### ***Voor een DHCP-netwerk:***

- 1 De computer configureren voor draadloze connectiviteit:



**OPMERKING:** U kunt de draadloze instellingen ook wijzigen met behulp van het netwerkcentrum dat mogelijk op uw computer geïnstalleerd is.

Voor **Windows XP** en **Windows Server 2003**:

- a Selecteer in het configuratiescherm de optie **Netwerkverbindingen**.
- b Klik met de rechtermuisknop op **Draadloze netwerkverbinding** en selecteer **Eigenschappen**.
- c Selecteer het tabblad **Draadloze netwerken**.
- d Controleer of het selectievakje **Draadloos netwerk automatisch configureren** is ingeschakeld.

 **OPMERKING:** Schrijf de draadloze instellingen in het venster **Geavanceerd** (stap f) en het venster **Eigenschappen draadloos netwerk** (stap g) op. U heeft deze instellingen mogelijk later weer nodig.

- e Klik op de knop **Geavanceerd**.
- f Selecteer **Alleen computer-tot-computer netwerken** en sluit het dialoogvenster **Geavanceerd**.
- g Klik op de knop **Toevoegen** om de **Eigenschappen voor draadloos netwerk** weer te geven.
- h Voer op het tabblad **Koppeling** de volgende informatie in en klik op **OK**.

Netwerknamen (SSID): dell\_device

Netwerkverificatie: Open

Gegevenscodering: uitgeschakeld

Ad-hocnetwerk: ingeschakeld

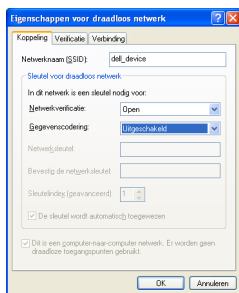

- i Klik op de knop **Omhoog** om de pas toegevoegde SSID boven in de lijst te zetten.
- j Klik op **OK** om het dialoogvenster **Eigenschappen** te sluiten.

Voor Windows Vista:







- a Open het **Configuratiescherm**.
- b Selecteer **Netwerk en internet**.
- c Selecteer **Netwerkcentrum**.
- d Selecteer **Verbinding met een netwerk maken**.

- e Selecteer **dell\_device** bij de items die worden genoemd in **Verbinding met een netwerk maken**.
- f Selecteer **Toch verbinding maken** in het venster waarin u een waarschuwing krijgt dat het netwerk onbeveiligd is.
- g Klik op **Sluiten** in het dialoogvenster nadat u hebt gecontroleerd of de verbinding is gelukt.

Voor Windows Server 2008:

- a Open het **Configuratiescherm**.
- b Selecteer **Netwerkcentrum**.
- c Selecteer **Verbinding met een netwerk maken**.
- d Selecteer **dell\_device** bij de items die worden genoemd in **Verbinding met een netwerk maken**.
- e Selecteer **Toch verbinding maken** in het venster waarin u een waarschuwing krijgt dat het netwerk onbeveiligd is.
- f Klik op **Sluiten** in het dialoogvenster nadat u hebt gecontroleerd of de verbinding is gelukt.

Voor Windows Server 2008 R2 en Windows 7:

- a Open het **Configuratiescherm**.
  - b Selecteer **Netwerk en internet**.
  - c Selecteer **Netwerkcentrum**.
  - d Selecteer **Verbinding met een netwerk maken**.
  - e Selecteer **dell\_device** bij de items die worden genoemd in de lijst met beschikbare netwerken en klik op **Verbinden**.
- 2** Controleer het IP-adres dat door AutoIP aan de printer is toegewezen.
- a Druk op de knop  (**Menu**) op het controlepaneel van de printer.
  - b Druk op de knop  totdat **System** is gemarkeerd en druk dan op de knop .
  - c Druk op de knop  totdat **Beheer** wordt gemarkeerd en druk dan op de knop .
  - d Druk op de knop  totdat **Netwerk** is gemarkeerd en druk dan op de knop .

- e Druk op de knop **V** totdat TCP/IP wordt gemarkeerd en druk dan op de knop **✓**.
- f Druk op de knop **V** totdat IPv4 is gemarkeerd en druk dan op de knop **✓**.

(Bereik Standaard IP-adres: 169.254.xxx.yyy)

IP-adres  
169.254.000.041\*

- 3 Controleer of het IP-adres op uw computer is toegewezen door DHCP.

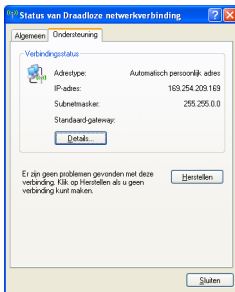

- 4 Voer het IP-adres in in de adresbalk van uw webbrowser.  
De pagina **Dell Printer Configuration Web Tool** wordt geopend.



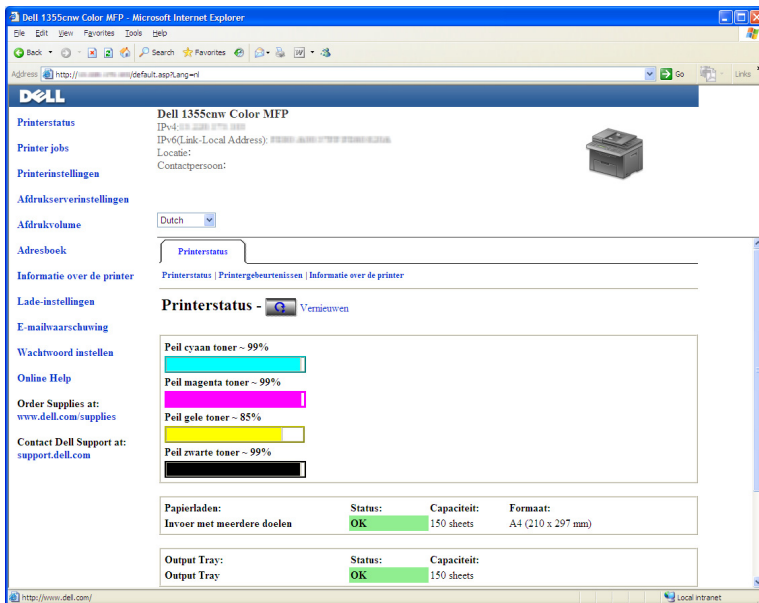

- 5 Maak de draadloze instelling van de printer aan in de Dell Printer Configuration Web Tool.
- 6 Start de printer opnieuw.
- 7 Herstel de draadloze instellingen op uw computer.

 **OPMERKING:** Als het besturingssysteem op uw computer een programma heeft voor het instellen van draadloze netwerken, kunt u hiermee de instellingen wijzigen. Zie de onderstaande instructies.

Voor Windows XP en Windows Server 2003:

- a Open het Configuratiescherm.
- b Selecteer Netwerkverbindingen.
- c Klik met de rechtermuisknop op Draadloze netwerkverbinding en selecteer Eigenschappen.
- d Selecteer het tabblad Draadloos netwerk.
- e Controleer of het selectievakje Draadloos netwerk automatisch configureren is ingeschakeld.

- f** Klik op **Geavanceerd**.
- g** U kunt de printer instellen voor de ad-hoc- of de infrastructuurmodus.

*Voor ad-hocmodus:*

Selecteer **Alleen computer-tot-computer netwerken** en sluit het dialoogvenster.

*Voor infrastructuurmodus:*

Selecteer **Alleen toegangspunt (infrastructuur) netwerken** en sluit het dialoogvenster.

- h** Klik op **Toevoegen** zodat de **eigenschappen van het draadloze netwerk** verschijnen.
- i** Voer de instelling in die u naar de printer gaat sturen en klik op **OK**.
- j** Klik op **Omhoog** om de instelling boven in de lijst te zetten.
- k** Klik op **OK** als u het dialoogvenster **Eigenschappen** wilt sluiten.

**Voor Windows Vista:**

- a** Open het **Configuratiescherm**.
- b** Selecteer **Netwerk en internet**.
- c** Selecteer **Netwerkcentrum**.
- d** Selecteer **Verbinding met een netwerk maken**.
- e** Kies het netwerk en klik op **Verbinding maken**.
- f** Selecteer **Toch verbinding maken** in het waarschuwingsvenster waarin u erop wordt gewezen dat u zich op onbeveiligd terrein begeeft.
- g** Klik op **Sluiten** in het dialoogvenster nadat u hebt gecontroleerd of de verbinding is gelukt.

**Voor Windows Server 2008:**

- a** Open het **Configuratiescherm**.
- b** Selecteer **Netwerkcentrum**.
- c** Selecteer **Verbinding met een netwerk maken**.
- d** Kies het netwerk en klik op **Verbinding maken**.
- e** Selecteer **Toch verbinding maken** in het waarschuwingsvenster waarin u erop wordt gewezen dat u zich op onbeveiligd terrein begeeft.

- f Klik op **Sluiten** in het dialoogvenster nadat u hebt gecontroleerd of de verbinding is gelukt.

Voor Windows Server 2008 R2 en Windows 7:

- a Open het **Configuratiescherm**.
- b Selecteer **Netwerk en internet**.
- c Selecteer **Netwerkcentrum**.
- d Selecteer **Verbinding met een netwerk maken**.
- e Kies het netwerk en klik op **Verbinding maken**.
- f Voer de Veiligheidscode in en klik op **OK**, indien nodig.

***Voor vaste-IP-netwerken:***

- 1 De computer configureren voor draadloze connectiviteit:



**OPMERKING:** Als het besturingssysteem op uw computer een programma heeft voor het instellen van draadloze netwerken, kunt u hiermee de instellingen wijzigen. Zie de onderstaande instructies.

Voor Windows XP en Windows Server 2003:

- a Selecteer in het configuratiescherm **Netwerkverbindingen**.
- b Klik met de rechtermuisknop op **Draadloze netwerkverbinding** en selecteer **Eigenschappen**.
- c Selecteer het tabblad **Draadloze netwerken**.
- d Controleer of het selectievakje **Draadloos netwerk automatisch configureren** is ingeschakeld.



**OPMERKING:** Schrijf vooral de geldende draadloze instellingen van de computer op in stap d en f, u kunt ze dan later herstellen.

- e Klik op de knop **Geavanceerd**.
- f Selecteer **Alleen computer-tot-computer netwerken** en sluit het dialoogvenster **Geavanceerd**.
- g Klik op de knop **Toevoegen** zodat van het **Draadloze netwerk** de eigenschappen verschijnen.
- h Voer op het tabblad **Koppeling** de volgende informatie in en klik op **OK**.

Netwerknnaam (SSID): dell\_device

Netwerkverificatie: Open

Gegevenscodering: uitgeschakeld

Ad-hocnetwerk: ingeschakeld

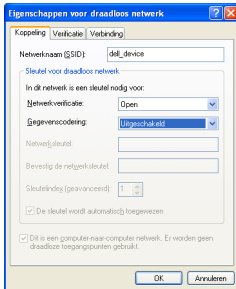

- i Klik op de knop **Omhoog** om de pas toegevoegde SSID boven in de lijst te zetten.
- j Klik op **OK** om het dialoogvenster **Eigenschappen** te sluiten.

Voor Windows Vista:

- a Open het **Configuratiescherm**.
- b Selecteer **Netwerk en internet**.
- c Selecteer **Netwerkcentrum**.
- d Selecteer **Verbinding met een netwerk maken**.
- e Selecteer **dell\_device** bij de items die worden genoemd in **Verbinding met een netwerk maken**.
- f Selecteer **Toch verbinding maken** in het waarschuwingsvenster waarin u erop wordt gewezen dat u zich op onbeveiligd terrein begeeft.
- g Klik op **Sluiten** in het dialoogvenster nadat u hebt gecontroleerd of de verbinding is gelukt.

Voor Windows Server 2008:

- a Open het **Configuratiescherm**.
- b Selecteer **Netwerkcentrum**.
- c Selecteer **Verbinding met een netwerk maken**.

- d Selecteer **dell\_device** bij de items die worden genoemd in **Verbinding met een netwerk maken**.
- e Selecteer **Toch verbinding maken** in het waarschuwingsvenster waarin u erop wordt gewezen dat u zich op onbeveiligd terrein begeeft.
- f Klik op **Sluiten** in het dialoogvenster nadat u hebt gecontroleerd of de verbinding is gelukt.

Voor Windows Server 2008 R2 en Windows 7:

- a Open het Configuratiescherm.
- b Selecteer **Netwerk en internet**.
- c Selecteer **Netwerkcentrum**.
- d Selecteer **Verbinding met een netwerk maken**.
- e Selecteer **dell\_device** bij de items die worden genoemd in de lijst met beschikbare netwerken en klik op **Verbinden**.

2 Ga het IP-adres na op de computer.

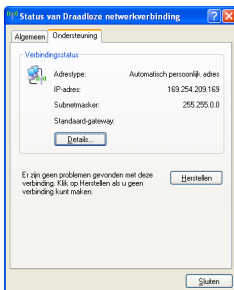

- 3 Stel het IP-adres in op de printer.  
Zie "Een IP-adres toewijzen (voor IPv4-modus)" op pagina 53.
- 4 Voer het IP-adres in in de adresbalk van uw webbrowser.  
De pagina **Dell Printer Configuration Web Tool** wordt geopend.

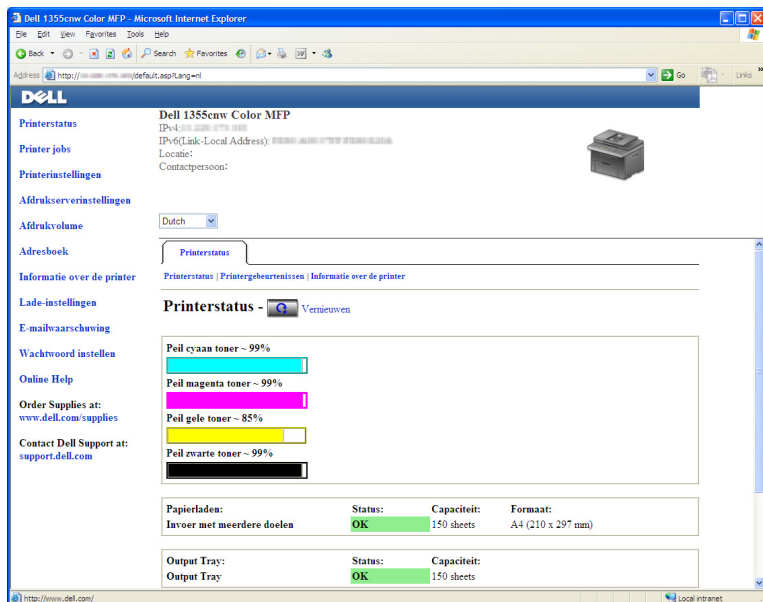

- 5 Wijzig de draadloze instelling van de printer in de **Dell Printer Configuration Web Tool**.
- 6 Start de printer opnieuw.
- 7 Herstel de draadloze instellingen op uw computer.



**OPMERKING:** Als het besturingssysteem op uw computer een programma heeft voor het instellen van draadloze netwerken, kunt u hiermee de instellingen wijzigen. Of u kunt de draadloze instellingen wijzigen met behulp van de tool die onderdeel uitmaakt van het besturingssysteem. Zie de onderstaande instructies.

Voor Windows XP en Windows Server 2003:

- a Selecteer in het configuratiescherm **Netwerkverbindingen**.
- b Klik met de rechtermuisknop op **Draadloze netwerkverbinding** en selecteer **Eigenschappen**.
- c Selecteer het tabblad **Draadloos netwerk**.
- d Controleer of het selectievakje **Draadloos netwerk automatisch configureren** is ingeschakeld.

- e Klik op **Geavanceerd**.
- f U kunt de printer instellen voor de ad-hoc- of de infrastructuurmodus.

*Voor ad-hocmodus:*

Selecteer **Alleen computer-tot-computer netwerken** en sluit het dialoogvenster.

*Voor infrastructuurmodus:*

Selecteer **Alleen toegangspunt (infrastructuur) netwerken** en sluit het dialoogvenster.

- g Klik op **Toevoegen** zodat de **eigenschappen van het draadloze netwerk** verschijnen.
- h Voer de instelling in die u naar de printer gaat sturen en klik op **OK**.
- i Klik op **Omhoog** om de instelling boven in de lijst te zetten.
- j Klik op **OK** om het dialoogvenster **Eigenschappen** te sluiten.

**Voor Windows Vista:**

- a Open het **Configuratiescherm**.
- b Selecteer **Netwerk en internet**.
- c Selecteer **Netwerkcentrum**.
- d Selecteer **Verbinding met een netwerk maken**.
- e Kies het netwerk en klik op **Verbinding maken**.
- f Selecteer **Toch verbinding maken** in het waarschuwingsvenster waarin u erop wordt gewezen dat u zich op onbeveiligd terrein begeeft.
- g Klik op **Sluiten** in het dialoogvenster nadat u hebt gecontroleerd of de verbinding is gelukt.

**Voor Windows Server 2008:**

- a Open het **Configuratiescherm**.
- b Selecteer **Netwerkcentrum**.
- c Selecteer **Verbinding met een netwerk maken**.
- d Kies het netwerk en klik op **Verbinding maken**.
- e Selecteer **Toch verbinding maken** in het waarschuwingsvenster waarin u erop wordt gewezen dat u zich op onbeveiligd terrein begeeft.

- f Klik op **Sluiten** in het dialoogvenster nadat u hebt gecontroleerd of de verbinding is gelukt.

Voor Windows Server 2008 R2 en Windows 7:

- a Open het **Configuratiescherm**.
- b Selecteer **Netwerk en internet**.
- c Selecteer **Netwerkcentrum**.
- d Selecteer **Verbinding met een netwerk maken**.
- e Kies het netwerk en klik op **Verbinding maken**.
- f Voer de Veiligheidscode in en klik op **OK**, indien nodig.

## Instellingen opgeven voor Gedeeld afdrukken

U kunt uw nieuwe printer met anderen delen op een netwerk, gebruik daarvoor de *Stuurprogramma's en hulpprogramma's*-cd die bij uw printer is geleverd, of met de Windowsmethode "aanklikken-en-afdrukken" of "peer-to-peer". Als u echter één van de Microsoft®-methoden gebruikt, zult u niet alle mogelijkheden kunnen benutten, zoals de statusmonitor en de andere printerhulpprogramma's die worden geïnstalleerd met de *Stuurprogramma's en hulpprogramma's*-cd.

Als u de printer op een netwerk wilt gebruiken, deelt u de printer, en u installeert de stuurprogramma's ervan op alle computers op het netwerk.



**OPMERKING:** U moet een afzonderlijk verkrijgbare Ethernet-kabel aanschaffen voor het delen van een printer.

**Voor Windows® XP, Windows XP 64-bit Edition, Windows Server® 2003, Windows Server 2003 x64 Edition**

- 1 Klik op **Start** → **Printers en faxapparaten**.
- 2 Klik met de rechter muisknop op dit printerpictogram en selecteer **Eigenschappen**.
- 3 Op het tabblad **Delen** selecteert u het keuzevakje **Deze printer delen**, en u geeft een naam op in het testvakje **Sharenaam**.
- 4 Klik op **Extra stuurprogramma's** en selecteer de besturingssystemen van alle netwerkclients die gebruik maken van deze printer.
- 5 Klik op **OK**.



Als de bestanden niet op uw computer staan, wordt gevraagd of u de cd van het besturingssysteem van de server inbrengt.

### **Voor Windows Vista® , Windows Vista 64-bit Edition**

- 1** Klik op **Starten** → **Configuratiescherm** → **Hardware en geluiden** → **Printers**.
- 2** Klik met de rechtermuisknop op dit printerpictogram en selecteer **Delen**.
- 3** Klik op de knop **Opties voor delen wijzigen**.
- 4** Het bericht **Uw toestemming is nodig om te kunnen doorgaan** verschijnt.
- 5** Klik op de knop **Doorgaan**.
- 6** Selecteer het keuzevakje **Deze printer delen**, en geef een naam op in het testvakje **Sharenaam**.
- 7** Selecteer **Extra stuurprogramma's** en selecteer de besturingssystemen van alle netwerkclients die gebruik maken van deze printer.
- 8** Klik op **OK**.

### **Voor Windows Server 2008, Windows Server 2008 64-bit Edition**

- 1** Klik op **Start** → **Configuratiescherm** → **Printers**.
- 2** Klik met de rechtermuisknop op dit printerpictogram en selecteer **Delen**.
- 3** Als dit er is, klikt u op **Opties voor delen wijzigen**.
- 4** Selecteer het keuzevakje **Deze printer delen**, en geef een naam op in het testvakje **Sharenaam**.
- 5** Klik op **Extra stuurprogramma's** en selecteer de besturingssystemen van alle netwerkclients die gebruik maken van deze printer.
- 6** Klik op **OK**.

### **Voor Windows 7 en Windows 7 64-bit Edition of Windows Server 2008 R2**

- 1** Klik op **Start** → **Apparaten en printers**.
- 2** Klik met de rechtermuisknop op het printerpictogram en selecteer **Printereigenschappen**.
- 3** Op het tabblad **Delen** klikt u, als dit er is, op de knop **Opties voor delen wijzigen**. Vervolgens klikt u op **Ja**.

- 4 Selecteer het keuzevakje **Deze printer delen**, en geef een naam op in het testvakje **Sharenaam**.
- 5 Klik op **Extra stuurprogramma's** en selecteer de besturingssystemen van alle netwerkclients die gebruik maken van deze printer.
- 6 Klik op **OK**.
- 7 Klik op **Toepassen** en klik vervolgens op **OK**.

Controleer of de printer wordt gedeeld:

- Controleer of het printer-object in de map **Printers, Printers en faxapparaten of Apparaten en printers** aangeeft dat deze printer wordt gedeeld. Het pictogram voor delen staat onder het printerpictogram.
- Blader door het **Netwerk of Mijn netwerklocaties**. Zoek naar de hostnaam van de server en kijk of de gedeelde naam die u voor de printer hebt gekozen, wordt weergegeven.

Nu de printer wordt gedeeld, kunt u de printer installeren op de netwerkclients met behulp van de methode **aanwijzen-en-afdrukken** of “peer-to-peer”.

## **Aanwijzen en afdrukken**

Aanwijzen en afdrukken is een technologie van Microsoft Windows waarmee u verbinding kunt maken met een externe printer. Deze functie download en installeert automatisch het printerstuurprogramma.

### **Voor Windows XP, Windows XP 64-bit Edition, Windows Server 2003, Windows Server 2003 x64 Edition**

- 1 Op het Windows-werkblad van de clientcomputer dubbelklikt u op **Mijn netwerklocaties**.
- 2 Zoek de hostnaam van de servercomputer op en dubbelklik op de hostnaam.
- 3 Klik met de rechtermuisknop op de naam van de gedeelde printer en klik dan op **Verbinden**.

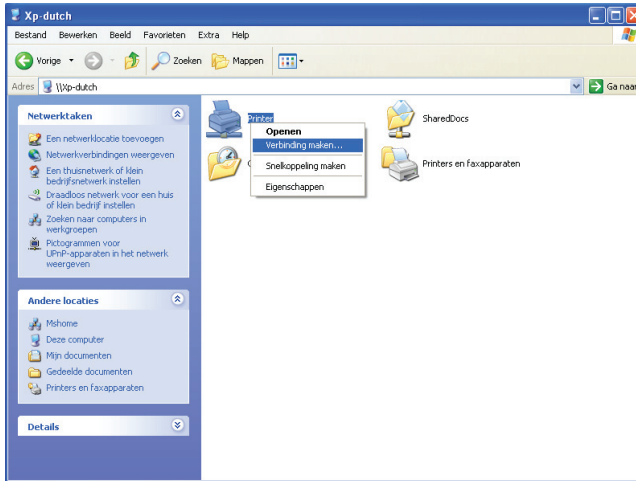

Wacht tot de stuurprogramma-informatie is gekopieerd van de server-computer naar de client-computer en tot er een nieuw printer-object is toegevoegd aan de map **Printers en faxapparaten**. De benodigde tijd hangt af van de mate van gebruik van het netwerk.

Sluit tenslotte **Mijn netwerklocaties**.

- 4 Druk een testpagina af om te zien of de installatie is gelukt.
  - a Klik op **Start** (Start voor Windows Server 2003 / Windows Server 2003 x64 Edition) → **Instellingen** (voor Windows XP / Windows XP 64-bit Edition) → **Printers en faxen**.
  - b Selecteer de geïnstalleerde printer.
  - c Klik op **Bestand** → **Eigenschappen**.
  - d Klik op het tabblad **Algemeen** op **Testpagina afdrukken**.  
Als de testpagina goed wordt afgedrukt, is het installeren van de printer voltooid.

### Voor Windows Vista, Windows Vista 64-bit Edition

- 1 Klik op **Starten** → **Netwerk**.
- 2 Zoek en dubbelklik op de hostnaam van de servercomputer.

- 3 Klik met de rechtermuisknop op de naam van de gedeelde printer en klik dan op **Verbinden**.
- 4 Klik op **Stuurprogramma installeren**.
- 5 Klik op **Doorgaan** in het dialoogvenster **Gebruikersaccountbeheer**.  
Wacht tot het stuurprogramma is gekopieerd van de server naar de clientcomputer. In de map met **Printers** wordt een nieuw object toegevoegd. De tijdsduur van deze procedure is afhankelijk van het netwerkverkeer.
- 6 Druk een testpagina af om te zien of de installatie is gelukt.
  - a Klik op **Starten** → **Configuratiescherm** → **Hardware en geluiden**.
  - b Selecteer **Printers**.
  - c Klik met de rechtermuisknop op de printer die u zojuist hebt aangemaakt en selecteer **Eigenschappen**.
  - d Klik op het tabblad **Algemeen** op **Testpagina afdrukken**.  
Als de testpagina goed wordt afgedrukt, is het installeren van de printer voltooid.

#### **Voor Windows Server 2008, Windows Server 2008 64-bit Edition**

- 1 Klik op **Starten** → **Netwerk**.
- 2 Zoek de hostnaam van de servercomputer op en dubbelklik op de hostnaam.
- 3 Klik met de rechtermuisknop op de naam van de gedeelde printer en klik dan op **Verbinden**.
- 4 Klik op **Stuurprogramma installeren**.
- 5 Wacht tot het stuurprogramma is gekopieerd van de server naar de clientcomputer. In de map met **Printers** wordt een nieuw object toegevoegd. De tijdsduur van deze procedure is afhankelijk van het netwerkverkeer.
- 6 Druk een testpagina af om te zien of de installatie is gelukt.
  - a Klik op **Start** → **Configuratiescherm**.
  - b Selecteer **Printers**.
  - c Klik met de rechtermuisknop op de printer die u zojuist hebt aangemaakt en selecteer **Eigenschappen**.

- d Klik op het tabblad **Algemeen** op **Testpagina afdrukken**.

Als de testpagina goed wordt afgedrukt, is het installeren van de printer voltooid.

### **Voor Windows 7 en Windows 7 64-bit Edition of Windows Server 2008 R2**

- 1 Klik op **Start** → **Netwerk** (**Start** → **Netwerk** voor Windows Server 2008 R2).
- 2 Zoek de hostnaam van de servercomputer op en dubbelklik op de hostnaam.
- 3 Klik met de rechtermuisknop op de naam van de gedeelde printer en klik dan op **Verbinden**.
- 4 Klik op **Stuurprogramma installeren**.
- 5 Wacht tot het stuurprogramma is gekopieerd van de server naar de clientcomputer. In de map met **Printers** wordt een nieuw object toegevoegd. De tijdsduur van deze procedure is afhankelijk van het netwerkverkeer.
- 6 Druk een testpagina af om te zien of de installatie is gelukt.
  - a Klik op **Start** → **Apparaten en printers**.
  - b Klik met de rechtermuisknop op de printer die u zojuist hebt aangemaakt en selecteer **Printereigenschappen**.
  - c Klik op het tabblad **Algemeen** op **Testpagina afdrukken**.

Als de testpagina goed wordt afgedrukt, is het installeren van de printer voltooid.

### **Peer-to-peer**

Bij gebruik van de “peer-to-peer”-methode wordt het printerstuurprogramma in zijn geheel geïnstalleerd op elke clientcomputer. De clientcomputer kan de stuurprogramma's wijzigen en de printopdrachten verwerken.

### **Voor Windows XP, Windows XP 64-bit Edition, Windows Server 2003, Windows Server 2003 x64 Edition**

- 1 Klik op **start** (**Start** voor Windows Server 2003 / Windows Server 2003 x64 Edition) → **Instellingen** (voor Windows XP / Windows XP 64-bit Edition) **Printers en faxen**.

- 2 Start de wizard **Printer toevoegen** door op **Een printer toevoegen** te klikken.
- 3 Klik op **Volgende**.
- 4 Selecteer **Een netwerkprinter of een printer die is aangesloten op een andere computer**, en klik dan op **Volgende**. Als de printer niet in de lijst voorkomt, typt u het pad van de printer in in het tekstvak.

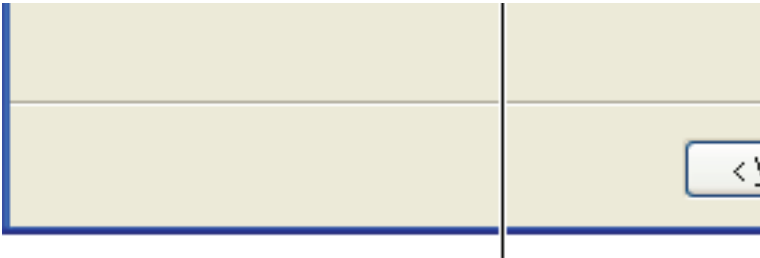

**Bijvoorbeeld:** \\<serverhostnaam>\<ged

De hostnaam server is de naam van de servercomputer waaronder die is geregistreerd op het netwerk. De naam gedeelde printer is de naam die is toegewezen tijdens het server-installatieproces.

- 5 Klik op **Een printer zoeken** en klik vervolgens op **Volgende**.  
Als dit een nieuwe printer is, wordt u misschien gevraagd een printerstuurprogramma te installeren. Als er geen stuurprogramma op het systeem beschikbaar is, geeft u de locatie op waar een stuurprogramma staat.
- 6 Selecteer **Ja** als u deze printer wilt instellen als standaardprinter, en klik dan op **Volgende**.  
Als u de installatie wil controleren, klikt u op **Ja** om een testpagina af te drukken.
- 7 Klik op **Voltoeien**.  
Als de testpagina goed wordt afgedrukt, is het installeren van de printer voltooid.

### Voor Windows Vista, Windows Vista 64-bit Edition

- 1 Klik op **Starten** → **Configuratiescherm** → **Hardware en geluiden** → **Printers**.
- 2 Start de wizard **Printer toevoegen** door op **Een printer toevoegen** te klikken.
- 3 Selecteer **Netwerkprinter, draadloze printer of Bluetooth-printer toevoegen** en klik vervolgens op **Volgende**. Als de printer in de lijst voorkomt, selecteert u de printer en klikt u op **Volgende** of u selecteert **De printer die ik wil gebruiken, staat niet in de lijst**, en typt het pad van de printer in het tekstvak **Een gedeelde printer op naam selecteren** en klikt op **Volgende**.

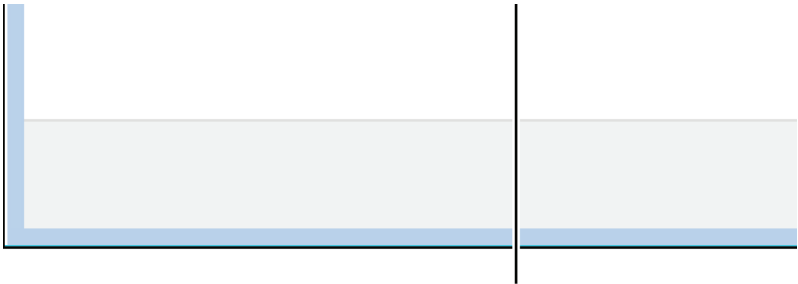

**Bijvoorbeeld:** \\<serverhostnaam>\<gedee

De hostnaam server is de naam van de servercomputer waaronder die is geregistreerd op het netwerk. De naam gedeelde printer is de naam die is toegewezen tijdens het server-installatieproces.

- 4 Als dit een nieuwe printer is, wordt u misschien gevraagd een printerstuurprogramma te installeren. Als er geen stuurprogramma op het systeem beschikbaar is, geeft u de locatie op waar een stuurprogramma staat.
- 5 Selecteer **Ja** als u deze printer wilt instellen als standaardprinter, en klik dan op **Volgende**.
- 6 Als u de installatie wil controleren, klikt u op **Testpagina afdrukken**.
- 7 Klik op **Voltoeien**.

Als de testpagina goed wordt afgedrukt, is het installeren van de printer voltooid.

### Voor Windows Server 2008, Windows Server 2008 64-bit Edition

- 1 Klik op **Start** → **Configuratiescherm** → **Printers**.
- 2 Start de wizard **Printer toevoegen** door op **Een printer toevoegen** te klikken.
- 3 Selecteer **Netwerkprinter, draadloze printer of Bluetooth-printer toevoegen** en klik vervolgens op **Volgende**. Als de printer in de lijst voorkomt, selecteert u de printer en klikt u op **Volgende** of u selecteert **De printer die ik wil gebruiken, staat niet in de lijst**, en typt het pad van de printer in het tekstvak **Een gedeelde printer op naam selecteren** en klikt op **Volgende**.

Bijvoorbeeld: \\<hostnaam server>\<naam gedeelde printer>

De hostnaam server is de naam van de servercomputer waaronder die is geregistreerd op het netwerk. De naam gedeelde printer is de naam die is toegewezen tijdens het server-installatieproces.

- 4 Als dit een nieuwe printer is, wordt u misschien gevraagd een printerstuurprogramma te installeren. Als er geen stuurprogramma op het systeem beschikbaar is, geeft u de locatie op waar een stuurprogramma staat.
- 5 Selecteer **Ja** als u deze printer wilt instellen als standaardprinter, en klik dan op **Volgende**.
- 6 Als u de installatie wil controleren, klikt u op **Testpagina afdrukken**.
- 7 Klik op **Voltoeien**.

Als de testpagina goed wordt afgedrukt, is het installeren van de printer voltooid.

### Voor Windows 7 en Windows 7 64-bit Edition of Windows Server 2008 R2

- 1 Klik op **Start** → **Apparaten en printers**.
- 2 Start de wizard **Printer toevoegen** door op **Een printer toevoegen** te klikken.



- 3 Selecteer **Netwerkprinter, draadloze printer of Bluetooth-printer**. Als de printer is vermeld, selecteert u de printer en klikt u op **Volgende**, of u selecteert **De printer die ik wil gebruiken, staat niet in de lijst**. Klik op **Een gedeelde printer op naam selecteren** en typ het pad naar de printer in het tekstvak, en klik op **Volgende**.

Bijvoorbeeld: \\<hostnaam server>\<naam gedeelde printer>

De hostnaam server is de naam van de servercomputer waaronder die is geregistreerd op het netwerk. De naam gedeelde printer is de naam die is toegewezen tijdens het server-installatieproces.

- 4 Als dit een nieuwe printer is, wordt u misschien gevraagd een printerstuurprogramma te installeren. Als er geen printerstuurprogramma op het systeem beschikbaar is, zult u een pad moeten opgeven naar beschikbare stuurprogramma's.
- 5 Bevestig de printernaam en klik op **Volgende**.
- 6 Selecteer **Ja** als u deze printer wilt instellen als standaardprinter, en klik dan op **Volgende**.
- 7 Als u de installatie wil controleren, klikt u op **Testpagina afdrukken**.
- 8 Klik op **Voltoeien**.  
Als de testpagina goed wordt afgedrukt, is het installeren van de printer voltooid.



# Printerstuurprogramma's installeren op Macintosh-computers

## Stuurprogramma's en software installeren

- 1 Voer de cd *Stuurprogramma's en hulpprogramma's* op de Macintosh-computer uit.
- 2 Dubbelklik op het pictogram **Dell 1355cnw Installer** en klik dan op **Ga door**.
- 3 Klik op **Ga door** in het scherm **Introductie**.
- 4 Selecteer een taal bij de softwarelicentie-overeenkomst.
- 5 Als u de softwarelicentie-overeenkomst hebt gelezen, klikt u op **Ga door**.
- 6 Als u akkoord gaat met de voorwaarden in de softwarelicentie-overeenkomst, klikt u op **Akkoord** om door te gaan met het installatieproces.
- 7 Bevestig de locatie voor de installatie en klik dan op **Ga door**.
- 8 Klik op **Installeren** om de standaardinstallatie uit te voeren.

Als u een aangepaste installatie wilt selecteren, klikt u op **Aanpassen** om de opties te selecteren die u wilt installeren. Klik daarna op **Installeren**

- Printerstuurprogramma
  - Rechtstreeks faxen stuurprogramma
  - Scannerstuurprogramma en printerhulpprogramma
- 9 Typ de naam en het wachtwoord van de beheerder en klik op **OK**.
  - 10 Klik op **Installeren** om met de installatie verder te gaan .
  - 11 Klik op **Sluiten** om de installatie te voltooien.

## Een printer toevoegen onder Mac OS X 10.5 of latere versie(s)

### Bij gebruik van een USB-verbinding

- 1 Zet de printer aan.
- 2 Sluit de USB-kabel aan tussen de printer en de Macintosh-computer.
- 3 Open **Systeemvoorkeuren** en klik op **Afdrukken en faxen**.
- 4 Klik op het plusteken (+) en dan op **Standaard**.
- 5 Selecteer de printer die via USB is aangesloten uit de lijst **Printernaam**.  
Naam en **Druk af met** worden automatisch ingevoerd.
- 6 Klik op **Toevoegen**.

### Bij gebruik van Bonjour

- 1 Zet de printer aan.
- 2 Zorg dat de Macintosh-computer op het netwerk is aangesloten.  
Als u kabels gebruikt, sluit u een Ethernet-kabel tussen de printer en het netwerk aan.  
  
Als u een draadloze verbinding gebruikt, moet u zorgen dat de draadloze verbinding correct op uw Macintosh-computer en de printer is geconfigureerd.
- 3 Open **Systeemvoorkeuren** en klik op **Afdrukken en faxen**.
- 4 Klik op het plusteken (+) en dan op **Standaard**.
- 5 Selecteer de printer die via Bonjour is aangesloten uit de lijst **Printernaam**.  
Naam en **Druk af met** worden automatisch ingevoerd.
- 6 Klik op **Toevoegen**.

### Bij gebruik van IP-afdrukken

- 1 Zet de printer aan.
- 2 Zorg dat de Macintosh-computer op het netwerk is aangesloten.  
Als u kabels gebruikt, sluit u een Ethernet-kabel tussen de printer en het netwerk aan.

Als u een draadloze verbinding gebruikt, moet u zorgen dat de draadloze verbinding correct op uw Macintosh-computer en de printer is geconfigureerd.

- 3 Open **Systeemvoorkeuren** en klik op **Afdrukken en faxen**.
- 4 Klik op het plusteken (+) en dan op **IP**.
- 5 Selecteer **Line Printer Daemon - LPD** onder **Protocol**.
- 6 Typ het IP-adres voor de printer in het gedeelte **Adres**.
- 7 Selecteer het model van uw printer voor **Printen met gebruik van**.  
 **OPMERKING:** Als afdrukken met gebruik van IP-printing is geconfigureerd, wordt de wachtrijnaam leeg weergegeven. U hoeft deze niet te specificeren.
- 8 Klik op **Toevoegen**.

## Een printer toevoegen onder Mac OS X 10.4.11

### Bij gebruik USB-verbinding

- 1 Zet de printer aan.
- 2 Sluit de USB-kabel aan tussen de printer en de Macintosh-computer.
- 3 Start de **Printer-installatiefunctie**.  
 **OPMERKING:** U vindt **Printer-installatiefunctie** in de map **Hulpprogramma's in Applicaties**.
- 4 Klik op **Toevoegen**.
- 5 Klik op **Standaardbrowser** in het dialoogvenster **Printerbrowser**.
- 6 Selecteer de printer die via USB is aangesloten uit de printerlijst.  
**Naam** en **Druk af met** worden automatisch ingevoerd.
- 7 Klik op **Toevoegen**.

### Bij gebruik van Bonjour

- 1 Zet de printer aan.
- 2 Zorg dat de Macintosh-computer op het netwerk is aangesloten.  
Als u kabels gebruikt, sluit u een Ethernet-kabel tussen de printer en het netwerk aan.

Als u een draadloze verbinding gebruikt, moet u zorgen dat de draadloze verbinding correct op uw Macintosh-computer en de printer is geconfigureerd.

- 3 Start de **Printer-installatiefunctie**.



**OPMERKING:** U vindt **Printer-installatiefunctie** in de map **Hulpprogramma's** in **Applicaties**.

- 4 Klik op **Toevoegen**.
- 5 Klik op **Standaardbrowser** in het dialoogvenster **Printerbrowser**.
- 6 Selecteer de printer die via Bonjour is aangesloten uit de lijst **Printernaam**. **Naam** en **Druk af met** worden automatisch ingevoerd.
- 7 Klik op **Toevoegen**.

### **Bij gebruik van IP-afdrukken**

- 1 Zet de printer aan.
- 2 Zorg dat de Macintosh-computer op het netwerk is aangesloten.

Als u kabels gebruikt, sluit u een Ethernet-kabel tussen de printer en het netwerk aan.

Als u een draadloze verbinding gebruikt, moet u zorgen dat de draadloze verbinding correct op uw Macintosh-computer en de printer is geconfigureerd.

- 3 Start de **Printer-installatiefunctie**.



**OPMERKING:** U vindt **Printer-installatiefunctie** in de map **Hulpprogramma's** in **Applicaties**.

- 4 Klik op **Toevoegen**.
- 5 Klik op **IP Printer** in het dialoogvenster **Printerbrowser**.
- 6 Selecteer **Line Printer Daemon - LPD** onder **Protocol**.
- 7 Typ het IP-adres voor de printer in het gedeelte **Adres**.
- 8 Selecteer het model van uw printer voor **Printen met gebruik van**.



**OPMERKING:** Als afdrukken met gebruik van IP-printing is geconfigureerd, wordt de wachtrijnaam leeg weergegeven. U hoeft deze niet te specificeren.

- 9 Klik op **Toevoegen**.

## Een printer toevoegen onder Mac OS X 10.3.9

### Bij gebruik van een USB-verbinding

- 1 Zet de printer aan.
- 2 Sluit de USB-kabel aan tussen de printer en de Macintosh-computer.
- 3 Start de **Printer-installatiefunctie**.



**OPMERKING:** U vindt **Printer-installatiefunctie** in de map **Hulpprogramma's in Applicaties**.

- 4 Klik op **Toevoegen**.
- 5 Selecteer **USB** in het menu.  
Het **Printermodel** wordt automatisch geselecteerd.
- 6 Klik op **Toevoegen**.

### Bij gebruik van Rendezvous (Bonjour)

- 1 Zet de printer aan.
- 2 Zorg dat de Macintosh-computer op het netwerk is aangesloten.  
Als u kabels gebruikt, sluit u een Ethernet-kabel tussen de printer en het netwerk aan.  
  
Als u een draadloze verbinding gebruikt, moet u zorgen dat de draadloze verbinding correct op uw Macintosh-computer en de printer is geconfigureerd.

- 3 Start de **Printer-installatiefunctie**.



**OPMERKING:** U vindt **Printer-installatiefunctie** in de map **Hulpprogramma's in Applicaties**.

- 4 Klik op **Voeg toe** in het dialoogvenster **Printerlijst**.
- 5 Selecteer **Rendezvous** in het menu.
- 6 Selecteer **Dell** als **Printermodel** en selecteer het model van uw printer.
- 7 Klik op **Toevoegen**.

### Bij gebruik van IP-afdrukken

- 1 Zet de printer aan.
- 2 Zorg dat de Macintosh-computer op het netwerk is aangesloten.

Als u kabels gebruikt, sluit u een Ethernet-kabel tussen de printer en het netwerk aan.

Als u een draadloze verbinding gebruikt, moet u zorgen dat de draadloze verbinding correct op uw Macintosh-computer en de printer is geconfigureerd.

**3** Start de **Printer-installatiefunctie**.



**OPMERKING:** U vindt **Printer-installatiefunctie** in de map **Hulpprogramma's** in **Applicaties**.

**4** Klik op **Voeg toe** in het dialoogvenster **Printerlijst**.

**5** Selecteer **IP afdrukken** in het menu.

**6** Selecteer **LPD/LPR** als **Printertype**.

**7** Typ het IP-adres voor de printer in het gedeelte **Adres**.

**8** Selecteer **Dell** als **Printermodel** en selecteer het model van uw printer.



**OPMERKING:** Als afdrukken met gebruik van IP-printing is geconfigureerd, wordt de wachtrijnaam leeg weergegeven. U hoeft deze niet te specificeren.

**9** Klik op **Toevoegen**.



# De printer gebruiken



# Dell Printer Configuration Web Tool

## Overzicht

 **OPMERKING:** Dit webhulpprogramma is alleen beschikbaar wanneer de printer op een netwerk is aangesloten.

Een van de kenmerken van de Dell™ Printer Configuration Web Tool is de Instelling e-mailwaarschuwing, die u of degene die de printer bedient een e-mail zendt wanneer de verbruiksartikelen van de printer moeten worden vervangen of er een andere ingreep nodig is.

Voor het invullen van printer-inventarisrapporten voert u het asset-tagnummer van alle printers in uw gebied in dankzij de functie **Informatie over de printer** van de Dell Printer Configuration Web Tool. Voer het IP-adres van elke printer in het netwerk in en het asset-tagnummer wordt weergegeven.

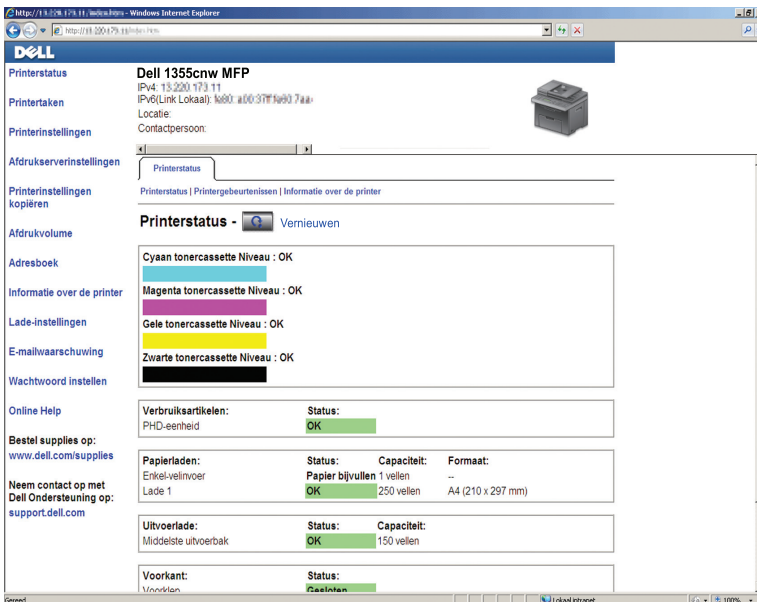







The screenshot shows the Dell Printer Configuration Web Tool interface for a Dell 1355cnw MFP. The browser window title is "Dell 1355cnw MFP". The main content area displays the printer's status and configuration options. The printer status is shown as "OK" with a green bar. The status section includes details for Cyan, Magenta, Gele (Yellow), and Zwarte (Black) toner cassettes, all showing "OK" status. Below this, there are sections for Verbruiksartikelen (Consumables), Papierladen (Paper loaded), Uitvoerlade (Output tray), and Voorkant (Front panel), all showing "OK" status. The interface also includes navigation tabs for Printerstatus, Printerinstellingen, and Afdrukeerverinstellingen, and a sidebar with links for Printerstatus, Printerinstellingen kopiëren, Afdrukvolume, Adresboek, Informatie over de printer, Lade-instellingen, E-mailwaarschuwing, Wachtwoord instellen, Online Help, Bestel supplies op, and Neem contact op met Dell Ondersteuning op.

Via de functie **Dell Printer Configuration Web Tool** kunt u ook de printerinstellingen aanpassen en bijhouden hoeveel er wordt afgedrukt.

Voor het starten van de **Dell Printer Configuration Web Tool** typt u het IP-adres van uw printer in in uw web-browser.

Als u het IP-adres van uw printer niet weet, drukt u de systeeminstellingenpagina af of geeft u de pagina **TCP/IP-instellingen** weer, waarop het IP-adres wordt vermeld.

### Het operatorpaneel

- 1 Druk op de knop  (Menu).
- 2 Druk op de knop  totdat **Systeem** verschijnt, en druk dan op de knop .
- 3 Druk op de knop  totdat **Rapport/lijs** wordt gemarkeerd en druk dan op de knop .
- 4 Controleer dat **Systeeminstellingen** gemarkeerd is en druk dan op de  knop.

De pagina systeeminstellingen wordt afgedrukt.

- 5 Bevestig het IP-adres naast **IP-adres** onder **Netwerk** op de systeeminstellingenpagina.

Als het IP-adres 0 . 0 . 0 . 0 is, wacht u een paar minuten totdat het juiste IP-adres automatisch wordt gevonden en druk de systeeminstellingenpagina vervolgens opnieuw af.

Zie "Een IP-adres toewijzen (voor IPv4-modus)" op pagina 53 als er niet automatisch een oplossing wordt gevonden voor het IP-adres.

### De Werkset



**OPMERKING:** Wanneer de printer is aangesloten op de USB-poort, kan **TCP/IP-instellingen** niet worden weergegeven.



**OPMERKING:**

- 1 Klik op **Start**→ **Alle programma's**→ **Dell Printers**→ **Dell 1355 Multifunction Color Printer**→ **Werkset**.



**OPMERKING:** Als er op uw computer meerdere stuurprogramma's voor printers zijn geïnstalleerd, verschijnt het venster **Printer selecteren**. In dit geval klikt u op de naam van deze printer die wordt genoemd in **Printernaam** en klik daarna op **OK**.

De Werkset opent.

- 2 Klik op het tabblad **Printerinstellingenrapport**.
- 3 Selecteer **TCP/IP-instellingen** in de lijst links van de pagina.

De pagina **TCP/IP-instellingen** wordt weergegeven.

Als er voor het IP-adres alleen 0 . 0 . 0 . 0 wordt aangegeven (de fabrieksinstelling) of 169 . 254 . xx . xx, dan is er nog geen IP-adres toegewezen. Zie "Een IP-adres toewijzen (voor IPv4-modus)" op pagina 53, als u een IP-adres aan uw printer wilt toewijzen.

## Gebruik van de Dell Printer Configuration Web Tool

Gebruik de Dell Printer Configuration Web Tool voor:

### Printerstatus

Gebruik het menu **Printerstatus** om inzicht te krijgen in de toestand van de printer. Wanneer een tonercartridge bijna leeg is, klikt u op de koppeling **Benodigheden bestellen** in het eerste scherm en kunt u in een tonercartridge bijbestellen.

### Printertaken

Het menu **Printertaken** biedt informatie over de pagina **Taaklijst** en de pagina **Voltooide taken**.

Deze pagina's tonen in detail de toestand met betrekking tot ieder protocol of iedere taak.

### Printerinstellingen

Gebruik het menu **Printerinstellingen** voor het wijzigen van de printerinstellingen en om de instellingen in het operatorpaneel op afstand te bekijken.

## **Afdrukserverinstellingen**

Wijzig in het menu **Afdrukserverinstellingen** het type printer-interface en de vereiste voorwaarden voor communicatie.

## **Afdrukvolume**

Gebruik de optie **Afdrukvolume** om het aantal afgedrukte pagina's voor elk papierformaat te controleren.

## **Adresboek**

Gebruik het menu **Adresboek** om e-mailadressen, serveradressen en telefoon- en faxnummers in het Adresboek in te zien of te bewerken, of om nieuwe bestanden aan te maken.

## **Informatie over de printer**

Gebruik het menu **Informatie over de printer** om informatie over de printer weer te geven.

## **Lade-instellingen**

Gebruik het menu **Lade-instellingen** voor informatie over de papiergrootte en -soort die in de MPF moet worden geladen.

## **E-mailwaarschuwing**

Gebruik het menu **E-mailwaarschuwing** om een waarschuwing per e-mail te ontvangen wanneer de printer extra benodigdheden of een ingreep nodig heeft. Voer uw naam of de naam van de gebruiker in het e-mail-lijstvakje voor de meldingen in. Stel de optie **E-mailwaarschuwingen** ook in als u de functie Scannen naar E-mail gebruikt.

## **Wachtwoord instellen**

Gebruik het menu **Wachtwoord instellen** om **Dell Printer Configuration Web Tool** te vergrendelen met een wachtwoord, zodat andere gebruikers niet per ongeluk uw printerinstellingen kunnen wijzigen.



**OPMERKING:** Voor het gebruik van deze functie moet u zich aanmelden als beheerder.

## Online Help

Klik op Online Help als u de ondersteuningswebsite van Dell wilt bezoeken.

## Bestel supplies op:

[www.dell.com/supplies](http://www.dell.com/supplies)

## Neem contact op met Dell Ondersteuning op:

[support.dell.com](http://support.dell.com)

# De Dell Printer Configuration Web Tool configureren

Zorg ervoor dat JavaScript in uw browser is geactiveerd voordat u de Dell Printer Configuration Web Tool gebruikt.

Het is aan te bevelen eerst de werkomgeving voor uw web-browser optimaal in te stellen voordat u gebruik maakt van de Dell Printer Configuration Web Tool.



**OPMERKING:** De Dell Printer Configuration Web Tool-pagina's kunnen onleesbaar zijn als de taal afwijkt van die van uw browser.

## Configuratie vanuit web-browser

Het is aan te bevelen eerst zowel de werkomgeving voor uw web-browser als het operatorpaneel optimaal in te stellen voordat u gebruik maakt van de Dell Printer Configuration Web Tool.

## Voor Internet Explorer® 6.0, Internet Explorer 7.0, Internet Explorer 8.0

### *Instellen van de weergavetaal*

- 1 Kies Internet-opties onder Extra op de menubalk.
- 2 Kies Talen in het tabblad Algemeen.
- 3 Selecteer de gewenste weergavetaal in volgorde van uw voorkeur in de lijst Taal.

Bijvoorbeeld:

- Italiaans (Italië) [it-IT]
- Spaans (traditioneel gesorteerd) [es-ES tradnl]
- Duits (Duitsland) [de-DE]

- Frans (Frankrijk) [fr-FR]
- Engels (Verenigde Staten) [en-us]
- Deens [da-DK]
- Nederlands (Nederland) [nl-NL]
- Noors (Bokmal) [no]
- Zweeds [sv-SE]

### ***Het IP-adres van de printer instellen op Non-proxy***

- 1 Selecteer Internet-opties in het menu Extra.
- 2 Klik op LAN-instellingen onder LAN-instellingen in het tabblad Verbindingen.
- 3 U kunt de LAN-instellingen op een van de volgende manieren configureren:
  - Verwijder het vinkje uit het keuzevakje Een proxyserver voor het LAN-netwerk gebruiken onder Proxyserver.
  - Klik op Geavanceerd, en tik dan het IP-adres van de printer in in het veld Proxyserver niet gebruiken voor adressen die beginnen met onder Uitzonderingen.

Na het instellen van de taal en proxy voert u `<http://nnn.nnn.nnn.nnn/>` (het IP-adres van de printer) in het URL-adresinvoerveld van uw browser in en schakelt zo Dell Printer Configuration Web Tool in.

### **Voor Firefox 2.0 of later**

#### ***Instellen van de weergavetaal***

- 1 Selecteer Opties in het menu Extra.
- 2 Klik op Geavanceerd.
- 3 Als u Firefox 2.0 gebruikt, klikt u op Kiezen in het tabblad Algemeen. Als u Firefox 3.0 gebruikt, klikt u op Kiezen in het tabblad Inhoud.
- 4 Selecteer de gewenste talen voor de aanduidingen in de volgorde van uw voorkeur in de lijst Talen op volgorde van voorkeur.  
Bijvoorbeeld:
  - Engels [en] of Engels/Verenigde Staten [en-us]



- Italiaans [it]
- Spaans [es]
- Duits [de]
- Frans [fr]
- Nederlands [nl]
- Noors [no]
- Zweeds [sv]
- Deens [da]

### ***Het IP-adres van de printer instellen op Non-proxy***

- 1 Selecteer **Opties** in het menu **Extra**.
- 2 Klik op het tabblad **Geavanceerd**.
- 3 Klik op **Netwerk** in het dialoogvenster **Opties**.
- 4 Klik op **Verbinding** → **Instellingen**.
- 5 Als u Firefox 2.0 gebruikt, gaat u op een van de volgende wijzen te werk:
  - Selecteer het keuzevakje **Directe verbinding met het internet**.
  - Selecteer het keuzevakje **Proxyinstellingen voor dit netwerk automatisch detecteren**.
  - Selecteer het keuzevakje **Handmatige proxyconfiguratie** en typ dan het IP-adres van de printer in het tekstvak **Geen proxy voor**.
  - Selecteer het keuzevakje **URL voor automatische proxyconfiguratie**.

Als u Firefox 3.0 gebruikt, gaat u op een van de volgende wijzen te werk:

- Schakel het selectievakje **Geen proxy** in als u geen proxy wilt gebruiken.
- Selecteer het keuzevakje **Proxyinstellingen voor dit netwerk automatisch detecteren**.
- Schakel het selectievakje **Handmatige proxyconfiguratie** in en voer vervolgens een hostnaam en poortnummer in als u een lijst met een of meer proxyservers hebt. Als u een IP-adres hebt dat niet via een proxy bereikbaar is, voert u het IP-adres van de printer in het tekstvak **Geen proxy voor in**.
- Selecteer het keuzevakje **URL voor automatische proxyconfiguratie**.

Na het instellen van de taal en proxy voert u `<http://nnn.nnn.nnn.nnn/>` (het IP-adres van de printer) in het URL-adresinveld van uw browser in en schakelt zo **Dell Printer Configuration Web Tool** in.

### **Configuratie vanaf operatorpaneel**

U kunt de **Dell Printer Configuration Web Tool** alleen starten als EWS is ingesteld op Aan (de standaardfabrieksinstelling) op het operatorpaneel. Controleer de instelling op het operatorpaneel als u de **Dell Printer Configuration Web Tool** niet kunt starten. Zie voor meer informatie "Begrip van de printermenu's" op pagina 383.

## **Pagina weergaveformaat**

De opmaak van de pagina is verdeeld in drie delen:

### **Bovenkader**

Bovenaan alle pagina's staat het bovenkader. Wanneer de **Dell Printer Configuration Web Tool** wordt ingeschakeld, worden de huidige status en de specificaties van de printer bovenaan elke pagina weergegeven.

De volgende punten staan vermeld in het bovenkader.

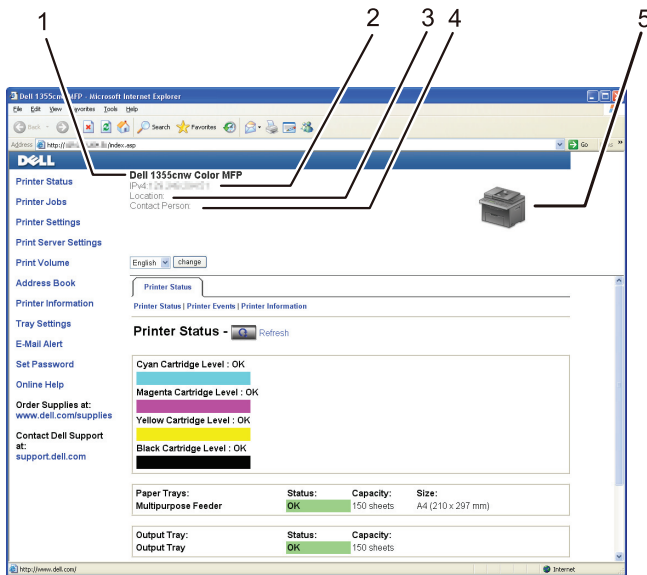

|   |                         |   |
|---|-------------------------|---|
| 1 | <b>Dell 1355cnw MFP</b> | Toont de modelnaam van de printer.  |
| 2 | <b>IP-adres</b>         | Toont het IP-adres van uw printer.  |
| 3 | <b>Locatie</b>          | Toont de locatie van de printer. Deze locatie kan worden gewijzigd onder <b>Basisinformatie</b> op de pagina <b>Afdrukserverinstellingen</b> .            |
| 4 | <b>Contactpersoon</b>   | Toont de naam van de beheerder van de printer. Deze naam kan worden gewijzigd onder <b>Basisinformatie</b> op de pagina <b>Afdrukserverinstellingen</b> . |
| 5 | <b>Printer-bitmap</b>   | Toont de bitmap-afbeelding van de printer. Het menu <b>Printerstatus</b> verschijnt in het rechterkader wanneer u op de afbeelding klikt.                 |

## Linkerkader

Aan de linkerkant van alle pagina's staat het linkerkader. De titels van de menu's die staan vermeld in het linkerkader, zijn gekoppeld aan de bijbehorende menu's en pagina's. U kunt naar de betreffende pagina gaan door op de tekens te klikken.

De volgende menu's worden in het linkerkader weergegeven.

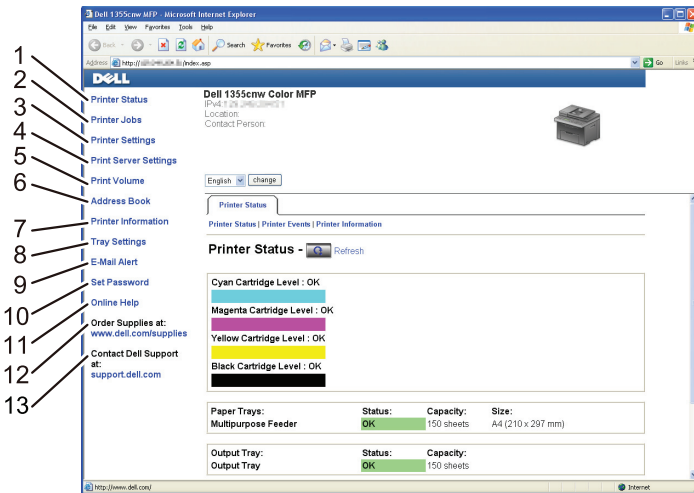

|   |                            |   |
|---|----------------------------|---|
| 1 | Printerstatus              | Koppeling naar het menu <b>Printerstatus</b> .              |
| 2 | Printertaken               | Koppeling naar het menu <b>Printertaken</b> .               |
| 3 | Printerinstellingen        | Koppeling naar het menu <b>Printerinstellingenrapport</b> . |
| 4 | Afdrukserversinstellingen  | Koppeling naar het menu <b>Afdrukserversrapporten</b> .     |
| 5 | Afdrukvolume               | Koppeling naar het menu <b>Afdrukvolume</b> .               |
| 6 | Adresboek                  | Koppelingen naar het menu <b>Adresboek</b> .                |
| 7 | Informatie over de printer | Koppeling naar het menu <b>Printerstatus</b> .              |
| 8 | Lade-instellingen          | Koppeling naar het menu <b>Lade-instellingen</b> .          |

|    |   |  |
|----|---|--|
| 9  | <b>E-mailwaarschuwing</b>                         | Koppeling naar het menu <b>Afdrukserverinstellingen</b> .                        |
| 10 | <b>Wachtwoord instellen</b>                       | Koppeling naar het menu <b>Andere functies</b> .                                 |
| 11 | <b>Online Help</b>                                | Koppeling naar de Dell-ondersteuningspagina.                                     |
| 12 | <b>Bestel supplies op:</b>                        | Koppeling naar de Dell-webpagina.  |
| 13 | <b>Neem contact op met Dell Ondersteuning op:</b> | Link naar het webadres van de Dell-ondersteuningspagina: <b>support.dell.com</b> |

## Rechterkader

Aan de rechterkant van alle pagina's staat het rechterkader. De inhoud van het rechterkader komt overeen met het menu dat u kiest in het linker kader. Nadere details over de punten die staan aangegeven in het rechterkader vindt u onder "Details van de menu-onderdelen" op pagina 140.

## Knoppen in het rechterkader

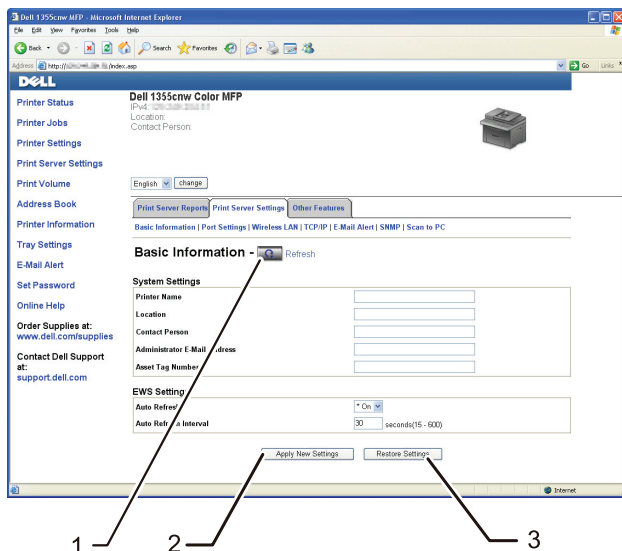

|   |   |   |
|---|---|---|
| 1 | <b>Knop Vernieuwen</b>                    | Ontvangt de huidige printerconfiguratie en toont de meest recente informatie in het kader rechts.   |
| 2 | <b>Knop Nieuwe instellingen toepassen</b> | Stuurt nieuwe instellingen, gemaakt via de <b>Dell Printer Configuration Web Tool</b> , naar de printer. De nieuwe instellingen van de printer vervangen de oude. |
| 3 | <b>Knop Instellingen herstellen</b>       | Herstelt de oude instellingen. De nieuwe instellingen worden niet naar de printer gezonden.   |

## De instellingen van menu-items wijzigen

Met sommige menu's kunt u de printerinstellingen wijzigen via de **Dell Printer Configuration Web Tool**. Wanneer u één van deze menu's opent, verschijnt er een verificatievenster op het scherm. Voer een gebruikersnaam en wachtwoord voor de beheerder in aan de hand van de vragen in het dialoogvenster.

De standaard gebruikersnaam is **admin**, en het standaard wachtwoord is blanco (leeg). U kunt alleen het wachtwoord wijzigen via de pagina **Wachtwoord instellen** in het menu **Andere functies**. Zie voor meer informatie "Wachtwoord instellen" op pagina 188.

### Details van de menu-onderdelen

|                 |                              |
|-----------------|------------------------------|
| "Printerstatus" | "Printerstatus"              |
|                 | "Printergebeurtenissen"      |
|                 | "Informatie over de printer" |
| "Printertaken"  | "Taaklijst"                  |
|                 | "Voltooide taken"            |

|                               |                              |                                       |
|-------------------------------|------------------------------|---------------------------------------|
| "Printerinstellingen"         | "Printerinstellingenrapport" | "Menu-instellingen"                   |
|                               |                              | "Rapporten"                           |
|                               | "Printerinstellingen"        | "Sysinstellingen"                     |
|                               |                              | "Veilige instellingen"                |
|                               |                              | "Kopie oorspr."                       |
|                               |                              | "Kopie-kleurbalans"                   |
|                               |                              | "Kopieerinstellingen"                 |
|                               |                              | "Oorspr.scaninst."                    |
|                               |                              | "Fax oorspr. Inst."                   |
|                               |                              | "Fax-instellingen"                    |
|                               | "Printeronderhoud"           | "Papierzwarting"                      |
|                               |                              | "BTR aanpassen"                       |
|                               |                              | "Fuser instellen"                     |
|                               |                              | "Automatische registratie-instelling" |
| "Kleurregistratie-instelling" |                              |                                       |
| "Ontwikkelreinig"             |                              |                                       |
| "Hoogte regelen"              |                              |                                       |
| "Standaard reset"             |                              |                                       |
|                               | "Geen Dell-toner"            |                                       |
|                               | "Klokinstellingen"           |                                       |
|                               | "Weblink-aanpassing"         |                                       |

|  |  |   |
|--|--|---|
| "Afdrukserversinstellingen"  | "Afdrukserverspoorten"                           | "Instellingenpagina afdrukservers"  |
|  |  | "Instellingenpagina e-mailwaarschuwing"   |
|  | "Afdrukserversinstellingen"                      | "Basisinformatie"   |
|  |  | "Poortinstellingen"   |
|  |  | "Draadloze LAN (alleen Dell 1355cnw Multifunction Color Printer)" <sup>*1</sup> |
|  |  | "TCP/IP"  |
|  |  | "E-mailwaarschuwing"  |
|  |  | "SNMP"  |
|  | "Overige functies"                               | "Scan-naar-PC"  |
|  |  | "Wachtwoord instellen"  |
|  |  | "Afdrukservers resetten"  |
| "Afdrukvolume"   |  | "Afdrukvolume"  |
| "Adresboek"  | "Fax/e-mail"                                     | "Adresboek - bovenste pagina"   |
|  |  | "Adresboek (Bevestigen / Wijzigen, Aanmaken)"                                   |
|  |  | "Adresboek (wissen)"  |
|  |  | "FAX-groep - bovenste pagina"   |
|  |  | "FAX-groep (Bevestigen / Wijzigen, Aanmaken)"                                   |
|  |  | "FAX-groep (wissen)"  |
|  |  | "E-mail groep - bovenste pagina"  |
|  |  | "E-mail groep (Bevestigen / Wijzigen, Aanmaken)"                                |
|  |  | "E-mail groep (wissen)"   |
|  |  | "Standaardinstellingen e-mail"  |
| "Server-adres"   | "Server-adres - bovenste pagina"                 |   |
|  | "Server-adres (Bevestigen / Wijzigen, Aanmaken)" |   |
|  | "Server-adres (wissen)"                          |   |
| "Lade-instellingen"  |  |   |
| <sup>*1</sup> Dit onderdeel is alleen beschikbaar wanneer de printer via een draadloos netwerk is aangesloten. |  |   |



## Printerstatus

Controleer met behulp van het menu **Printerstatus** de toestand van de verbruiksmaterialen, de apparatuur en de specificaties van de printer.

De volgende pagina's worden weergegeven in het menu **Printerstatus**.

### Printerstatus

Toepassing:

Controleren van de toestand van de verbruiksmaterialen en papierladen.

Waarden:

|                          |            |                  |   |
|--------------------------|------------|------------------|---|
| Cyaaan cartridge Niveau  |            |                  | Toont het percentage toner dat resteert in elk van de tonercassettes. Wanneer een cartridge leeg is, verschijnt er een bericht. De tekst <i>Bel of bestel</i> is een link naar de printerartikelenwebsite van Dell. |
| Magenta cartridge Niveau |            |                  |   |
| Gele cartridge Niveau    |            |                  |   |
| Zwarte cartridge Niveau  |            |                  |   |
| Papierladen              | Status     | OK               | Geeft aan dat er nog wel papier in de lade ligt, maar de hoeveelheid is niet bekend.  |
|                          |            | Papier aanvullen | Geeft aan dat er geen papier meer in de lade ligt.  |
|                          | Capaciteit |                  | Toont de maximale capaciteit van de papierlade.   |
|                          | Formaat    |                  | Toont het formaat van het papier in de lade.  |
| Output Tray              | Status     | OK               | Geeft aan dat de lade beschikbaar is.   |
|                          | Capaciteit |                  | Toont de maximale capaciteit van de afdruckenopvangbak.   |
| Voorkant                 | Status     | Gesloten         | Geeft aan dat het voorkant is gesloten.   |
|                          |            | Open             | Geeft aan dat het voorkant is geopend.  |
| Printersoort             |            |                  | Toont het type printer. Gewoonlijk wordt hier <b>Kleurlaser</b> vermeld.  |
| Afdruksnelheid           |            |                  | Toont de afdruksnelheid.  |

### Printergebeurtenissen

Toepassing:

Als er fouten optreden zoals *Papier is op* of *Achterklep is open*, worden de details voor alle waarschuwingen of foutmeldingen aangegeven op de pagina **Printergebeurtenissen**.

Waarden:

|         |   |
|---------|---|
| Locatie | Geeft de plaats aan waar de fout is opgetreden. |
| Details | Toont de details van de fout.                   |

### Informatie over de printer

Toepassing:

Voor de weergave van de systeem informatie van de printer. Deze pagina kan ook worden weergegeven door te klikken op **Printerinformatie** in het linkerkader.

Waarden:

|                        |  |
|------------------------|--|
| Dell servicetag-nummer | Toont het Dell servicetag-nummer.  |
| Asset-tagnummer        | Toont het asset-tagnummer van de printer.  |
| Serienummer printer    | Toont het serienummer van de printer.  |
| Geheugencapaciteit     | Toont de geheugencapaciteit.   |
| Processorsnelheid      | Toont de verwerkingssnelheid.  |
| Revisieniveaus printer | <b>Firmware-versie</b> Geeft de controller-versie weer.<br><b>Network Firmware-versie</b> Toont de NIC-versie. |

### Printertaken

Het menu **Printertaken** bevat informatie over de pagina's **Taaklijst** en **Voltooidetaken**. Deze pagina's tonen in detail de status van de protocollen of de afdruktaken.

#### Taaklijst

Toepassing:

Ter bevestiging van de afdruktaken die worden verwerkt. Klik op de knop **Vernieuwen** als u het scherm wilt bijwerken.

Waarden:

|                     |   |
|---------------------|---|
| ID                  | Toont de taak-ID.   |
| Taaknaam            | Toont de bestandsnaam van de taak die wordt afgedrukt.            |
| Eigenaar            | Toont de naam van de eigenaar van de taak.                        |
| Hostnaam            | Toont de naam van de hostcomputer.                                |
| Taakstatus          | Toont de status van de taak die wordt afgedrukt.                  |
| Taaksoort           | Toont het type taak.  |
| Host I/F            | Toont de status van de host-interface.                            |
| Tijd taak verzonden | Toont de datum waarop de afdraktaak naar de printer is verzonden. |

### Voltooiden taken

Toepassing:

Ter controle van de voltooiden taken. Tot maximaal de laatste 20 taken worden aangegeven. Klik op de knop **Vernieuwen** als u het scherm wilt bijwerken.

Waarden:

|                     |  |
|---------------------|--|
| ID                  | Toont de taak-ID.  |
| Taaknaam            | Toont de bestandsnaam van de taak.                                     |
| Eigenaar            | Toont de naam van de eigenaar van de taak.                             |
| Hostnaam            | Toont de naam van de hostcomputer.                                     |
| Uitvoerresultaat    | Toont de status van de taak.   |
| Taaksoort           | Toont het type taak.   |
| Indruknummer        | Toont het totaal aantal pagina's die door de afdraktaak zijn gebruikt. |
| Aantal vellen       | Toont het totaal aantal vellen die door de afdraktaak zijn gebruikt.   |
| Host I/F            | Toont de status van de host-interface.                                 |
| Tijd taak verzonden | Toont de datum waarop de afdraktaak naar de printer is verzonden.      |

## Printerinstellingen

Gebruik het menu **Printerinstellingen** als u het **printer-instellingenrapport** wilt weergeven en de printerinstellingen wilt configureren.

De volgende tabblad-pagina's worden aangegeven bovenin het kader rechts.

### Printerinstellingenrapport

Het tabblad **Printerinstellingenrapport** bevat ook de pagina's **Menu-instellingen** en **Rapporten**.

#### **Menu-instellingen**

Toepassing:

Voor de weergave van de huidige instellingen van de printer.

Waarden:

|                     |   |  |
|---------------------|---|--|
| Systeeminstellingen | <b>Timer energiebesparing – slaap</b>       | Toont hoelang het duurt voordat de printer naar de spaarstand - slaap gaat, na het afronden van een taak.  |
|                     | <b>Timer energiebesparing – Diepe slaap</b> | Bepaalt hoelang het duurt voordat de printer naar de spaarstand - diepe slaap gaat, nadat hij in spaarstand modus 1 is gegaan.   |
|                     | <b>Autom.herstel</b>                        | Toont de tijdsduur tot de printer automatisch de instellingen voor kopiëren, scannen of faxen op het operatorpaneel herstelt naar de fabriekwaarden, als er geen verdere wijzigingen worden aangebracht. |
|                     | <b>Toon bedieningspaneel</b>                | Toont het volume van de toon die klinkt als de invoer vanaf het operatorpaneel juist is. <b>Uit</b> duidt aan dat de toon is uitgeschakeld.  |
|                     | <b>Paneelwaarschuwingstoon</b>              | Toont het volume van de toon die klinkt als de invoer vanaf het operatorpaneel onjuist is. <b>Uit</b> duidt aan dat de toon is uitgeschakeld.  |
|                     | <b>Taak voltooid</b>                        | Toont het volume van de toon die klinkt als een opdracht is voltooid. <b>Uit</b> duidt aan dat de toon is uitgeschakeld.   |

|                             |                                       |   |
|-----------------------------|---------------------------------------|---|
|                             | <b>Waarschuwingstoon</b>              | Toont het volume van de toon die klinkt als een probleem optreedt. <b>Uit</b> duidt aan dat de toon is uitgeschakeld.                                 |
|                             | <b>Papier op toon</b>                 | Toont het volume van de toon die aangeeft dat er weinig papier in de printer zit. <b>Uit</b> duidt aan dat de toon is uitgeschakeld.                  |
|                             | <b>Toon Automatisch wissen</b>        | Toont het volume van de toon die klinkt 5 seconden voordat de printer Automatisch wissen uitvoert. <b>Uit</b> duidt aan dat de toon is uitgeschakeld. |
|                             | <b>Alle kleuren</b>                   | Toont het volume van de waarschuwingstonen. <b>Uit</b> duidt aan dat alle tonen zijn uitgeschakeld.   |
|                             | <b>Time-out van taak</b>              | Toont hoe lang de printer wacht op gegevens uit de computer.  |
|                             | <b>Paneeltaal</b>                     | Toont u de taal die op het bedieningspaneel wordt gebruikt.   |
|                             | <b>Auto logafdruk</b>                 | Toont of er na elke 20 opdrachten automatisch een geschiedenis moet worden afgedrukt.   |
|                             | <b>mm/inch</b>                        | Toont de meeteenheid van de numerieke waarde op het operatorpaneel.   |
| <b>Veilige instellingen</b> | <b>Paneelvergrendeling instelling</b> | Toont de optie om toegang tot het beheersmenu te beperken door een wachtwoord in te stellen.  |
|                             | <b>Vergrendeling kopiëren</b>         | Toont of het kopiëren moet worden ingeschakeld of een paswoord is vereist om hiervan gebruikt te maken.   |
|                             | <b>Vergrendeling scannen</b>          | Toont of het scannen moet worden ingeschakeld of een paswoord is vereist om hiervan gebruikt te maken.  |
|                             | <b>Vergrendeling faxen</b>            | Toont of het faxen moet worden ingeschakeld of een paswoord is vereist om hiervan gebruikt te maken.  |
|                             | <b>Afdrukken op basis van USB</b>     | Toont of het printen van USB moet worden ingeschakeld of een paswoord is vereist om hiervan gebruikt te maken.  |
|                             | <b>Veilig ontv.inst.</b>              | Toont of er een paswoord nodig is voor het afdrukken van ontvangen faxen.   |

|                            |                           |   |
|----------------------------|---------------------------|---|
| <b>Kopie oorspr.</b>       | <b>Kleur</b>              | Toont of kopieën in kleur of in zwart/wit gemaakt moeten worden.  |
|                            | <b>Verkl/Vergrot</b>      | Toont de standaardwaarde voor het verkleinen of vergroten van kopieën.  |
|                            | <b>Origineel type</b>     | Toont het standaard documenttype.   |
|                            | <b>Documentformaat</b>    | Toont het standaard documentformaat.  |
|                            | <b>Lichter/Donkerder</b>  | Dit toont het standaardniveau voor belichting voor een kopie.   |
|                            | <b>Scherpte</b>           | Toont de standaardwaarde voor de scherpte.  |
|                            | <b>Autom. belichting</b>  | Toont of de achtergrond van het origineel onderdrukt moet worden om de tekst op een kopie beter uit te laten komen. |
|                            | <b>Kopie-kleurbalans</b>  | <b>Kleurbalans (rood)</b>   |
| <b>Kleurbalans (groen)</b> |                           | Toont het kleurbalansniveau van groen.  |
| <b>Kleurbalans (blauw)</b> |                           | Toont het kleurbalansniveau van blauw.  |
| <b>Grijsbalans</b>         |                           | Toont het kleurbalansniveau van grijs.  |
| <b>Kopieerinstellingen</b> | <b>Meervoudig omhoog</b>  | Toont of de functie Meervoudig omhoog wordt ingeschakeld.   |
|                            | <b>Gesorteerd</b>         | Toont of een kopieertaak gesorteerd moet worden.  |
|                            | <b>Marge boven/onder</b>  | Toont de waarde van de boven- en ondermarges.   |
|                            | <b>Marge links/rechts</b> | Toont de waarde van de linker- en rechterkantlijn.  |
|                            | <b>Marge midden</b>       | Toont de waarde van de middenmarge.   |

|                          |                                  |   |
|--------------------------|----------------------------------|---|
| <b>Oorspr.scaninst</b>   | <b>Scan naar netwerk</b>         | Toont of gescande afbeeldingen opgeslagen moeten worden op een netwerkserver of op een computer.                                  |
|                          | <b>Bestandsformaat</b>           | Toont het bestandsformaat waarin het gescande beeld opgeslagen moet worden.   |
|                          | <b>Kleur</b>                     | Toont of gescand moet worden in kleur of in zwart/wit.  |
|                          | <b>Resolutie</b>                 | Toont de standaardresolutie bij het scannen.  |
|                          | <b>Documentformaat</b>           | Toont het standaard documentformaat.  |
|                          | <b>Lichter/Donkerder</b>         | Toont de standaardwaarde van de helderheid van een scan.  |
|                          | <b>Scherpte</b>                  | Toont de standaardwaarde voor de scherpte.  |
|                          | <b>Autom. belichting</b>         | Toont of de achtergrond van het origineel onderdrukt moet worden om de tekst op een gescande afbeelding beter uit te laten komen. |
|                          | <b>Marge boven/onder</b>         | Toont de waarde van de boven- en ondermarges.   |
|                          | <b>Marge links/rechts</b>        | Toont de waarde van de linker- en rechterkantlijn.  |
|                          | <b>Marge midden</b>              | Toont de waarde van de middenmarge.   |
|                          | <b>Beeldcompressie</b>           | Toont het niveau van beeldcompressie.   |
|                          | <b>Max.emailformaat</b>          | Toont de maximale grootte van een te versturen e-mail.  |
| <b>Fax oorspr. Inst.</b> | <b>Resolutie</b>                 | Toont de gebruikte resolutie voor het verzenden van faxen.  |
|                          | <b>Lichter/Donkerder</b>         | Toont de standaard helderheid voor het verzenden van faxen.   |
|                          | <b>Vertraagde start</b>          | Toont de starttijd van het verzenden van faxen.   |
| <b>Fax-instellingen</b>  | <b>Ontvangstfunctie</b>          | Toont de ontvangstfunctie voor faxen.   |
|                          | <b>Automatische faxontvangst</b> | Toont de interval waarmee de printer naar de stand faxontvangst gaat, na het binnenkomen van een gesprek.                         |

|  |   |
|--|---|
| <b>Automatische telefoonontvangst/fax</b>  | Toont de interval waarmee de printer naar de stand faxontvangst gaat, nadat de externe telefoon een gesprek ontvangt.   |
| <b>Automatische ontvangst antwoord/fax</b> | Toont de interval waarmee de printer naar de stand faxen ontvangen gaat, nadat de externe telefoonbeantwoorder een gesprek ontvangt.  |
| <b>Lijnmonitor</b>                         | Toont het volume van de lijnmonitor. Hiermee kunt u het transmissiesignaal via een interne luidspreker horen totdat er een verbinding gemaakt wordt.  |
| <b>Beltoon-sterkte</b>                     | Toont het volume van de beltoon. Dit geeft aan dat een binnenkomend gesprek een telefoongesprek is via de interne luidspreker, als de <b>Ontvangstmodus</b> is ingesteld op <b>Telefoon/fax</b> . |
| <b>Lijntype</b>                            | Geeft het lijntype aan.   |
| <b>Toon/puls</b>                           | Geeft het beltype aan.  |
| <b>Uitgst. herverz.</b>                    | Dit toont het interval tussen overdrachtspogingen.  |
| <b>Poging. nr.herh.</b>                    | Dit toont het aantal pogingen voor het opnieuw kiezen van het nummer.   |
| <b>Uitg. nr.herh.</b>                      | Toont de tijdsinterval tussen de pogingen om het nummer te herhalen.  |
| <b>"Junk-fax"-inst.</b>                    | Toont of faxen van ongewenste nummers geweigerd moeten worden.  |
| <b>Ontv.op afstand</b>                     | Toont of faxen ontvangen moeten worden door middel van een ontvangstcode op de externe telefoon.  |
| <b>Ontvangst elders toon</b>               | Toont de toon voor het starten van Ontvangst op afstand.  |
| <b>Faxkoptekst</b>                         | Toont of de informatie van de afzender in de koptekst van een fax afgedrukt moet worden.  |
| <b>Naam faxkoptekst</b>                    | Toont de naam van de afzender die boven aan de fax wordt afgedrukt.   |
| <b>Faxnummer</b>                           | Toont het nummer van de afzender dat boven aan de fax wordt afgedrukt.  |
| <b>Faxvoorpagina</b>                       | Toont of er een schutblad bevestigd moet worden aan faxen.  |



|                       |                        |   |
|-----------------------|------------------------|---|
|                       | <b>DRPD-patroon</b>    | Toont de instelling voor DRPD (unieke beltonen).  |
|                       | <b>Fax doorsturen</b>  | Toont of binnenkomende faxen naar een bepaalde bestemming doorgestuurd moeten worden.   |
|                       | <b>Faxdoorstuummer</b> | Toont het faxnummer van de bestemming waarnaar binnenkomende faxen doorgestuurd moeten worden.  |
|                       | <b>Voorkiezen</b>      | Toont of er een voorkiesnummer gedraaid moet worden.  |
|                       | <b>Voorkiesnummer</b>  | Toont een voorkiesnummer. Dit nummer wordt gedraaid voordat eventuele automatische nummers worden gedraaid.                             |
|                       | <b>Wis formaat</b>     | Toont of tekst of afbeeldingen onderaan een faxpagina gewist mogen worden, als de gehele pagina niet op het papier past.                |
|                       | <b>ECM</b>             | Toont of de ECM (Error Correction Mode - foutcorrectiemodus) ingeschakeld moet worden.  |
|                       | <b>Modemsnelheid</b>   | Toont de modemsnelheid.   |
|                       | <b>Fax-activiteit</b>  | Toont of er na elke 50 binnenkomende en uitgaande faxberichten een automatisch activiteitenrapport moet worden afgedrukt.               |
|                       | <b>Fax-verzending</b>  | Toont of er na elk faxbericht of uitsluitend na een foutmelding een transmissierapport moet worden afgedrukt.                           |
|                       | <b>Fax-rondzending</b> | Toont of er na elk faxbericht aan meerdere bestemmingen of uitsluitend na een foutmelding een transmissierapport moet worden afgedrukt. |
|                       | <b>Faxprotocol</b>     | Toont of er na elk faxbericht of uitsluitend na een foutmelding een protocol-monitorrapport moet worden afgedrukt.                      |
|                       | <b>Land</b>            | Toont het land waar de printer gebruikt wordt.  |
| <b>Papierzwarting</b> | <b>Normaal</b>         | Toont de papierzwarting van normaal papier.   |
|                       | <b>Label</b>           | Toont de papierzwarting van etiketten.  |

|  |   |  |
|--|---|--|
| <b>BTR aanpassen</b>                       | <b>Normaal</b>  | Toont de spanningsinstelling van de overdraagrol voor normaal papier     |
|  | <b>Normaal dik</b>  | Toont de spanningsinstelling van de overdraagrol voor dik normaal papier |
|  | <b>Voorbladen</b>   | Toont de spanningsinstelling van de overdraagrol voor voorbladenpapier.  |
|  | <b>Label</b>  | Toont de spanningsinstelling van de overdraagrol voor etiketten.         |
|  | <b>Gecoat</b>   | Toont de spanningsinstelling van de overdraagrol voor gecoat papier.     |
|  | <b>Gerecycled</b>   | Toont de spanningsinstelling van de overdraagrol voor gerecycled papier  |
|  | <b>Envelop</b>  | Toont de spanningsinstelling van de overdraagrol voor enveloppen.        |
| <b>Fuser instellen</b>                     | <b>Normaal</b>  | Toont de temperatuurstelling van de fuser voor normaal papier.           |
|  | <b>Normaal dik</b>  | Toont de temperatuurstelling van de fuser voor dik normaal papier.       |
|  | <b>Voorbladen</b>   | Toont de temperatuurstelling van de fuser voor omslagpapier.             |
|  | <b>Label</b>  | Toont de temperatuurstelling van de fuser voor etiketten.                |
|  | <b>Gecoat</b>   | Toont de temperatuurstelling van de fuser voor gecoat papier.            |
|  | <b>Gerecycled</b>   | Toont de temperatuurstelling van de fuser voor gerecycled papier.        |
|  | <b>Envelop</b>  | Toont de temperatuurstelling van de fuser voor enveloppen.               |
| <b>Automatische registratie-instelling</b> | Toont of de aanpassing van de kleurregistratie automatisch wordt aangepast. |  |
| <b>Hoogte instellen</b>                    | Toont de hoogte van de locatie waar de printer is geïnstalleerd.            |  |
| <b>Geen Dell-toner</b>                     | Toont of er tonercartridges van een andere fabrikant gebruikt worden.       |  |

|                        |                              |   |
|------------------------|------------------------------|---|
| Klokinstellinge<br>n   | Datumformaat                 | Toont de standaarddatumnotatie.   |
|                        | Tijdformaat                  | Dit toont het standaard tijdformaat; <b>24u</b> of <b>12u</b> .   |
|                        | Tijdzone                     | Toont de standaardtijdzone.   |
|                        | Kies datum                   | Toont de datuminstelling.   |
|                        | Kies tijd                    | Toont de tijdstelling.  |
| Weblink-<br>aanpassing | Nabestel URL selecteren      | Toont een koppeling voor het bestellen van verbruiksmaterialen, die geopend kan worden via <b>Bestel supplies op</b> :  |
|                        | Standaard                    | Toont het standaard webadres ( <a href="http://accessories.us.dell.com/sna">http://accessories.us.dell.com/sna</a> ) dat kan worden gekoppeld aan <b>Bestel supplies op</b> : in het linkerkader. |
|                        | Premier                      | Toont het belangrijkste webadres ( <a href="http://premier.dell.com">http://premier.dell.com</a> ) dat kan worden gekoppeld aan <b>Bestel supplies op</b> : in het linkerkader.                   |
| Lade-<br>instellingen  | Papiersoort lade 1           | Toont de papiersoortinstelling van de MPF.  |
|                        | Papierformaat lade 1         | Toont de papierformaatinstelling van de MPF.  |
|                        | Lade 1 Aangepast formaat - Y | Toont de lengte van papier met aangepast formaat dat in de MPF is gelegd.   |
|                        | Lade 1 Aangepast formaat - X | Toont de breedte van papier met aangepast formaat dat in de MPF is gelegd.  |
|                        | Pop-up weergeven             | Dit toont een pop-upbericht waarin wordt gevraagd om de <b>Papiersoort</b> en het <b>Papierformaat</b> in te stellen wanneer er papier in de MPF wordt gelegd.                                    |

### **Rapporten**

Toepassing:

Voor het afdrukken van instellingen en geschiedenisinformatie van de printer

Waarden:

|                     |  |
|---------------------|--|
| Systeeminstellingen | Klik op de knop <b>Start</b> als u de pagina met systeeminstellingen wilt afdrukken. |
| Paneelinstellingen  | Klik op de knop <b>Start</b> als u de pagina met paneelinstellingen wilt afdrukken.  |
| Taakgeschiedenis    | Klik op de knop <b>Start</b> als u het rapport taakgeschiedenis wilt afdrukken.      |
| Foutengeschied      | Klik op de knop <b>Start</b> als u het foutengeschiedenisrapport wilt afdrukken.     |
| Adresboek           | Klik op de knop <b>Start</b> als u het rapport Adresboek wilt afdrukken.             |
| Demopagina          | Klik op de knop <b>Start</b> als u de demopagina wilt afdrukken.                     |

## Printerinstellingen

De Printerinstellingen tab bevat de pagina's Systeeminstellingen, Beveiligingsinstellingen, standaard kopieerinstellingen, Kleurbalans kopiëren, Kopieerinstellingen, standaard scaninstellingen, standaard faxinstellingen en Faxinstellingen.

### **Sysinstellingen**

Toepassing:

Het configureren van de basisinstellingen van de printer.

Waarden:

|   |  |
|---|--|
| Energiebesparing – slaapstand* <sup>1</sup> | Bepaalt hoelang het duurt voordat de printer naar de spaarstand modus 1 gaat, na het afronden van een taak.  |
| Timer energiebesparing – Diepe slaap        | Bepaalt hoelang het duurt voordat de printer naar de spaarstand modus 2 gaat, na het afronden van een taak.  |
| Autom.herstel                               | Geeft de tijdsduur aan tot de printer automatisch de instellingen voor kopiëren, scannen of faxen op het operatorpaneel herstelt naar de fabriekwaarden, als er geen verdere wijzigingen worden aangebracht. |
| Toon  | Stelt het volume van de toon in die klinkt als de invoer vanaf het bedieningspaneel juist is, of schakelt de toon uit.   |

|                                |  |
|--------------------------------|--|
| <b>Paneelwaarschuwingstoon</b> | Stelt het volume van de toon in die klinkt als de invoer vanaf het operatorpaneel onjuist is, of schakelt de toon uit.         |
| <b>Taak voltooid</b>           | Stelt het volume van de toon in die klinkt als een opdracht gereed is, of schakelt de toon uit.                                |
| <b>Waarschuwingstoon</b>       | Stelt het volume van de toon in die klinkt als een probleem optreedt, of schakelt de toon uit.                                 |
| <b>Papier op toon</b>          | Stelt het volume van de toon in die klinkt als het papier in de printer op is, of schakelt de toon uit.                        |
| <b>Toon Automatisch wissen</b> | Stelt het volume in van de toon die klinkt 5 seconden voordat de printer Automatisch wissen uitvoert, of schakelt de toon uit. |
| <b>Alle kleuren</b>            | Stelt het volume van alle waarschuwingstonen in, of schakelt alle tonen uit.   |
| <b>Time-out van taak</b>       | Bepaalt hoelang de printer wacht op gegevens uit de computer. De taak wordt geannuleerd als deze tijd is verstreken.           |
| <b>Paneeltaal</b>              | Wordt gebruikt om de taal van het operatorpaneel in te stellen.  |
| <b>Auto logafdruk</b>          | Bepaalt of na elke 20 opdrachten een taakgeschiedenis moet worden afgedrukt.   |
| <b>mm/inch<sup>*2</sup></b>    | Bepaalt de maateenheid die wordt aangegeven achter de numerieke waarde op het operatorpaneel.                                  |

\*1 Kies 5 bij **Spaarstand - Slaap** als u de printer vijf minuten na de laatste taak wilt laten overschakelen naar de spaarstand. Dit bespaart energie, maar het opwarmen van de printer zal iets langer duren. Voer 5 in als uw printer een elektrisch circuit deelt met de kantoor- of kamerverlichting en u merkt dat de lichten knipperen. Selecteer een hoge waarde als uw printer voortdurend in gebruik is. In de meeste gevallen zal de printer dan steeds klaar zijn voor gebruik, met een minimale opwarmtijd. Kies een waarde tussen 5 en 30 minuten voor de stroomspaar-timerstand als u een middenweg zoekt tussen energiebesparing en een vlotte opwarmtijd. De printer keert automatisch uit de energiebesparingsstand terug naar de stand Standby wanneer er gegevens worden ontvangen van de computer. U kunt de printer ook zelf in stand-by zetten, met een druk op een willekeurige knop op het operatorpaneel.

\*2 Bepaalt de standaardwaarde voor **mm/inch**, afhankelijk de landspecifieke standaardinstelling af-fabriek.

## ***Veilige instellingen***

### **Paneelvergrendeling**

Toepassing:

Instellen van de toegangsbeperking tot het Beheermenu met een wachtwoord en instellen of wijzigen van het wachtwoord.

 **OPMERKING:** In dit menu kunt u een wachtwoord instellen voor het beveiligen van het operatorpaneel. Als u het wachtwoord voor de **Dell Printer Configuration Web Tool** wilt wijzigen, klikt u op **Wachtwoord instellen** in het linkerkader en stelt u het wachtwoord in.

Waarden:

---

|                       |  |
|-----------------------|--|
| Paneelvergrendeling   | Beperkt de toegang tot het Beheermenu met een paswoord.  |
| Nieuw wachtwoord      | Stelt het wachtwoord in voor toegang tot het Beheermenu. |
| Wachtwoord bevestigen | Voer het nieuwe wachtwoord ter bevestiging nogmaals in.  |

---

Functie ingeschakeld

Toepassing:

Om de functies te kunnen beveiligen met een paswoord en de gebruiker het paswoord te laten wijzigen.

 **OPMERKING:** Dit menu stelt het wachtwoord in of wijzigt het voor de functies kopiëren, scannen, faxen en afdrukken via USB. Als u het wachtwoord voor de **Dell Printer Configuration Web Tool** wilt wijzigen, klikt u op **Wachtwoord instellen** in het linkerkader en stelt u het wachtwoord in.

Waarden:

---

|                            |   |
|----------------------------|---|
| Vergrendeling kopiëren     | Maakt het u mogelijk om de kopieerfunctie te vergrendelen met een wachtwoord.           |
| Vergrendeling scannen      | Maakt het u mogelijk om de scanfunctie te vergrendelen met een wachtwoord.              |
| Vergrendeling faxen        | Maakt het u mogelijk om de faxfunctie te vergrendelen met een wachtwoord.               |
| Afdrukken op basis van USB | Maakt het u mogelijk om de USB-afdrukfunctie te vergrendelen met een wachtwoord.        |
| Nieuw wachtwoord           | Stelt het wachtwoord in voor de functies kopiëren, scannen, faxen en afdrukken via USB. |

---

---

|                              |   |
|------------------------------|---|
| <b>Wachtwoord bevestigen</b> | Voer het nieuwe wachtwoord ter bevestiging nogmaals in. |
|------------------------------|---|

---

### Veilige ontvangst

#### Toepassing:

Maakt het u mogelijk om de inkomende faxfunctie te vergrendelen met een wachtwoord. Als de functie Veilige ontvangst is ingeschakeld, slaat de printer binnenkomende faxen op en drukt deze pas af als het juiste wachtwoord is ingevoerd via het operatorpaneel.



**OPMERKING:** Dit menu stelt een paswoord in om het afdrucken van ontvangen faxen te vergrendelen. Als u het wachtwoord voor de **Dell Printer Configuration Web Tool** wilt wijzigen, klikt u op **Wachtwoord instellen** in het linkerkader en stelt u het wachtwoord in.

#### Waarden:

---

|                              |   |
|------------------------------|---|
| <b>Veilig ontv.inst.</b>     | Maakt het u mogelijk om de inkomende faxfunctie te vergrendelen met een wachtwoord. |
| <b>Nieuw wachtwoord</b>      | Stelt het wachtwoord in dat nodig is voor het afdrucken van inkomende faxen.        |
| <b>Wachtwoord bevestigen</b> | Voer het nieuwe wachtwoord ter bevestiging nogmaals in.                             |

---

### ***Kopie oorspr.***

#### Toepassing:

Aanmaken van uw eigen standaard kopieerinstellingen.

#### Waarden:

---

|                                |  |
|--------------------------------|--|
| <b>Kleur</b>                   | Voor het kiezen van de modus voor kleur of zwart-wit kopiëren:   |
| <b>Verkl/Vergrot</b>           | Stelt de standaardwaarde voor het verkleinen of vergroten van kopieën in.  |
| <b>Verkl/Vergrot aangepast</b> | Stelt een standaard verkl/vergr ratio in binnen een bereik van 25% tot 400%, als <b>verkl/vergr</b> is ingesteld op <b>Aangepast</b> . |
| <b>Origineel type</b>          | Voor het kiezen van de afdrukkwaliteit.  |

---

|                   |  |
|-------------------|--|
| Documentformaat   | Instelling van het standaard documentformaat.  |
| Lichter/Donkerder | Stelt de standaard helderheid van een kopie in.  |
| Scherpte          | Stelt de standaard scherpte in.  |
| Autom. belichting | Stelt in of de achtergrond van het origineel onderdrukt moet worden om de tekst op een kopie beter uit te laten komen. |

### ***Kopie-kleurbalans***

Toepassing:

Instellen van de standaard kleurbalans van een kopie.

Waarden:

|                     |   |
|---------------------|---|
| Kleurbalans (rood)  | Stelt het kleurbalansniveau van rood in.  |
| Kleurbalans (groen) | Stelt het kleurbalansniveau van groen in. |
| Kleurbalans (blauw) | Stelt het kleurbalansniveau van blauw in. |
| Grijsbalans         | Stelt het kleurbalansniveau van grijs in. |

### ***Kopieerinstellingen***

Toepassing:

Configureren van de kopieerinstellingen.



**OPMERKING:** De waarden die zijn gemarkeerd met een asterisk (\*) zijn de oorspronkelijke menu-instellingen af-fabriek.

Waarden:

|                   |           |  |
|-------------------|-----------|--|
| Meervoudig omhoog | Uit*      | Voert geen afdrukken meervoudig omhoog uit.  |
|                   | Autom.    | Verkleint de originele pagina's automatisch zodat deze op één vel papier passen.                   |
|                   | ID-kopie  | Drukt de originele pagina's af op één van papier met de originele grootte.                         |
|                   | Handmatig | Drukt de originele pagina's af op één vel papier in het formaat dat is opgegeven in Verkl/Vergrot. |
| Gesorteerd        |           | Stelt in of een kopieertaak gesorteerd moet worden.  |



|                    |   |
|--------------------|---|
| Marge boven/onder  | Stelt de waarde van de boven- en ondermarges in, met een spreiding van 0 mm (0,0 inch) tot 50 mm (2,0 inch).    |
| Marge links/rechts | Stelt de waarde van de linker- en rechtermarges in, met een spreiding van 0 mm (0,0 inch) tot 50 mm (2,0 inch). |
| Marge midden       | Stelt de waarde van de middenmarge in, met een spreiding van 0 mm (0,0 inch) tot 50 mm (2,0 inch).              |

### ***Oorspr.scaninst.***

Toepassing:

Aanmaken van uw eigen standaard scaninstellingen.



**OPMERKING:** De waarden die zijn gemarkeerd met een asterisk (\*) zijn de oorspronkelijke menu-instellingen af-fabriek.

Waarden:

|                    |  |  |
|--------------------|--|--|
| Scan naar netwerk  | Computer (netwerk)*  | Slaat het gescande beeld op een computer op via het Server Message Block (SMB) protocol. |
|                    | Server (FTP)   | Slaat het gescande beeld op een server op via het FTP protocol.                          |
| Bestandsformaat    | Stelt het bestandsformaat in waarin het gescande beeld opgeslagen moet worden.   |  |
| Kleur              | Stelt in of er gescand moet worden in kleur of in zwart/wit.   |  |
| Resolutie          | Stelt de standaardresolutie bij het scannen in.  |  |
| Documentformaat    | Instelling van het standaard documentformaat.  |  |
| Lichter/Donkerder  | Stelt de standaard helderheid van een scan in.   |  |
| Scherpte           | Stelt de standaard scherpte in.  |  |
| Autom. belichting  | Stelt in of de achtergrond van het origineel onderdrukt moet worden om de tekst op een gescande afbeelding beter uit te laten komen. |  |
| Marge boven/onder  | Stelt de waarde van de boven- en ondermarges in, met een spreiding van 0 mm (0,0 inch) tot 50 mm (2,0 inch).                         |  |
| Marge links/rechts | Stelt de waarde van de linker- en rechtermarges in, met een spreiding van 0 mm (0,0 inch) tot 50 mm (2,0 inch).                      |  |

|                         |   |
|-------------------------|---|
| <b>Marge midden</b>     | Stelt de waarde van de middenmarge in, met een spreiding van 0 mm (0,0 inch) tot 50 mm (2,0 inch).                              |
| <b>Beeldcompressie</b>  | Stelt het niveau van beeldcompressie in.  |
| <b>Max.emailformaat</b> | Stelt de maximale grootte van een te versturen e-mail in, van 50 Kbytes tot 16384 Kbytes. De standaardwaarde is 2048 kilobytes. |

### ***Fax oorspr. Inst.***

Toepassing:

Aanmaken van uw eigen standaard faxinstellingen.



**OPMERKING:** De waarden die zijn gemarkeerd met een asterisk (\*) zijn de oorspronkelijke menu-instellingen af-fabriek.

Waarden:

|                          |  |   |
|--------------------------|--|---|
| <b>Resolutie</b>         | <b>Standaard*</b>  | Geschikt voor documenten met tekens van normale grootte.  |
|                          | <b>Fijn</b>  | Geschikt voor documenten met kleine tekens of dunne lijnen, of documenten die zijn afgedrukt met een dot-matrixprinter.   |
|                          | <b>Superfijn</b>   | Geschikt voor documenten die bijzonder kleine details bevatten. De superfijne modus is alleen beschikbaar als de machine aan de andere kant van de lijn ook superfijne resolutie ondersteunt. |
|                          | <b>Ultrafijn</b>   | Geschikt voor documenten die foto's bevatten.   |
| <b>Lichter/Donkerder</b> | Stelt de standaard helderheid in voor het verzenden van faxen. |   |
| <b>Vertraagde start</b>  | Stelt de begintijd in waarop een fax verzonden moet worden.    |   |

### ***Fax-instellingen***

Toepassing:

Het configureren van de basisinstellingen van de fax.



**OPMERKING:** De waarden die zijn gemarkeerd met een asterisk (\*) zijn de oorspronkelijke menu-instellingen af-fabriek.

Waarden:

|  |   |
|--|---|
| <b>Ontvangstfunctie Telefoon</b>           | Automatische ontvangst van faxen is uitgeschakeld. U kunt een fax ontvangen door de externe ontvangstcode van de externe telefoon in te voeren nadat u de handset van de telefoon hebt opgepakt en vervolgens te drukken op .▶  |
| <b>Fax*</b>                                | Automatische ontvangst van faxen.   |
| <b>Telefoon/fax</b>                        | Als de printer een binnenkomende fax ontvangt, gaat de externe telefoon zo vaak over als ingesteld is in <b>Automatische fax-/telefoonontvangst</b> . De printer ontvangt de fax vervolgens automatisch. Als het binnenkomende gesprek geen fax is, geeft de printer met de interne luidspreker aan dat het een telefoongesprek betreft.  |
| <b>Antwoordapparaat/fax</b>                | De printer kan de telefoonlijn delen met een antwoordapparaat. In deze stand controleert de printer het signaal en onderschept het de lijn als er een faxtonen klinken. Als de telefooncommunicatie in uw land gebruik maakt van seriële transmissie (zoals in Duitsland, Zweden, Denemarken, Oostenrijk, België, Italië, Frankrijk en Zwitserland), wordt deze functie niet ondersteund. |
| <b>DRPD</b>                                | Voordat u gebruik kunt maken van de optie Distinctive Ring Pattern Detection (DRPD), moet door de telefoonmaatschappij een unieke beltoon geïnstalleerd worden. Als de telefoon een afzonderlijk faxnummer met een unieke beltoon heeft geleverd, moet de fax zo ingesteld worden dat gecontroleerd wordt op die specifieke beltoon.  |
| <b>Automatische faxontvangst</b>           | Stel het interval in waarop de printer na het ontvangen van een inkomende oproep op de faxontvangstfunctie overgaat.  |
| <b>Automatische telefoonontvangst/fax</b>  | Stelt de interval in waarmee de printer naar de stand faxontvangst gaat, nadat de externe telefoon een gesprek ontvangt.  |
| <b>Automatische ontvangst antwoord/fax</b> | Stelt de interval in waarmee de printer naar de stand faxontvangst gaat, nadat het externe antwoordapparaat een gesprek ontvangt.   |

|                              |   |
|------------------------------|---|
| <b>Lijnmonitor</b>           | Stelt het volume van de lijnmonitor in. Hiermee kunt u het transmissiesignaal via een interne luidspreker horen totdat er een verbinding gemaakt wordt.   |
| <b>Beltoon-sterkte</b>       | Stelt het volume van de beltoon in. Dit geeft aan dat een inkomende oproep een telefoongesprek is, via de interne speaker wanneer <b>Ontvangstfunctie</b> is ingesteld op <b>Telefoon/fax</b> . |
| <b>Lijntype</b>              | Stelt het lijntype in.  |
| <b>Toon/puls</b>             | Stelt het beltype in.   |
| <b>Uitgst. herverz.</b>      | Geeft het interval tussen overdrachtpogingen aan.   |
| <b>Poging. nr.herh.</b>      | Stelt het aantal pogingen in om het nummer te herhalen als de lijn bezet is. Als de waarde 0 ingevoerd wordt, zal de printer het nummer niet herhalen.  |
| <b>Uitg. nr.herh.</b>        | Stelt het interval tussen overdrachtpogingen in.  |
| <b>"Junk-fax"-inst.</b>      | Stelt in of faxen die zijn verzonden van ongewenste nummers moeten worden geweigerd door alleen faxen te accepteren van de nummers die in het Telefoonboek zijn opgenomen.                      |
| <b>Ontv.op afstand</b>       | Stelt in of faxen ontvangen moeten worden door middel van een ontvangstcode op de externe telefoon.   |
| <b>Ontvangst elders toon</b> | Om de code in twee cijfers te bepalen om <b>Op afstand ontvangen</b> te starten.  |
| <b>Faxkoptekst</b>           | Stelt in of de informatie van de afzender in de koptekst van een fax afgedrukt moet worden.   |
| <b>Naam faxkoptekst</b>      | Stelt de naam van de afzender in die boven aan de fax wordt afgedrukt. U kunt maximaal 30 alfanumerieke tekens invoeren.  |
| <b>Faxnummer</b>             | Instelling van het faxnummer van de printer die in de faxkoptekst van faxen wordt afgedrukt.  |
| <b>Faxvoorpagina</b>         | Stelt in of er een schutblad bevestigd moet worden aan faxen.   |
| <b>DRPD-patroon</b>          | Bepalen van de DRPD instelling van <b>Patroon 1</b> tot <b>Patroon 7</b> . DRPD is een dienst die geleverd wordt door bepaalde telefoonmaatschappijen.  |
| <b>Fax doorsturen</b>        | Stelt in of binnenkomende faxen naar een bepaalde bestemming doorgestuurd moeten worden.  |
| <b>Faxdoorstuurnummer</b>    | Stelt het faxnummer in van de bestemming waar de inkomende faxen naar moeten worden doorgestuurd.   |
| <b>Voorkiezen</b>            | Stelt in of er een voorkiesnummer gedraaid moet worden.   |

|                        |  |
|------------------------|--|
| <b>Voorkiesnummer</b>  | Stelt een voorkiesnummer in van maximaal vijf cijfers. Dit nummer wordt gedraaid voordat eventuele automatische nummers worden gedraaid. Dit is nuttig voor toegang tot de PABX-telefooncentrale.  |
| <b>Wis formaat</b>     | Stelt in of tekst of afbeeldingen onderaan een faxpagina gewist mogen worden, als de gehele pagina niet op het papier past. Keuze van <b>Auto-reductie</b> verkleint de faxpagina automatisch zodat deze op het uitvoerpapier past. Afbeeldingen of tekst aan de onderkant van de pagina worden niet gewist. |
| <b>ECM</b>             | Stelt in of ECM moet worden ingeschakeld. Voor het gebruik van ECM moeten de machines aan de andere kant van de lijn ook ECM ondersteunen.   |
| <b>Modemsnelheid</b>   | Geeft de snelheid van de faxmodem aan wanneer er fouten optreden bij het verzenden of ontvangen van een fax.   |
| <b>Fax-activiteit</b>  | Stelt in of er na elke 50 binnenkomende en uitgaande faxberichten een automatisch activiteitenrapport moet worden afgedrukt.   |
| <b>Fax-verzending</b>  | Stelt in of er na elk faxbericht of uitsluitend na een foutmelding een transmissierapport moet worden afgedrukt.   |
| <b>Fax-rondzending</b> | Stelt in of er na elk faxbericht aan meerdere bestemmingen of uitsluitend na een foutmelding een transmissierapport moet worden afgedrukt.   |
| <b>Faxprotocol</b>     | Stelt in of er na elk faxbericht of uitsluitend na een foutmelding een protocol-monitorrapport moet worden afgedrukt.  |
| <b>Land</b>            | Stelt het land in waar de printer gebruikt wordt.  |

## **Printeronderhoud**

Het tabblad **Printeronderhoud** bevat pagina's voor de **Papierzwarting**, **BTR** aanpassen, **Fuser** instellen, **Automatische registratie-instelling**, **Instellingen** kleurregistratie, **Ontwikkelaar reinigen**, **Standaardwaarden herstellen**, **Hoogteligging** bijstellen, **Geen Dell-toner**, **Klokinstellingen** en **Weblink-aanpassing**.

### ***Papierzwarting***

Toepassing:

De papierzwarting opgeven.

Waarden:

|         |  |
|---------|--|
| Normaal | Stelt de papierzwarting in van normaal papier. |
| Label   | Stelt de papierzwarting in van labels.         |

### ***BTR aanpassen***

Toepassing:

Het opgeven van de optimale spanningsinstellingen voor afdrucken voor de overdraagrol (BTR). Als u de spanning wilt verlagen, stelt u negatieve waarden in. Om te verhogen positieve waarden instellen.

De standaardinstellingen geven mogelijk niet het beste resultaat op alle papiertypen. Als u donkere vlekken ziet op de afdrucken, probeert u het met een hogere spanning. Als u witte vlekken ziet op de afdrucken, probeert u het met een lagere spanning.



**OPMERKING:** De afdrukkwaliteit verandert naargelang de instellingen van dit onderdeel.

Waarden:

|             |   |
|-------------|---|
| Normaal     | Stelt de aangegeven spanningsinstellingen in voor de overdraagrol voor normaal papier in het bereik van -3 tot 3.     |
| Normaal dik | Stelt de aangegeven spanningsinstellingen in voor de overdraagrol voor dik normaal papier in het bereik van -3 tot 3. |
| Voorbladen  | Stelt de aangegeven spanningsinstellingen in voor de overdraagrol voor omslagpapier in het bereik van -3 tot 3.       |
| Label       | Stelt de aangegeven spanningsinstellingen in voor de overdraagrol voor etiketten in het bereik van -3 tot 3.          |
| Gecoat      | Stelt de referentiespanningsinstellingen in voor de overdraagrol voor gecoat papier in het bereik van -3 tot 3.       |
| Gerecycled  | Stelt de referentiespanningsinstellingen in voor de overdraagrol voor gerecycleerd papier in het bereik van -3 tot 3. |
| Envelop     | Stelt de aangegeven spanningsinstellingen in voor de overdraagrol voor enveloppen in het bereik van -3 tot 3.         |

### ***Fuser instellen***

Toepassing:

Voor opgave van de optimale temperatuursinstellingen voor afdrukken voor de fuser. Als u de temperatuur wilt verlagen, stelt u negatieve waarden in. Om te verhogen positieve waarden instellen.

De standaardinstellingen geven mogelijk niet het beste resultaat op alle papiertypen. Als het bedrukte papier is omgekruld, probeert u het met een lagere temperatuur. Als de toner niet goed aan het papier hecht, probeert u een hogere temperatuur.



**OPMERKING:** De afdrukkwaliteit verandert naargelang de instellingen van dit onderdeel.

Waarden:

|             |   |
|-------------|---|
| Normaal     | Stelt de temperatuur voor de fuser in voor normaal papier in het bereik van -3 tot 3.         |
| Normaal dik | Stelt de temperatuur voor de fuser in voor dik normaal papier in het bereik van -3 tot 3.     |
| Voorbladen  | Stelt de temperatuur voor de fuser in voor omslagpapier in het bereik van -3 tot 3.           |
| Label       | Stelt de temperatuurinstellingen voor de fuser in voor labels in het bereik van -3 tot 3.     |
| Gecoat      | Stelt de temperatuur voor de fuser in voor gecoat papier in het bereik van -3 tot 3.          |
| Gerecycled  | Stelt de temperatuur voor de fuser in voor gerecycled papier in het bereik van -3 tot 3.      |
| Envelop     | Stelt de temperatuurinstellingen voor de fuser in voor enveloppen in het bereik van -3 tot 3. |

### ***Automatische registratie-instelling***

Toepassing:

Bepaalt of de kleurregistratie automatisch wordt aangepast.

### ***Kleurregistratie-instelling***

Toepassing:

Stelt de automatische kleurregistratie in.

De aanpassing van de kleurregistratie dient te gebeuren bij de eerste instelling van de printer of wanneer de printer naar een andere plaats wordt gebracht.



**OPMERKING:** De functie **Bijstellen kleurregistratie** kan worden geconfigureerd als **Automatische registratie-bijstelling** op **Uit** staat.

### ***Ontwikk reinig***

Toepassing:

Om de ontwikkelaarmotor te roteren en de toner om te roeren in de tonercassette, om een tonercassette op te maken wanneer u die moet vervangen voordat hij leeg is, of om toner in een nieuwe tonercassette te roeren.

Waarden:

|                          |   |
|--------------------------|---|
| Ontwikkelaar reinigen    | Klik op <b>Starten</b> om de toner te roeren in de tonercassette.           |
| Vernieuwen gele toner    | Klik op <b>Starten</b> om de toner te reinigen in de gele tonercassette.    |
| Vernieuwen magenta toner | Klik op <b>Starten</b> om de toner te reinigen in de magenta tonercassette. |
| Vernieuwen cyaan toner   | Klik op <b>Starten</b> om de toner te reinigen in de cyaan tonercassette.   |
| Vernieuwen zwarte toner  | Klik op <b>Starten</b> om de toner te reinigen in de zwarte tonercassette.  |

### ***Hoogte regelen***

Toepassing:

Het opgeven van de hoogte van de locatie waar de printer is geplaatst. Het ontladingsverschijnsel voor het opladen van de fotogeleider verschilt bij verschillende waarden van de barometerdruk. Aanpassingen worden uitgevoerd door het opgeven van de hoogte van de locatie waar de printer wordt gebruikt.



**OPMERKING:** Een onjuiste hoogte-instelling kan leiden tot een afnemende afdrukkwaliteit, onjuiste tonerinformatie.

Waarden:



---

|             |   |
|-------------|---|
| 0 meter*    | Specificeert de hoogte van de locatie waar de printer is geplaatst. |
| 1000 meters |   |
| 2000 meters |   |
| 3000 meters |   |

---

### ***Standaard reset***

#### **Toepassing:**

Initialiseren van het NV geheugen (niet vluchtige geheugen) voor systeemparameters, adresboekgegevens voor fax of adresboekgegevens voor e-mail. Wanneer u deze functie hebt uitgevoerd en de printer opnieuw hebt gestart, zijn de menuparameters of gegevens terug op hun oorspronkelijke waarden.

#### **Waarden:**

---

|  |   |
|--|---|
| <b>Terugstellen en printer herstarten.</b> | Klik op <b>Start</b> als u de systeemparameters wilt initialiseren. |
|--|---|

---

|  |   |
|--|---|
| <b>Standaardwaard en herstellen van de gebruiker (fax)sectie</b> | Klik op de knop <b>Start</b> om de registraties van faxnummers in het adresboek te initialiseren. |
|--|---|

---

|   |  |
|---|--|
| <b>Standaardwaard en herstellen van de gebruiker (scan)sectie</b> | Klik op de knop <b>Start</b> om de registraties van server- en e-mailadressen in het adresboek te initialiseren. |
|---|--|

---

### ***Geen Dell-toner***

#### **Toepassing:**

Gebruiken als er tonercartridges van een andere fabrikant gebruikt worden.



**OPMERKING:** Het gebruik van tonercassettes van andere merken dan Dell kan tot gevolg hebben dat enkele printerfuncties niet beschikbaar zijn, de afdrukkwaliteit en de betrouwbaarheid van uw printer minder worden. Dell beveelt aan alleen

nieuwe tonercartridges van het merk Dell te gebruiken. Dell biedt geen garantiedekking voor problemen die veroorzaakt zijn door accessoires of onderdelen die niet door Dell geleverd zijn.



**OPMERKING:** Als u tonercartridges van een ander merk gebruikt, moet u de printer eerst uit en weer inschakelen.

### ***Klokinstellingen***

Toepassing:

Voor het instellen van datum en tijd en de regio van de printer.

Waarden:

|  |   |                            |
|--|---|----------------------------|
| Datumformaat <sup>*</sup>  | <u>jj/mm/dd</u><br><u>mm/dd/jj</u><br><u>jj/mm/dd</u>   | Stelt het datumformaat in. |
| Tijdformaat  | <u>12 uur</u><br><u>klok<sup>*</sup></u><br><u>24 u</u> | Stelt het tijdformaat in.  |
| Tijdzone   |   | Stelt de tijdzone in.      |
| Kies datum   |   | Stelt de huidige datum in. |
| Kies tijd  |   | Stelt de huidige tijd in.  |
| <sup>*</sup> 1 Bepaalt de standaardwaarde voor het <b>datumformaat</b> afhankelijk de landspecifieke standaardinstelling af-fabriek. |   |                            |

### ***Weblink-aanpassing***

Toepassing:

Geeft een koppeling aan voor het bestellen van verbruiksmaterialen, die geopend kan worden via **Bestel supplies** op:

Waarden:

|                         |  |
|-------------------------|--|
| Nabestel URL selecteren | Selecteer een <b>standaard-</b> of <b>premier-</b> webadres dat worden gekoppeld aan <b>Bestel supplies</b> in het linker kader. |
|-------------------------|--|

|                  |  |
|------------------|--|
| <b>Standaard</b> | Toont het standaard webadres ( <a href="http://accessories.us.dell.com/sna">http://accessories.us.dell.com/sna</a> ) dat kan worden gekoppeld aan <b>Bestel supplies op:</b> in het linkerkader. |
| <b>Premier</b>   | Toont het belangrijkste webadres ( <a href="http://premier.dell.com">http://premier.dell.com</a> ) dat kan worden gekoppeld aan <b>Bestel supplies op:</b> in het linkerkader.                   |

## Afdrukserverinstellingen

Stel in het menu **Afdrukserverinstellingen** het type printer-interface en de vereiste voorwaarden voor communicatie in.

De volgende tabblad-pagina's worden bovenin het kader rechts getoond.

### Afdrukserverrapporten

In het tabblad **Afdrukserverrapporten** vindt u de **Instellingenpagina afdrukserver** en de **Instellingenpagina e-mailwaarschuwing**.

#### *Instellingenpagina afdrukserver*

Toepassing:

Ter controle van de huidige instellingen voor TCP/IP (Transmission Control Protocol/Internet Protocol) en de afdrukpoorten. Op deze pagina kunt u de instelling van onderdelen alleen controleren. Als u de instellingen wilt wijzigen, gaat u naar de pagina's op het tabblad **Afdrukserverinstellingen**.

Waarden:

|                               |                                      |  |
|-------------------------------|--------------------------------------|--|
| <b>Ethernet</b> <sup>*1</sup> | <b>Ethernet-instellingen</b>         | Toont de huidige instellingen voor de Ethernet-overdrachtsnelheid en de duplex-instellingen. |
|                               | <b>Huidige Ethernet-instellingen</b> | Toont de huidige Ethernet-instellingen.  |
|                               | <b>MAC-adres</b>                     | Toont het Media Access Control (MAC)-adres van de printer.                                   |

|                               |                       |   |                                  |
|-------------------------------|-----------------------|---|----------------------------------|
| <b>Draadloos</b> <sup>2</sup> | <b>SSID</b>           | Toont de naam waarmee het netwerk wordt aangeduid.                |                                  |
|                               | <b>Netwerktipe</b>    | Toont het netwerktipe uit de stand Ad-hoc of Infrastructuur.      |                                  |
|                               | <b>MAC-adres</b>      | Toont het MAC-adres van de instelling voor een draadloze printer. |                                  |
|                               | <b>Link kanaal</b>    | Toont het kanaalnummer van de verbinding.                         |                                  |
|                               | <b>Link kwaliteit</b> | Toont de kwaliteit van de verbinding.                             |                                  |
|                               | <b>Encryptie</b>      | Toont de beveiligingsmethode.                                     |                                  |
|                               | <b>Verzendsleutel</b> | Toont de verzendcode.<br>1  |                                  |
| <b>TCP/IP-instellingen</b>    | <b>Hostnaam</b>       | Toont de hostnaam.  |                                  |
|                               | <b>IP-modus</b>       | Toont de IP-modus.  |                                  |
|                               | <b>IPv4</b>           | <b>IP-adresmodus</b>  | Toont de IP-adresmodus.          |
|                               |                       | <b>IP-adres</b>   | Toont het IP-adres.              |
|                               |                       | <b>Subnetmasker</b>   | Toont het subnetmasker.          |
|                               |                       | <b>Gateway-adres</b>  | Toont het gateway-adres.         |
|                               | <b>IPv6</b>           | <b>Handmatig adres gebruiken</b>                                  | Toont het handmatige IP-adres.   |
|                               |                       | <b>Handmatig adres</b>  | Toont het IP-adres.              |
|                               |                       | <b>Adres 1-3 zonder status</b>                                    | Toont de adressen zonder status. |
|                               |                       | <b>Link lokaal adres</b>  | Toont het link lokaal adres.     |
|                               |                       | <b>Handmatig Gateway-adres</b>                                    | Toont het gateway-adres.         |
|                               |                       | <b>Gateway-adres automatisch configureren</b>                     | Toont het gateway-adres.         |

|               |                            |  |   |
|---------------|----------------------------|--|---|
| DNS           | IPv4                       | DNS-serveradres ophalen van DHCP   | Toont of de printer het DNS-serveradres automatisch ontvangt van de DHCP-server.        |
|               |                            | Handmatig DNS-serveradres  | Toont het DNS-serveradres.  |
|               | IPv6                       | DNS-serveradres ophalen van DHCPv6-lite  | Toont of de printer het DNS-serveradres automatisch ontvangt van de DHCPv6-lite-server. |
|               |                            | Handmatig DNS-serveradres  | Toont het DNS-serveradres.  |
| LPD           | Poortinstelling            | Toont de poortstatus.  |   |
|               | Time-out verbinding        | Toont de time-outperiode voor de verbinding.                                     |   |
| Bonjour(mDNS) | Poortinstelling            | Toont de poortstatus.  |   |
| Port9100      | Poortinstelling            | Toont de poortstatus.  |   |
|               | Poortnummer                | Toont het poortnummer.   |   |
|               | Time-out verbinding        | Toont de time-outperiode voor de verbinding.                                     |   |
| HTTP          | Poortinstelling            | Toont de poortstatus.  |   |
|               | Poortnummer                | Toont het poortnummer.   |   |
|               | Gelijktijdige verbindingen | Toont het aantal verbindingen dat tegelijkertijd wordt ontvangen door de client. |   |
|               | Time-out verbinding        | Toont de time-outperiode voor de verbinding.                                     |   |

|  |                               |   |
|--|-------------------------------|---|
| WSD  | Poortinstelling               | Toont de status van de WSD (Web Services on Devices)-poort. |
|  | Poortnummer                   | Toont het nummer van de WSD-poort.                          |
|  | Time-out ontvangen            | Toont de time-outperiode voor ontvangen.                    |
|  | Wachttijdbericht              | Toont de time-outperiode voor meldingen.                    |
|  | Maximaal aantal TTL           | Toont het maximale aantal TTLs.                             |
|  | Maximaal aantal berichtgeving | Toont het maximale aantal meldingen.                        |
| SNMP   | Poortinstelling               | Toont de poortstatus.                                       |
| LLTD   | Poortinstelling               | Toont de poortstatus.                                       |
| FTP-client   | Time-out verbinding           | Toont de time-outperiode voor de verbinding.                |
|  | FTP Passieve                  | Toont of de passieve FTP-modus ingeschakeld moet worden.    |
| SMB-client   | Time-out verbinding           | Toont de time-outperiode voor de verbinding.                |
| <p>*1 Dit onderdeel wordt alleen weergegeven wanneer de printer via kabels op het netwerk is aangesloten.</p> <p>*2 Dit onderdeel wordt alleen weergegeven wanneer de printer op een draadloos netwerk is aangesloten.</p> |                               |   |

### ***Instellingenpagina e-mailwaarschuwing***

Toepassing:

De huidige instellingen voor SMTP/POP (Simple Mail Transfer Protocol/Post Office Protocol) controleren die gebruikt worden voor de e-mailfunctie en de functie e-mailwaarschuwing. Op deze pagina kunt u de instelling van onderdelen alleen controleren. Als u de instellingen wilt wijzigen, gaat u naar de pagina's op het tabblad **Afdrukserverinstellingen**.

Waarden:

|                                  |                                  |   |
|----------------------------------|----------------------------------|---|
| <b>Instellingen e-mailserver</b> | <b>Poortstatus</b>               | Toont de poortstatus.   |
|                                  | <b>Primaire SMTP-gateway</b>     | Geeft de primaire SMTP-gateway weer.  |
|                                  | <b>SMTP-poortnummer</b>          | Toont het nummer van de SMTP-aansluitpoort.   |
|                                  | <b>Verzendverificatie e-mail</b> | Toont de verificatiemethode voor uitgaande e-mail.                                  |
|                                  | <b>POP3-serveradres</b>          | Geeft het POP3-serveradres weer.  |
|                                  | <b>POP3-poortnummer</b>          | Toont het nummer van de POP3 aansluiting.   |
|                                  | <b>Antwoordadres</b>             | Geeft een e-mailantwoordadres weer dat wordt verzonden met elke E-mailwaarschuwing. |
|                                  | <b>SMTP-serververbinding</b>     | Toont de status van de SMTP-serververbinding.                                       |

|                                 |                                       |  |  |
|---------------------------------|---------------------------------------|--|--|
| Instellingen e-mailwaarschuwing | E-Maillijst 1                         | Toont de acceptabele e-mail adressen voor de E-mail waarschuwingfunctie die is gekozen in E-Maillijst 1. |  |
|                                 | Selecteer waarschuwingen voor lijst 1 | Supplieswaarschuwingen   | Toont de ontvangststatus via e-mailwaarschuwingen voor de verbruiksmaterialen. |
|                                 |                                       | Waarschuwingen papierverwerking  | Toont de ontvangststatus via e-mailwaarschuwingen voor de papierverwerking.    |
|                                 |                                       | Servicebezoek  | Toont de ontvangststatus via e-mailwaarschuwingen voor onderhoudsverzoeken.    |
|                                 | E-Maillijst 2                         | Toont de acceptabele e-mail adressen voor de E-mail waarschuwingfunctie die is gekozen in E-Maillijst 2. |  |
|                                 | Selecteer waarschuwingen voor lijst 2 | Supplieswaarschuwingen   | Toont de ontvangststatus via e-mailwaarschuwingen voor de verbruiksmaterialen. |
| Waarschuwingen papierverwerking |                                       | Toont de ontvangststatus via e-mailwaarschuwingen voor de papierverwerking.                              |  |
| Servicebezoek                   |                                       | Toont de ontvangststatus via e-mailwaarschuwingen voor onderhoudsverzoeken.                              |  |

## Afdrukserverinstellingen

Op het tabblad Afdrukserverinstellingen vindt u de pagina's Basisinformatie, Poortstatus, Draadloze LAN, TCP/IP, E-mailwaarschuwing, SNMP en Scan naar pc.

### ***Basisinformatie***

Toepassing:

Het configureren van de basisgegevens voor de printer.

Waarden:



|                     |                                  |   |
|---------------------|----------------------------------|---|
| Systeeminstellingen | <b>Printernaam</b>               | Bepaalt de naam van de printer in maximaal 31 alfanumerieke tekens.   |
|                     | <b>Locatie</b>                   | Bepaalt de plaats van de printer in maximaal 63 alfanumerieke tekens.   |
|                     | <b>Contactpersoon</b>            | Geeft de contactnaam, het nummer en andere informatie over de beheerder en de onderhoudsdienst in maximaal 63 alfanumerieke tekens. |
|                     | <b>E-mailadres beheerder</b>     | Geeft het contactadres van de beheerder en de onderhoudsdienst in maximaal 63 alfanumerieke tekens.                                 |
|                     | <b>Asset-tagnummer</b>           | Voer het asset-tagnummer in voor de printer.  |
| EWS-instellingen    | <b>Auto-vernieuwen</b>           | Ververst automatisch de inhoud van de statusweergavepagina's.   |
|                     | <b>Auto-vernieuwingsinterval</b> | Bepaalt het tijdsinterval voor het automatisch vernieuwen van de inhoud van de statusweergavepagina's, van 15 tot 600 seconden.     |



**OPMERKING:** De **Auto-vernieuwen**functie is van toepassing op de inhoud van het bovenkader, de **Printerstatus** pagina, de **Taaklijst** pagina, en de **Voltooide taken** pagina.

### ***Poortinstellingen***

Toepassing:

Voor het in- of uitschakelen van de afdrukpoorten en de beheersprotocolfuncties.

Waarden:

|   |                       |   |  |
|---|-----------------------|---|--|
| Ethernet <sup>*1</sup>  | Ethernet-instellingen | Auto <sup>*</sup>   | Voor automatische detectie van de Ethernet-overdrachtsnelheid en de duplex-instellingen. |
|   |                       | 10Base-T Half-Duplex  | Stelt 10Base-T Half-Duplex in als de standaardwaarde.                                    |
|   |                       | 10Base-T Full-Duplex  | Stelt 10Base-T Full-Duplex in als de standaardwaarde.                                    |
|   |                       | 100Base-TX Half-Duplex  | Stelt 100Base-T Half-Duplex in als de standaardwaarde.                                   |
|   |                       | 100Base-TX Full-Duplex  | Stelt 100Base-T Full-Duplex in als de standaardwaarde.                                   |
|   |                       | Huidige Ethernet-instellingen   | Toont de huidige instellingen voor Ethernet.   |
|   |                       | MAC-adres   | Toont het MAC-adres van de printer.  |
| Poortstatus   | LPD                   | Geef op of LPD moet worden ingeschakeld.                                  |  |
|   | Port9100              | Geef op of Port9100 moet worden ingeschakeld.                             |  |
|   | E-mailwaarschuwing    | Geef op of de functie <b>E-mailwaarschuwing</b> moet worden ingeschakeld. |  |
|   | SNMP                  | Geef op of SNMP moet worden ingeschakeld.                                 |  |
|   | WSD                   | Bepaalt of de WSD-poort moet worden ingeschakeld.                         |  |
|   | Bonjour(mDNS)         | Geef op of de functie Bonjour(mDNS) moet worden ingeschakeld.             |  |
|   | Status Messenger      | Geef op of Status messenger moet worden ingeschakeld.                     |  |
|   | LLTD                  | Geef op of LLTD moet worden ingeschakeld.                                 |  |
| <p><sup>*1</sup> Dit onderdeel is alleen beschikbaar wanneer de printer via kabels op het netwerk is aangesloten.</p> |                       |   |  |

 **OPMERKING:** De instellingen op de pagina **Poortinstellingen** gaan pas in nadat u de printer opnieuw hebt gestart. Als u de instellingen wijzigt of configureert, klikt u op de knop **Nieuwe instellingen toepassen** als u de nieuwe instellingen wilt toepassen.

***Draadloze LAN (alleen Dell 1355cnw Multifunction Color Printer)***

Toepassing:

Het configureren van de instellingen van het draadloze netwerk.

Als u de printer op het draadloze netwerk wilt aansluiten, moet de zijn losgekoppeld.

 **OPMERKING:** Op het moment dat het draadloze LAN wordt geactiveerd, wordt het protocol voor bekabelde LAN uitgeschakeld.

Waarden:

|                        |                |  |
|------------------------|----------------|--|
| Draadloze instellingen | SSID           | Maximaal 32 alfanumerieke tekens, aan de hand waarvan het draadloze netwerk wordt geïdentificeerd. |
|                        | Netwerktipe    | Bepaalt of het netwerktype <b>Ad-Hoc</b> of <b>Infrastructuur</b> is.                              |
|                        | MAC-adres      | Toont het MAC-adres van de instelling van de printer voor het draadloze netwerk.                   |
|                        | Link kanaal    | Toont het kanaalnummer van de draadloze verbinding van de printer.                                 |
|                        | Link kwaliteit | Toont de kwaliteit van de draadloze netwerkverbinding van de printer.                              |

|                             |   |  |
|-----------------------------|---|--|
| Veiligheidsinstellingen     | Encryptie   | Selecteer de beveiligingsmethode uit de lijst.   |
|                             | Geen beveiliging*   | Geef Geen beveiliging op als u de draadloze instelling wilt configureren zonder een beveiligingsmethode te kiezen uit WEP, WPA-PSK AES/WPA2-PSK AES en WPA-PSK TKIP. |
|                             | WEP 64 Bit ASCII (5 Bytes)  | Bepaalt de WEP 64 Bit ASCII die via het draadloze netwerk moet worden gebruikt.  |
|                             | WEP 128 Bit ASCII (13 Bytes)  | Bepaalt de WEP 128 Bit ASCII die via het draadloze netwerk moet worden gebruikt.   |
|                             | WEP 64 Bit Hex (10 Bytes)   | Bepaalt de WEP 64 Bit Hex die via het draadloze netwerk moet worden gebruikt.  |
|                             | WEP 128 Bit Hex (26 Bytes)  | Bepaalt de WEP 128 Bit Hex die via het draadloze netwerk moet worden gebruikt.   |
|                             | WPA-PSK AES <sup>*1</sup>   | Bepaalt de WPA-PSK AES die via het draadloze netwerk moet worden gebruikt.   |
|                             | WPA2-PSK AES <sup>*1</sup>  | Bepaalt de WPA2-PSK AES die via het draadloze netwerk moet worden gebruikt.  |
| WPA-PSK TKIP                | Bepaalt de WPA-PSK TKIP die via het draadloze netwerk moet worden gebruikt. |  |
| WEP-code 1                  | Voer de WEP-code in wanneer WEP is geselecteerd in <b>Codering</b> .        |  |
| WEP-code 1 opnieuw invoeren | Voer ter bevestiging de WEP-sleutel 1 opnieuw in.                           |  |
| WEP-code 2                  | Voer de WEP-code in wanneer WEP is geselecteerd in <b>Codering</b> .        |  |
| WEP-code 2 opnieuw invoeren | Voer ter bevestiging de WEP-sleutel 2 opnieuw in.                           |  |

|  |   |
|--|---|
| WEP-code 3   | Voer de WEP-code in wanneer <b>WEP</b> is geselecteerd in <b>Codering</b> . |
| WEP-code 3 opnieuw invoeren  | Voer ter bevestiging de WEP-sleutel 3 opnieuw in.                           |
| WEP-code 4   | Voer de WEP-code in wanneer <b>WEP</b> is geselecteerd in <b>Codering</b> . |
| WEP-code 4 opnieuw invoeren  | Voer ter bevestiging de WEP-sleutel 4 opnieuw in.                           |
| Verzendsleutel   | Bepaalt het type verzendsleutel uit de lijst.                               |
| Woordgroep doorlaten   | Bepaalt de woordgroep voor doorlaten.                                       |
| Woordgroep doorlaten opnieuw invoeren  | Voer ter bevestiging de Woordgroep doorlaten opnieuw in.                    |
| *1 Dit onderdeel is alleen beschikbaar als voor Netwerktipe de modus Infrastructuur is geselecteerd. |   |



**OPMERKING:** Dit onderdeel is alleen beschikbaar wanneer de printer via een draadloos netwerk is aangesloten.

### **TCP/IP**

Toepassing:

Het configureren van het IP-adres, het subnetmasker en het gateway-adres van de printer.

Waarden:

|                         |  |                         |  |
|-------------------------|--|-------------------------|--|
| TCP/IP-<br>instellingen | Hostnaam                               | Bepaalt de hostnaam.    |  |
|                         | IP-modus                               | Bepaalt de IP-modus.    |  |
|                         | IPv4                                   | IP-adresmodus           | Selecteert de IP-adresmodus.   |
|                         |  | Handmatig IP-adres      | Voor handmatige instelling van het IP-adres.   |
|                         |  | Handmatig Subnetmasker  | Stelt het subnetmasker handmatig in.   |
|                         |  | Handmatig Gateway-adres | Stelt het IP-adres handmatig in.   |
|                         |  | IPv6                    | Handmatig adres gebruiken  |
|                         | Handmatig adres                        |                         | Voor handmatige instelling van het IP-adres. Voer als u een IPv6-adres wilt opgeven, het adres in gevolgd door een slash (/) en daarna "64".<br>Wend u tot uw systeembeheerder voor nadere inlichtingen. |
|                         | Adres 1-3 zonder status                |                         | Toont de adressen zonder status.   |
|                         | Link lokaal adres                      |                         | Toont het link lokaal adres.   |
|                         | Handmatig Gateway-adres                |                         | Stelt het IP-adres handmatig in.   |
|                         | Gateway-adres automatisch configureren |                         | Toont het gateway-adres.   |

|                 |                                   |  |
|-----------------|-----------------------------------|--|
| <b>DNS</b>      | <b>DNS-Domeinnaam</b>             | Bepaalt de domeinnaam van de domeinnaamserver. U kunt maximaal 255 alfanumerieke tekens, punten en koppelstreepjes gebruiken. Als u meer dan één domeinnaam moet opgeven, plaats er dan een komma of puntkomma tussen. |
|                 | <b>IPv4</b>                       | <b>DNS-serveradres ophalen van DHCP</b> Geef op of de printer het DNS-serveradres automatisch ontvangt van de DHCP-server.<br><b>Handmatig DNS-serveradres</b> Stelt het DNS-serveradres in.                           |
|                 | <b>IPv6</b>                       | <b>DNS-serveradres ophalen van DHCPv6-lite</b> Geef op of de printer het DNS-serveradres automatisch ontvangt van de DHCPv6-lite server.<br><b>Handmatig DNS-serveradres</b> Stelt het DNS-serveradres in.             |
|                 |                                   |  |
| <b>LPD</b>      | <b>Time-out verbinding</b>        | Stelt de time-outperiode voor verbinding in van 1 tot 1000 seconden.   |
| <b>Port9100</b> | <b>Poortnummer</b>                | Stelt het poortnummer in van 9000 tot 9999.  |
|                 | <b>Time-out verbinding</b>        | Stelt de time-outperiode voor verbinding in, tussen 1 en 1000 seconden.  |
| <b>HTTP</b>     | <b>Poortnummer</b>                | Stel het poortnummer in. Dit moet 80 zijn of een getal tussen 8000 en 9999.  |
|                 | <b>Gelijktijdige verbindingen</b> | Toont het hoogste aantal verbindingen dat tegelijkertijd wordt ontvangen door de client.   |
|                 | <b>Time-out verbinding</b>        | Stelt de time-outperiode voor verbinding in van 1 tot 255 seconden.  |

|     |                                      |   |
|-----|--------------------------------------|---|
| WSD | <b>Poortnummer</b>                   | Stel het poortnummer in. Dit moet 80 zijn of een getal tussen 8000 en 9999. |
|     | <b>Time-out ontvangen</b>            | Stel de time-outperiode voor ontvangen in, van 1 tot 65.535 seconden.       |
|     | <b>Wachttijd leveringbericht</b>     | Stelt de time-outperiode voor meldingen in, van 1 tot 60 seconden.          |
|     | <b>Maximaal aantal TTL</b>           | Stelt het maximum aantal TTL in, van 1 tot 10.                              |
|     | <b>Maximaal aantal berichtgeving</b> | Stelt het maximum aantal meldingen in, van 10 tot 20.                       |

### ***E-mailwaarschuwing***

#### **Toepassing:**

Het configureren van instellingen voor de **e-mailwaarschuwing**. U kunt deze pagina ook weergegeven door te klikken op **E-mailwaarschuwing** in het kader links.

#### **Waarden:**





|   |  |   |
|---|--|---|
| Instellingen e-mailserver                 | Primaire SMTP-gateway  | Stelt de primaire SMTP-gateway in.  |
|   | SMTP-poortnummer   | Bepaalt het nummer van de SMTP-poort. Dit moet 25, 587 of een getal tussen 5000 en 65535 zijn.  |
|   | Verzendverificatie e-mail  | Bepaalt de verificatiemethode voor uitgaande e-mail.  |
|   | SMTP-gebruikerslogin   | Bepaalt de SMTP-gebruikerslogin. U kunt tot 63 letters en cijfers, punten en koppelstreepjes, liggende streepjes en apenstaartjes (@) gebruiken. Als u meer dan één adres opgeeft, plaatst u komma's tussen de adressen.                |
|   | SMTP-loginwachtwoord   | Bepaalt het wachtwoord voor de SMTP-account, van maximaal 31 alfanumerieke tekens.  |
|   | SMTP-loginwachtwoord opnieuw invoeren  | Voer het wachtwoord voor de SMTP-account ter bevestiging nogmaals in.   |
|   | POP3-serveradres   | Bepaalt het POP3-serveradres in een IP-adresformaat van "aaa.bbb.ccc.ddd" of als DNS-hostnaam van maximaal 63 tekens.   |
|   | POP3-poortnummer   | Bepaalt het POP3-serverpoortnummer. Dit moet of 110 zijn of een getal tussen 5000 en 65535.   |
|   | POP-gebruikersnaam   | Bepaalt de gebruikersnaam voor de POP3-account. U kunt tot 63 letters en cijfers, punten en koppelstreepjes, liggende streepjes en apenstaartjes (@) gebruiken. Als u meer dan één adres opgeeft, plaatst u komma's tussen de adressen. |
|   | POP-gebruikerswachtwoord   | Bepaalt het wachtwoord voor de POP3-account, van maximaal 31 alfanumerieke tekens.  |
| POP-gebruikerswachtwoord opnieuw invoeren | Bevestig het wachtwoord door het nogmaals in te voeren.                          |   |
| Antwoordadres                             | Bepaalt het e-mailantwoordadres dat wordt verzonden met elke e-mailwaarschuwing. |   |

|                                 |                                       |   |  |
|---------------------------------|---------------------------------------|---|--|
| Instellingen e-mailwaarschuwing | E-Maillijst 1                         | Stelt de acceptabele e-mailadressen voor de e-mailwaarschuwingsfunctie in op maximaal 255 alfanumerieke tekens. |  |
|                                 | Selecteer waarschuwingen voor lijst 1 | Supplieswaarschuwingen  | Geef op of een e-mailwaarschuwing voor de verbruiksartikelen moet worden ontvangen.          |
|                                 |                                       | Waarschuwingen papierverwerking   | Geef op of een e-mailwaarschuwing voor papierverwerking moet worden ontvangen.               |
|                                 |                                       | Servicebezoek   | Geef op of een e-mailwaarschuwing voor onderhouds- en servicebezoeken moet worden ontvangen. |
|                                 | E-Maillijst 2                         | Stelt de acceptabele e-mailadressen voor de e-mailwaarschuwingsfunctie in op maximaal 255 alfanumerieke tekens. |  |
|                                 | Selecteer waarschuwingen voor lijst 2 | Supplieswaarschuwingen  | Geef op of een e-mailwaarschuwing voor de verbruiksartikelen moet worden ontvangen.          |
|                                 |                                       | Waarschuwingen papierverwerking   | Geef op of een e-mailwaarschuwing voor papierverwerking moet worden ontvangen.               |
|                                 |                                       | Servicebezoek   | Geef op of een e-mailwaarschuwing voor onderhouds- en servicebezoeken moet worden ontvangen. |

## **SNMP**

Toepassing:

Het configureren van gedetailleerde instellingen voor SNMP.

Waarden:

|                  |   |  |
|------------------|---|--|
| <b>Groepnaam</b> | <b>Gebruikersgroepnaam (Alleen lezen)</b>                     | Bepaalt de gebruikersgroepnaam voor toegang (alleen lezen) tot de gegevens op maximaal 31 alfanumerieke tekens. De oorspronkelijke instelling blijft gelden als u niets invoert. De tekens die voor de gebruikersgroepnaam zijn ingevoerd in de vorige instellingen worden niet op het scherm getoond. De standaardgebruikersgroep Lezen is openbaar.                    |
|                  | <b>Gebruikersgroepnaam opnieuw invoeren (Alleen lezen)</b>    | Voer de gebruikersgroepnaam (alleen lezen) voor toegang tot gegevens nogmaals ter bevestiging in.  |
|                  | <b>Gebruikersgroepnaam (Lezen/schrijven)</b>                  | Bepaalt de gebruikersgroepnaam voor toegang (lezen en schrijven) tot de gegevens op maximaal 31 alfanumerieke tekens. De oorspronkelijke instelling blijft gelden als u niets invoert. De tekens die voor de gebruikersgroepnaam zijn ingevoerd in de vorige instellingen worden niet op het scherm getoond. De standaardgebruikersgroep lezen/schrijven is persoonlijk. |
|                  | <b>Gebruikersgroepnaam opnieuw invoeren (Lezen/schrijven)</b> | Voer de gebruikersgroepnaam (lezen en schrijven) voor toegang tot gegevens nogmaals ter bevestiging in.  |
|                  | <b>Gebruikersgroepnaam (Trap)</b>                             | Bepaalt de gebruikersgroepnaam voor trap op maximaal 31 alfanumerieke tekens. De oorspronkelijke instelling blijft gelden als u niets invoert. De tekens die voor de gebruikersgroepnaam zijn ingevoerd in de vorige instellingen worden niet op het scherm getoond. De standaard trap-gebruikersgroep is "" (NULL).   |
|                  | <b>Gebruikersgroepnaam opnieuw invoeren (Trap)</b>            | Voer de gebruikersgroepnaam die wordt gebruikt voor trap nogmaals ter bevestiging in.  |

|                     |                                  |   |
|---------------------|----------------------------------|---|
| Trap-bericht<br>1-4 | Trap-adrestype                   | Selecteer het trap-adres uit de lijst. Wanneer u <b>Uit</b> selecteert, worden de instellingen in <b>Trap-adres</b> , <b>Poortnummer</b> en <b>Berichten</b> gewist, en worden er geen meldingen van geconstateerde traps verzonden. Wanneer u <b>IPv4</b> of <b>IPv6</b> selecteert, kunt u <b>Trap-adres</b> invoeren.  |
|                     | Trap-adres                       | Geef het IP-adres en de IP-socket op in de volgende indeling: <ul style="list-style-type: none"> <li>• IPv4<br/>Geef het IP-adres en de IP-socket op in de indeling nnn.nnn.nnn.nnn:mmmmmm. Elke groep van “nnn” is een waarde van 0 tot 255. N.B.: de waarden 127 en 224 t/m 254 zijn niet te gebruiken voor de eerste drie cijfers. IP-socket mmmmm is een waarde tussen 0 en 65535.</li> <li>• IPv6<br/>Geef het IP-adres en de IP-socket op in de indeling<br/>xxxx:xxxx:xxxx:xxxx:xxxx:xxxx:xxxx:mmmm<br/>mm. Ieder gedeelte “xxxx” is een hexadecimale variabele waarde tussen 0 en ffff. IP-socket mmmmm is een waarde tussen 0 en 65535.</li> </ul> |
|                     | Trap-bericht (IP)<br>Poortnummer | Voer het nummer van de bestemmingspoort van de SNMP-trap in.  |
|                     | Berichten                        | Geef op of u meldingen wilt ontvangen van het voorkomen van traps.  |
| Fouttrap bevestigen |                                  | Geef op of u meldingen wilt ontvangen van Fouttrap bevestigen.  |

### ***Scan-naar-PC***

Toepassing:

Specificatie van de cliënt bij het scannen van gegevens.

Waarden:

|            |                     |  |
|------------|---------------------|--|
| FTP-client | Time-out verbinding | Stelt de time-outperiode voor verbinding in van 1 tot 60 seconden. |
|            | FTP Passive         | Stelt in of de passieve FTP-modus ingeschakeld moet worden.        |
| SMB-client | Time-out verbinding | Stelt de time-outperiode voor verbinding in van 1 tot 60 seconden. |

## Overige functies

Het tabblad *Andere functies* bevat de pagina's *Wachtwoord instellen* en *Printer resetten*.

### *Wachtwoord instellen*

Toepassing:

Instellen of wijzigen van het wachtwoord dat nodig is voor de toegang tot de printerconfiguratieparameters vanuit de **Dell Printer Configuration Web Tool**.

Deze pagina kan ook worden weergegeven door te klikken op **Wachtwoord instellen** in het linkerkader.

Waarden:

---

|                     |   |
|---------------------|---|
| Beheerderwachtwoord | Stelt het wachtwoord in met maximaal 10 alfanumerieke tekens. In plaats van het wachtwoord verschijnen er sterretjes (*) in het veld wanneer u het invoert. |
|---------------------|---|

---

|                                |   |
|--------------------------------|---|
| Beheerderwachtwoord bevestigen | Bevestig het wachtwoord door het nogmaals in te voeren. |
|--------------------------------|---|

---



**OPMERKING:** Als u uw wachtwoord niet meer weet, initialiseer dan het NVM ofwel het niet-vluchtige geheugen en zet het wachtwoord terug op het standaardwachtwoord (NULL). Zie "Afdrukserver resetten" op pagina 188.



**OPMERKING:** Als u het wachtwoord wijzigt om het bedieningspaneel te vergrendelen, stel het wachtwoord dan in via **Paneelvergrendeling** bij de **Printerinstellingen**.

### *Afdrukserver resetten*

Toepassing:

Het initialiseren van NVM (niet-vluchtig geheugen) voor de netwerkfunctie en voor het herstarten van de printer. U kunt het NVM van de printer ook initialiseren via **Terugstellen** in het menu **Printerinstellingen**.

**Waarden:**

---

|   |   |
|---|---|
| <b>Initialiseer NIC NVRAM-geheugen en start printer opnieuw op.</b> | Klik op <b>Start</b> als u het geheugen NVM wilt initialiseren. De netwerkinstellingen worden teruggezet op de oorspronkelijke fabrieksinstellingen en de netwerkfunctie wordt opnieuw gestart. |
| <b>Start printer opnieuw op</b>                                     | Klik op <b>Start</b> als u de printer wilt herstarten.  |

---

## **Afdrukvolume**

Gebruik de optie **Afdrukvolume** om het aantal afgedrukte pagina's te controleren.

**Waarden:**

---

|                             |  |
|-----------------------------|--|
| <b>Paginateller printer</b> | Toont het aantal pagina's dat is afgedrukt sinds de printer werd verstuurd uit de fabriek. |
| <b>Papier gebruikt</b>      | Toont het aantal afgedrukte pagina's voor elk papierformaat.                               |

---

## **Adresboek**

Het menu **Adresboek** bevat de pagina's **Fax/E-mailadres** en **Serveradres**.

### **Fax/e-mail**

De pagina **Fax/e-mail** bevat de volgende sub-paginas.

---

|                     |   |
|---------------------|---|
| <b>Adresboek</b>    | Voor het aanmaken, bewerken of bekijken van adresvermeldingen.              |
| <b>Fax-groep</b>    | Voor het aanmaken, bewerken of bekijken van faxgroepvermeldingen.           |
| <b>E-mail groep</b> | Voor het aanmaken, bewerken of bekijken van e-mail-groepsadresvermeldingen. |

---

|   |  |
|---|--|
| Standaard instelling e-mailwaarschuwing | Voor het aanmaken, bekijken of bewerken van een standaard e-mailonderwerp en -bericht. |
|---|--|

### ***Adresboek - bovenste pagina***

#### **Toepassing:**

Voor het bekijken van de informatie over het server-adres op de pagina Adresboek.

#### **Waarden:**

|                       |  |
|-----------------------|--|
| Adreslijst aan:       | Met elke knop wordt een lijst getoond met de nummers in die groep gebruikersidentificatienummers aangegeven op die knop.   |
| ID naam               | Toont een gebruikers-ID en de naam van de gebruiker die onder dat ID is geregistreerd. Bij ID's zonder inschrijving wordt in de kolom <b>Naam (Niet in gebruik)</b> getoond. |
| Telefoonnummer        | Toont het telefoonnummer van de verbinding.  |
| E-mailadres           | Toont het e-mailadres van de gebruiker.  |
| Verwijderen           | Verwijdert de vermelding van de geselecteerde gebruikers-ID.   |
| Bevestigen / Wijzigen | Toont een dialoogkader waarin u de inschrijving voor de geselecteerde gebruikersidentificatie kunt bewerken.   |
| Aanmaken              | Toont een dialoogkader waarin u een nieuwe inschrijving voor de geselecteerde gebruikersidentificatie kunt aanmaken.   |

### ***Adresboek (Bevestigen / Wijzigen, Aanmaken)***

#### **Toepassing:**

Voor het bekijken of bewerken van de adresvermeldingen op de pagina Adresboek, of het aanmaken van een nieuwe vermelding. De volgende onderdelen staan zich in het dialoogkader dat verschijnt als u op de knop Bevestigen / Wijzigen of Aanmaken klikt op pagina Adresboek.

#### **Waarden:**



|                                      |  |
|--------------------------------------|--|
| <b>ID (Fax-snelkiezen)</b>           | Toont de geselecteerde gebruikers-ID.  |
| <b>Naam</b>                          | Stelt u in staat om de naam van de geregistreerde gebruiker te bekijken of te bewerken onder de gebruikers-ID, of om een nieuwe naam voor de vermelding in te voeren.      |
| <b>Telefoonnummer</b>                | Hiermee kunt u het telefoonnummer van de gebruik bekijken of bewerken, of een nieuw telefoonnummer in de vermelding opnemen.   |
| <b>E-mailadres</b>                   | Hiermee kunt u het e-mailadres van de gebruik bekijken of bewerken, of een nieuw e-mailadres in de vermelding opnemen.   |
| <b>Verwijderen</b>                   | Klik op deze knop om de vermelding voor het gebruikers-ID te wissen. Deze knop is alleen beschikbaar in het dialoogvenster voor het bewerken van een bestaande vermelding. |
| <b>Nieuwe instellingen toepassen</b> | Druk op deze knop om de nieuwe instellingen toe te passen.   |
| <b>Instellingen herstellen</b>       | Druk op deze knop om de vorige instellingen te herstellen.   |
| <b>Terug</b>                         | Klik op deze knop om terug te keren naar de bovenste pagina.   |

### ***Adresboek (wissen)***

#### **Toepassing:**

Voor het wissen van de adresboekvermeldingen die zijn geregistreerd op de pagina **Adresboek**. De volgende onderdelen bevinden zich in het dialoogvenster dat verschijnt wanneer u op de knop **Wissen** klikt op pagina **Adresboek**.

#### **Waarden:**

|                            |   |
|----------------------------|---|
| <b>ID (Fax-snelkiezen)</b> | Toont de geselecteerde gebruikers-ID.   |
| <b>Naam</b>                | Toont de naam van de gebruiker die is geregistreerd onder het Gebruikerregistratienummer. |
| <b>Telefoonnummer</b>      | Toont het telefoonnummer van de verbinding.   |
| <b>E-mailadres</b>         | Toont het e-mailadres van de gebruiker.   |

|                               |  |
|-------------------------------|--|
| Nieuwe instellingen toepassen | Druk op deze knop om de nieuwe instellingen toe te passen.   |
| Terug                         | Klik op deze knop om terug te keren naar de bovenste pagina. |

### ***FAX-groep - bovenste pagina***

Toepassing:

Voor het bekijken van de faxgroepen die geregistreerd zijn op de pagina FAX-groep.

Waarden:

|                       |   |
|-----------------------|---|
| Groep ID naam         | Toont een faxgroep ID en de bijbehorende groepsnaam. Bij ID 's zonder inschrijving wordt in de kolom <b>Naam (Niet in gebruik)</b> getoond. |
| Verwijderen           | Verwijdert de vermelding van het geselecteerde groepsidentificatienummer.   |
| Bevestigen / Wijzigen | Toont een dialoogkader waarin u de inschrijving voor de geselecteerde groepsidentificatienummer kunt bewerken.                              |
| Aanmaken              | Toont een dialoogkader waarin u een nieuwe inschrijving voor de geselecteerde groepsidentificatienummer kunt aanmaken.                      |

### ***FAX-groep (Bevestigen / Wijzigen, Aanmaken)***

Toepassing:

Voor het bekijken of bewerken van faxnummer-groepsvermeldingen op de pagina FAX-groep, of het aanmaken van een nieuwe vermelding. De volgende onderdelen staan zich in het dialoogkader dat verschijnt als u op de knop Bevestigen / Wijzigen of Aanmaken klikt op pagina FAX-groep.

Waarden:

|           |      |   |
|-----------|------|---|
| Fax-groep | ID   | Toont de gekozen groeps-ID.   |
|           | Naam | Voor het bekijken of bewerken van de naam die is toegewezen aan het groepsidentificatienummer, of het invoeren van een nieuwe groepsnaam. |

|                       |                                      |   |
|-----------------------|--------------------------------------|---|
| <b>FAX-snelkiezen</b> | <b>Adressenlijst aan:</b>            | Met elke knop wordt een lijst getoond met de nummers in die groep snelkeuzecodes aangegeven op die knop.  |
|                       | <b>ID naam</b>                       | Toont een snelkiesnummer en de namen van een invoer die onder deze code is opgeslagen. Bij snelkiesnummers zonder inschrijving wordt in de kolom <b>Naam (Niet in gebruik)</b> getoond. |
|                       | <b>Telefoonnummer</b>                | Voor het bekijken of bewerken van het faxnummer van een vermelding onder de geselecteerde snelkiescode, of het invoeren van een faxnummer voor een nieuwe vermelding.                   |
|                       | <b>Nieuwe instellingen toepassen</b> | Druk op deze knop om de nieuwe instellingen toe te passen.  |
|                       | <b>Instellingen herstellen</b>       | Druk op deze knop om de vorige instellingen te herstellen.  |
|                       | <b>Terug</b>                         | Klik op deze knop om terug te keren naar de bovenste pagina.  |

### ***FAX-groep (wissen)***

Toepassing:

Voor het wissen van de faxgroepen die geregistreerd zijn op de pagina **FAX-groep**. De volgende onderdelen bevinden zich in het dialoogvenster dat verschijnt wanneer u op de knop **Wissen** klikt op pagina **FAX-groep**.

Waarden:

|                                      |  |
|--------------------------------------|--|
| <b>ID</b>                            | Toont de gekozen groeps-ID.                                  |
| <b>Naam</b>                          | Toont de aan de groep-ID toegewezen naam.                    |
| <b>Nieuwe instellingen toepassen</b> | Druk op deze knop om de nieuwe instellingen toe te passen.   |
| <b>Terug</b>                         | Klik op deze knop om terug te keren naar de bovenste pagina. |

### ***E-mail groep - bovenste pagina***

Toepassing:

Wist de informatie van het server-adres op de pagina **E-mail groep**.

Waarden:

|                              |  |
|------------------------------|--|
| <b>Groep ID naam</b>         | Toont een faxgroep ID en de bijbehorende groepsnaam. Bij ID's zonder inschrijving wordt in de kolom <b>Naam (Niet in gebruik)</b> getoond. |
| <b>Verwijderen</b>           | Verwijdert de vermelding van het geselecteerde groepsidentificatienummer.  |
| <b>Bevestigen / Wijzigen</b> | Toont een dialoogkader waarin u de inschrijving voor de geselecteerde groepsidentificatienummer kunt bewerken.                             |
| <b>Aanmaken</b>              | Toont een dialoogkader waarin u een nieuwe inschrijving voor de geselecteerde groepsidentificatienummer kunt aanmaken.                     |

***E-mail groep (Bevestigen / Wijzigen, Aanmaken)***

Toepassing:

Voor het bekijken of bewerken van faxnummer-groepsvermeldingen op de pagina **E-mail groep**, of het aanmaken van een nieuwe vermelding. De volgende onderdelen staan zich in het dialoogkader dat verschijnt als u op de knop **Bevestigen / Wijzigen** of **Aanmaken** klikt op pagina **E-mail groep**.

Waarden:

|                     |             |   |
|---------------------|-------------|---|
| <b>E-mail groep</b> | <b>ID</b>   | Toont de gekozen groeps-ID.   |
|                     | <b>Naam</b> | Voor het bekijken of bewerken van de naam die is toegewezen aan het groepsidentificatienummer, of het invoeren van een nieuwe groepsnaam. |

|                    |                                      |  |
|--------------------|--------------------------------------|--|
| <b>E-mailadres</b> | <b>Adressenlijst aan:</b>            | Met elke knop wordt een lijst getoond met de nummers in die groep identificatienummers aangegeven op die knop.   |
|                    | <b>ID naam</b>                       | Toont een gebruikers-ID en de naam van de gebruiker die onder dat ID is geregistreerd. Bij ID's zonder inschrijving wordt in de kolom <b>Naam (Niet in gebruik)</b> getoond.     |
|                    | <b>Adres</b>                         | Hiermee kunt u het e-mailadres van een vermelding onder het geselecteerde gebruikersidentificatienummer bekijken of bewerken, of een nieuw e-mailadres in de vermelding opnemen. |
|                    | <b>Nieuwe instellingen toepassen</b> | Druk op deze knop om de nieuwe instellingen toe te passen.   |
|                    | <b>Instellingen herstellen</b>       | Druk op deze knop om de vorige instellingen te herstellen.   |
|                    | <b>Terug</b>                         | Klik op deze knop om terug te keren naar de bovenste pagina.   |

### ***E-mail groep (wissen)***

Toepassing:

Wist de informatie van het e-mail-groepsvermeldingen op de pagina **E-mail groep**. De volgende onderdelen bevinden zich in het dialoogvenster dat verschijnt wanneer u op de knop **Wissen** klikt op pagina **E-mail groep**.

Waarden:

|                                      |  |
|--------------------------------------|--|
| <b>ID</b>                            | Toont de gekozen groeps-ID.                                  |
| <b>Naam</b>                          | Toont de aan de groep-ID toegewezen naam.                    |
| <b>Nieuwe instellingen toepassen</b> | Druk op deze knop om de nieuwe instellingen toe te passen.   |
| <b>Terug</b>                         | Klik op deze knop om terug te keren naar de bovenste pagina. |

### ***Standaardinstellingen e-mail***

Toepassing:

Voor het instellen van een standaard e-mailonderwerp en -bericht.

Waarden:

|                                      |  |
|--------------------------------------|--|
| <b>Standaardonderwerp</b>            | Hiermee kunt u een standaard onderwerp voor een e-mail invoeren. U kunt maximaal 50 alfanumerieke tekens invoeren. |
| <b>Tekstblok</b>                     | Hiermee kunt u een standaard e-mailbericht invoeren. U kunt maximaal 200 alfanumerieke tekens invoeren.            |
| <b>Nieuwe instellingen toepassen</b> | Druk op deze knop om de nieuwe instellingen toe te passen.   |
| <b>Instellingen herstellen</b>       | Druk op deze knop om de vorige instellingen te herstellen.   |

## Server-adres

### *Server-adres - bovenste pagina*

Toepassing:

Voor het bekijken van de informatie over het server-adres op de pagina **Server-adres**.

Waarden:

|                              |   |
|------------------------------|---|
| <b>Adressenlijst aan:</b>    | Met elke knop wordt een lijst getoond met de nummers in die groep identificatienummers aangegeven op die knop.  |
| <b>ID naam</b>               | Toont een server-ID en de naam van de directory die onder dat ID is geregistreerd. Bij ID 's zonder inschrijving wordt in de kolom <b>Naam (Niet in gebruik)</b> getoond. |
| <b>Server-adres</b>          | Toont het adres van de bestandsmap.   |
| <b>Verwijderen</b>           | Verwijdert de registratie van het geselecteerde server-identificatienummer.   |
| <b>Bevestigen / Wijzigen</b> | Toont een dialoogkader waarin u de inschrijving voor de geselecteerde serveridentificatienummer kunt bewerken.  |
| <b>Aanmaken</b>              | Toont een dialoogkader waarin u een nieuwe inschrijving voor de geselecteerde serveridentificatienummer kunt aanmaken.  |

### **Server-adres (Bevestigen / Wijzigen, Aanmaken)**

#### Toepassing:

Voor het bekijken of bewerken van de server-adresvermeldingen op de pagina **Server-adres**, of het aanmaken van een nieuwe vermelding. De volgende onderdelen staan zich in het dialoogkader dat verschijnt als u op de knop **Bevestigen / Wijzigen** of **Aanmaken** klikt op pagina **Server-adres**.

#### Waarden:

|                              |  |
|------------------------------|--|
| <b>ID</b>                    | Toont de gekozen server-ID.  |
| <b>Naam</b>                  | Voor het bekijken of bewerken van de naam die is toegewezen aan het serveridentificatienummer, of het invoeren van een nieuwe servernaam.  |
| <b>Server-type</b>           | <b>FTP</b> Kies dit om gescande documenten met het FTP-protocol op een server op te slaan.   |
|                              | <b>SMB</b> Kies dit om gescande documenten met het Server Message Block (SMB)-protocol op een server op te slaan.  |
| <b>Server-adres</b>          | Voor het bekijken of bewerken van het server-adres dat is toegewezen aan het serveridentificatienummer, of het invoeren van een nieuw serveradres.   |
| <b>Gedeelde naam</b>         | Voor het bekijken of bewerken van de toegewezen gedeelde naam, of het invoeren van een nieuwe gedeelde naam, als <b>Servertype</b> is ingesteld op <b>SMB</b> .                                      |
| <b>Server-pad</b>            | Hiermee kunt u het toegewezen server-pad bekijken of bewerken, of een nieuw pad invoeren.  |
| <b>Server-aansluitnummer</b> | Hiermee kunt u de toegewezen server-poortnummer bekijken of bewerken, of een nieuw poortnummer invoeren. Als u dit tekstveld leeg laat, wordt het standaard poortnummer gebruikt (FTP:21, SMB: 139). |
| <b>Aanmeldingsnaam</b>       | Hiermee kunt u de aanmeldingsnaam bekijken of bewerken om toegang te krijgen tot het geselecteerde protocol, of een nieuwe aanmeldingsnaam invoeren.   |
| <b>Aanmeldingswachtwoord</b> | Hiermee kunt u de aanmeldingswachtwoord bekijken of bewerken om toegang te krijgen tot het geselecteerde protocol, of een nieuw aanmeldingswachtwoord invoeren.                                      |

|                                      |  |
|--------------------------------------|--|
| <b>Wachtwoord bevestigen</b>         | Bevestig het wachtwoord door het nogmaals in te voeren.      |
| <b>Nieuwe instellingen toepassen</b> | Druk op deze knop om de nieuwe instellingen toe te passen.   |
| <b>Instellingen herstellen</b>       | Druk op deze knop om de vorige instellingen te herstellen.   |
| <b>Terug</b>                         | Klik op deze knop om terug te keren naar de bovenste pagina. |

### ***Server-adres (wissen)***

Toepassing:

Wist de informatie van het server-adres op de pagina **Server-adres**. De volgende onderdelen bevinden zich in het dialoogvenster dat verschijnt wanneer u op de knop **Wissen** klikt op pagina **Server-adres**.

Waarden:

|                                      |   |
|--------------------------------------|---|
| <b>ID</b>                            | Toont de gekozen server-ID.                                     |
| <b>Naam</b>                          | Toont de aan de server-ID toegewezen naam.                      |
| <b>Server-adres</b>                  | Toont het server-adres dat onder de server-ID geregistreerd is. |
| <b>Nieuwe instellingen toepassen</b> | Druk op deze knop om de nieuwe instellingen toe te passen.      |
| <b>Terug</b>                         | Klik op deze knop om terug te keren naar de bovenste pagina.    |

### **Lade-instellingen**

Definieer met behulp van het menu **Lade-instellingen** welke papiergrootte en -soort er in de MPF moet worden geladen.

Waarden:

|                           |  |
|---------------------------|--|
| <b>Papiersoort lade</b>   | Stelt de papiersoort in van het papier dat in de MPF is gelegd.    |
| <b>Papierformaat lade</b> | Stelt het papierformaat in van het papier dat in de MPF is gelegd. |



---

|  |  |
|--|--|
| <b>Lade 1<br/>Aangepast<br/>formaat - Y</b>  | Stelt de lengte in van papier met aangepast formaat dat in de MPF is gelegd.   |
| <b>Lade 1<br/>Aangepast<br/>formaat - X</b>  | Stelt de breedte in van papier met aangepast formaat dat in de MPF is gelegd.  |
| <b>Pop-up<br/>weergeven</b>                  | Stelt in of een pop-upbericht moet worden getoond waarin wordt gevraagd om de <b>Papiersoort</b> en het <b>Papierformaat</b> in te stellen wanneer er papier in de MPF wordt gelegd. |
| <b>Nieuwe<br/>instellingen<br/>toepassen</b> | Druk op deze knop om de nieuwe instellingen toe te passen.   |
| <b>Instellingen<br/>herstellen</b>           | Druk op deze knop om de vorige instellingen te herstellen.   |

---



## Afdrukmediarichtlijnen

Afdrukmedia kan papier, etiketten, enveloppen, gecoat papier en andere materialen omvatten. Uw printer biedt afdrucken van hoge kwaliteit op een ruime keuze aan afdrukmedia. De keuze van de juiste afdrukmedia voor uw printer is belangrijk voor het vermijden van afdrukproblemen. Dit hoofdstuk gaat over de selectie van afdrukmedia, het behandelen van afdrukmedia en de afdrukmedia in de veelzijdige invoereenheid (MPF) of de voorrangselinvoereenheid (PSI) plaatsen.

### Papier

Voor de beste afdrukkwaliteit in kleur, gebruikt u  $75 \text{ g/m}^2$  (9,08 kg) xerografisch lengte-grein kopieerpapier. Voor de beste afdrukkwaliteit in zwart-wit, gebruikt u  $90 \text{ g/m}^2$  (10,89 kg) xerografisch lengte-grein kopieerpapier. Alvorens u een grote hoeveelheid afdrukmedia inslaat, wordt u geadviseerd deze eerst in de praktijk uit te proberen.

Kijk bij het inleggen van papier op de verpakking, controleer welke de aanbevolen afdrukzijde is en bepaal aan de hand daarvan hoe u het papier moet inleggen. Zie "Afdrukmedia inleggen in de multifunctionele invoer (MPF)" op pagina 59 en "Inleggen van Afdrukmedia in de Vookeurspapierinvoer (PSI)" op pagina 66 voor gedetailleerde aanwijzingen voor de papierinleg.

### Papiereigenschappen

De volgende eigenschappen van papier zijn van invloed op de kwaliteit en de betrouwbaarheid van de afdruk. U wordt geadviseerd deze richtlijnen te volgen bij het beoordelen van nieuw afdrudpapier.

### Gewicht

De MPF en de PSI voeren automatisch papier in van het gewicht 60 tot  $163 \text{ g/m}^2$  (16 tot 44 lb bond) in de vezelrichting. Papier dat lichter is dan  $60 \text{ g/m}^2$  (16 lb) wordt misschien niet goed ingevoerd en kan papierstoringen veroorzaken. Voor de beste prestaties gebruikt u  $75 \text{ g/m}^2$  (20 lb bond) lengte-grein papier.

## **Omkrullen**

Omkrullen is de neiging van afdrukmedia langs de randen krom te trekken. Overmatig omkrullend papier kan in de printer vastlopen. Gewoonlijk krult het papier om nadat het door de printer is gegaan en aan de hoge temperaturen binnenin is blootgesteld. Het onverpakt bewaren van papier, ook al ligt het in de papierlade, kan de vellen doen omkrullen vóór het afdrukken, hetgeen doorvoerproblemen kan geven, ongeacht de luchtvochtigheid. Als het afdrudpapier omgekruld is, strijkt u het glad en legt u het in de MPF of PSI.

## **Gladheid**

De gladheid van het papier heeft een directe invloed op de afdrukkwaliteit. Als het papier te ruw is, kan de toner niet gelijkmatig aan het papier hechten, wat een lagere afdrukkwaliteit tot gevolg heeft. Als het papier echter te glad is, kan dat problemen geven met de papierdoorvoer. Een gladheid tussen 150 en 250 Sheffield-punten geeft de beste afdrukresultaten.

## **Vochtgehalte**

De hoeveelheid vocht in het papier heeft ook invloed op de afdrukkwaliteit en op het vermogen van de printer het papier gelijkmatig te verwerken. Laat het papier in de oorspronkelijke verpakking totdat u het gaat gebruiken. Zo voorkomt u dat het papier wordt blootgesteld aan wisselingen van de luchtvochtigheid die de prestaties nadelig kunnen beïnvloeden.

## **Vezelrichting**

Grein of vezelrichting geeft aan hoe de vezels in een vel papier lopen. De vezelrichting wordt aangeduid als lengte-grein, met de vezels in de lengterichting, of breedte-grein, met de vezels in de breedte van het vel. Bij papier van 60 tot 135 g/m<sup>2</sup> (16 to 36 lb bond) wordt het gebruik van de lengte-grein vezelrichting aanbevolen. Bij papier dat zwaarder is dan 135 g/m<sup>2</sup> (36 lb bond) papier heeft de breedte-grein vezelrichting de voorkeur.

## **Houtvezelgehalte**

Het meeste xerografische kwaliteitspapier is gemaakt van 100% chemische houtpulp. Papier met andere vezels, zoals katoen, heeft eigenschappen die kunnen leiden tot minder goede papierdoorvoer.

## Aanbevolen papier

Voor de beste afdrukkwaliteit en betrouwbare doorvoer gebruikt u droog 75 g/m<sup>2</sup> (20 lb) xerografisch papier. Kantoorpapier voor algemeen zakelijk gebruik biedt ook een acceptabele afdrukkwaliteit. Gebruik alleen papier dat bestand is tegen hoge temperaturen, zonder verkleuren, uitlopende inkt of vrijkomende schadelijke gassen of dampen. Bij het laserdrukproces wordt het papier verhit tot hoge temperaturen. Vraag na bij de fabrikant of verkoper of het door u gekozen papier geschikt is voor laserprinters.



**OPMERKING:** Maak altijd een serie proefafdrukken voordat u van enig soort afdrukmedia een grote hoeveelheid inslaat. Bij de keuze van uw afdrukmedia dient u te letten op het gewicht, het vezelgehalte en de kleur.

## Ongeschikt papier

De volgende papersoorten zijn niet geschikt voor gebruik in de printer:

- Chemisch geprepareerd papier dat bestemd is voor het maken van doordrukkopieën zonder carbonvellen er tussen, ook bekend als doordrukkopieerpapier, carbonvrij kopieerpapier (CCP), of NCR-papier (No Carbon Required - geen-carbon-vereist)
- Voorgedrukt papier met chemicaliën die de printer kunnen aantasten
- Voorgedrukt papier dat niet bestand is tegen de hoge temperatuur in de fuser
- Voorgedrukte formulieren die een registratie (het precieze afdrudpunt op de pagina) van meer dan  $\pm 2,29$  mm, zoals formulieren voor optische tekenherkenning (OCR)

In bepaalde gevallen kunt u de registratie met uw softwareprogramma aanpassen, zodat u toch succesvol kunt afdrucken op dergelijke formulieren.

- Gecoat papier (erasable bond), synthetisch papier, thermisch papier
- Papier met ruwe randen, gestructureerde of grove papersoorten of krullend papier
- Kringlooppapier met meer dan 25% post-consument afval dat niet voldoet aan DIN 19 309
- Meerdelige formulieren of documenten

- De afdrukkwaliteit kan teruglopen (met vlekken of hiaten in de tekst) bij afdrukken op talkpapier of zuurhoudend papier.
- Vochtig papier kan gaan kreukelen

## Papier kiezen

De juiste papierkeuze is belangrijk voor storingsvrij afdrukken, zonder dat het papier vastloopt.

Ter voorkoming van vastlopen of lage afdrukkwaliteit:

- Gebruik altijd nieuw, droog en onbeschadigd papier.
- Alvorens het papier in te leggen, controleert u de aanbevolen afdrukkant van het papier. Deze informatie staat gewoonlijk vermeld op de verpakking van het papier.
- Gebruik geen papier dat u zelf hebt bijgeknipt of afgesneden.
- Gebruik niet verschillende afdrukmedia, papiersoorten of -gewichten in één invoer. Dit kan leiden tot vastlopen van het papier.
- Verwijder de PSI niet tijdens het afdrukken.
- Let op dat het papier juist in de MPF of PSI wordt gelegd.
- Buig de stapel papier heen en weer en waaier het papier los. Tik met de stapel op een egaal oppervlak om de vellen gelijk te leggen.

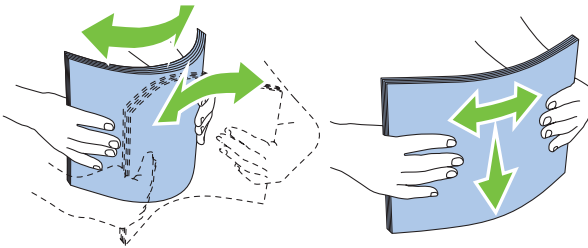

## Keuze van voorbedrukte media en papier met briefhoofd

Wanneer u voorgedrukte media en briefhoofd papier selecteert voor de printer:

- Gebruik papier met vezels in de lengterichting voor de beste resultaten.

- Gebruik alleen formulieren en papier met briefhoofd dat met een lithografische offsetpers of een gravuredrukproces is vervaardigd.
- Kies papier dat de inkt absorbeert, maar waarop de inkt niet uitloopt.
- Vermijd papier met structuur of een ruw oppervlak.
- Gebruik papier dat is voorgedrukt met warmtebestendige inkt, geschikt voor gebruik in xerografische kopieerapparaten. De inkt moet temperaturen van 225 °C kunnen doorstaan zonder te smelten en zonder dat gevaarlijke stoffen vrijkomen.
- Gebruik inktsoorten die niet worden aangetast door de hars in de toner of de siliconen in de fuser. Inktsoorten op oliebasis of met oxidatie-fixering voldoen meestal wel aan deze eisen; latex inktsoorten mogelijk niet. Als u twijfelt, vraag dan uw papierleverancier om advies.

### Afdrukken op papier met briefhoofd

Raadpleeg de fabrikant of leverancier als u wilt weten of het voorgedrukt briefhoofdpapier dat u hebt gekozen daadwerkelijk geschikt is voor laserprinters.

De richting van de pagina is belangrijk bij het afdrukken of briefhoofdpapier. Gebruik de volgende tabel voor advies bij het laden van briefhoofdpapier in de afdrukmedia-laden.

### Laden van papier met een briefhoofd

Plaats het briefhoofdpapier in de printer met de te bedrukken zijde naar afdrucken. De titel op het briefhoofd moet als eerste de printer ingaan.

Veelzijdige invoereenheid (MPF)

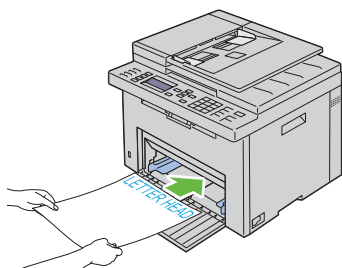

Voorrangsvelinvoereenheid (PSI)

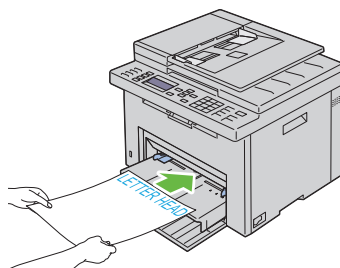

## Keuze van voorgeperforeerd papier

Voorgeperforeerde papiersoorten kunnen verschillen wat betreft aantal en plaats van de perforaties en wat betreft de productiemethode. Afhankelijk van de plaats van de perforaties in het papier kunnen sommige papiersoorten mogelijk niet worden bedrukt.

Keuze en gebruik van voorgeperforeerd papier:

- Test het papier van diverse merken voordat u overgaat tot bestellen en gebruiken van grote partijen voorgeperforeerd papier.
- Papier moet geperforeerd zijn door de fabriek en mag niet na verpakking per riem tegelijk doorboord worden. Doorboord papier kan vastlopen wanneer er meerdere vellen tegelijk door de printer gaan. Dit kan leiden tot vastlopen van het papier.
- Voorgeperforeerd papier kan meer papierstof bevatten dan standaard papier. Uw printer kan daarom meer onderhoud vereisen en de doorvoerprestaties kunnen minder zijn dan met standaard papier.
- De gewichtsrichtlijnen voor voorgeperforeerd papier zijn dezelfde als voor gewoon papier.

## Enveloppen

Bij bepaalde soorten enveloppen is het mogelijk dat ze wel eens wat kreukelen. Alvorens u een grote hoeveelheid afdrukmedia inslaat, wordt u geadviseerd deze eerst in de praktijk uit te proberen. Zie "Afdrukmedia inleggen in de multifunctionele invoer (MPF)" op pagina 59 of "Inleggen van Afdrukmedia in de Vookeurspapierinvoer (PSI)" op pagina 66 voor aanwijzingen voor het inleggen van een envelop.

Voor het afdrukken op enveloppen:

- Gebruik alleen kwaliteitsenveloppen die geschikt zijn voor laserprinters.
- Stel de bron voor afdrukmedia in op de MPF of PSI. Stel de papiersoort in op **Envelop** en selecteer het juiste formaat envelop in het printerstuurprogramma.



- Voor de beste prestaties gebruikt u enveloppen van 75 g/m<sup>2</sup> (20 lb bond) papier. U kunt als maximaal gewicht 105 g/m<sup>2</sup> (28 lb bond) gebruiken voor de enveloppeninvoer, zolang het katoengehalte niet meer dan 25% bedraagt. Enveloppen met een 100% katoengehalte mogen niet zwaarder zijn dan 90 g/m<sup>2</sup> (24 lb bond).
- Gebruik alleen onbeschadigde enveloppen die u net hebt uitgepakt.
- Gebruik enveloppen die bestand zijn tegen temperaturen van 205 °C zonder dat ze gaan plakken, sterk omkrullen, rimpelen en zonder dat er gevaarlijke stoffen vrijkomen. Als u twijfels hebt over de enveloppen die u wilt gebruiken, raadpleegt u de leverancier van de enveloppen.
- Stel de geleider in op de breedte van de enveloppen.
- Voor het plaatsen van enveloppen in de MPF of PSI moet de te bedrukken zijde naar boven gericht zijn.
- Zie "Afdrukmedia inleggen in de multifunctionele invoer (MPF)" op pagina 59 of "Inleggen van Afdrukmedia in de Vookeurspapierinvoer (PSI)" op pagina 66 voor aanwijzingen voor het inleggen van een envelop.
- Gebruik tijdens een afdruktaak slechts één formaat envelop.
- Zorg dat de luchtvochtigheid niet te hoog is, want door een hoge luchtvochtigheid (meer dan 60%) en de hoge temperatuur bij het afdrukken kunnen de enveloppen worden dichtgeplakt.
- Voor de beste resultaten gebruikt u geen enveloppen die:
  - sterk gekruld of kromgetrokken zijn
  - samenkleven of beschadigd zijn
  - vensters, openingen, perforaties, inkepingen of opdruk hebben
  - metalen clips, koordsluitingen of metalen vouwranden hebben
  - ineengrijpende flappen hebben
  - van postzegels zijn voorzien
  - ingekeepte randen of gebogen hoeken hebben
  - een ruw, gerimpeld, of geplooid oppervlak hebben

# Etiketten

Uw printer kan afdrukken op veel van de etiketten die alleen bedoeld zijn voor laserprinters.

Bij het selecteren van etiketten:

- De kleeflaag, het papier (voor afdrukken) en de bescherm laag moeten alle bestand zijn tegen temperaturen van 205 °C (401 °F) en een druk van 1,76 kg/cm<sup>2</sup> (25 psi).
- Gebruik labels die bestand zijn tegen temperaturen van 205°C (401°F) zonder dat ze gaan plakken, omkrullen, rimpelen of zonder dat er gevaarlijke stoffen vrijkomen.
- Gebruik geen etiketten met een rug van glad materiaal.



**VOORZICHTIG:** Alvorens u een grote hoeveelheid afdrukmedia inslaat, wordt u geadviseerd deze eerst in de praktijk uit te proberen.

Voor het afdrukken op etiketten:

- Gebruik etiketten die bestand zijn tegen temperaturen van 205 °C (401 °F) zonder dat ze gaan plakken, sterk omkrullen, rimpelen en zonder dat er gevaarlijke stoffen vrijkomen.
- Stel de papiersoort in op Label via het printerstuurprogramma.
- Leg nooit etiketten en gewoon papier tegelijk in dezelfde papierlade.
- Druk niet af binnen 1 mm (0,04 inch) van de rand van de etiketten.
- Druk niet af binnen 1 mm (0,04 inch) van de rand van de etiketten, de perforatielijnen of tussen de snijlijnen van het etiket.
- Niet vaker dan één keer op een vel etiketten afdrukken.
- Een staande richting wordt aanbevolen, met name voor het afdrukken van streepjescodes.
- Gebruik geen etiketten waarbij het kleefmiddel vrij ligt.
- Gebruik complete etiketvellen. Bij deels gebruikte vellen zouden er etiketten kunnen loslaten tijdens het afdrukken, hetgeen kan leiden tot een papierstoring.

- Gebruik geen etiketvellen met kleefmiddel langs de randen van het vel. U wordt geadviseerd alleen vellen te gebruiken waarbij het kleefmiddel minstens 1 mm (0,04 inch) van de randen verwijderd is. Kleefmiddel kan schadelijk zijn voor uw printer en kan uw garantie ongeldig maken.



**OPGELET: Anders kan het vel in de printer vast komen te zitten en uw printer en tonercassettes met lijm verontreinigen. Als gevolg kunnen de garanties van uw printer en van de cassettes ongeldig raken.**

## Opslag van afdrukmedia

Voorkom problemen met de papierdoorvoer en een ongelijkmatige afdrukkwaliteit door u aan de volgende richtlijnen voor de juiste opslag van afdrukmedia te houden.

- Voor de beste resultaten bergt u de afdrukmedia op in een omgeving met een temperatuur van ongeveer 21 °C en een relatieve luchtvochtigheid van 40%.
- Plaats uw dozen met afdrukmedia op een plank, een rek of pallet, dus niet rechtstreeks op de vloer.
- Als u afzonderlijke pakken met afdrukmedia buiten de oorspronkelijke doos bewaart, zorg dan dat ze op een egale ondergrond rusten, zodat de randen niet kromtrekken.
- Plaats geen voorwerpen boven op een pak afdrukmedia.

## Identificatie van afdrukmedia en specificaties

In dit gedeelte vindt u nadere informatie over ondersteunde papierformaten en -soorten en specificaties.

### Ondersteunde papierformaten

|                 | Multifunctionele Invoer (MPF) | Voorrangsveldvooreenheid (PSI) |
|-----------------|-------------------------------|--------------------------------|
| A4 (210x297 mm) | J                             | J                              |
| B5 (182x257 mm) | J                             | J                              |
| A5 (148x210 mm) | J                             | J                              |

|  | Multifunctionele Invoer (MPF) | Voorrangselnvoereenh eid (PSI) |
|--|-------------------------------|--------------------------------|
| C5 (162x229 mm)                          | J                             | J                              |
| Monarch (3.875x7.5 in)                   | J                             | J                              |
| Monarch LEF (7,5x3,875 in) <sup>*1</sup> | J                             | Y <sup>*4</sup>                |
| Envelop #10 (4.125x9.5 in)               | J                             | J                              |
| DL (110x220 mm)                          | J                             | J                              |
| DL LEF (220x110 mm) <sup>*1</sup>        | J                             | Y <sup>*4</sup>                |
| Letter (8.5x11 in)                       | J                             | J                              |
| Legal (8.5x14 in)                        | J                             | J                              |
| Folio (8.5x13 in)                        | J                             | J                              |
| Executive (7.25x10.5 in)                 | J                             | J                              |
| Aanpassen <sup>*2*3</sup>                | J                             | J                              |

<sup>\*1</sup> U kunt de originelen op twee manieren plaatsen (richting), de lange kant eerst (LKE) of de korte kant (KKE). De volgende afbeelding laat KKE en LKE zien. Het pijlmerkteken in de afbeelding laat de richting waarin het papier wordt geladen, zien.

**OPMERKING:** Niet beschikbaar wanneer de XPS-printerdriver wordt gebruikt.

<sup>\*2</sup> Aangepaste breedte: 76,2 mm (3,0 inch) tot 215,9 mm (8,50 inch)  
De maximumbreedte voor enveloppe (DL LKE): 220,0 mm (8,66 inch)  
Aangepaste lengte: 127,0 mm (5,00 inch) tot 355,6 mm (14,00 inch) (Voor de PSI, 191,0 mm (7,50 inch) tot 355,6 mm (14,00 inch))  
De maximumlengte voor enveloppe Monarch LEF: 98,4 mm (3,87 inch)

<sup>\*3</sup> Alleen de beheerder-gebruiker kan het aangepaste formaat instellen vanuit het printerstuurprogramma.

<sup>\*4</sup> Schuif de enveloppe geheel naar binnen tot deze stopt. Anders zal er afdrukmedia uit de MPF ingeladen worden.

SEF

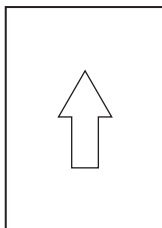

LEF

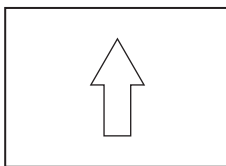

## Ondersteunde papiersoorten

| Afdruk materiaal      | Multifunctionele Invoer (MPF) | Voorrangsvelinvoereenh eid (PSI) |
|-----------------------|-------------------------------|----------------------------------|
| Normaal               | J*                            | J*                               |
| Normaal Zijde 2       | J                             | J                                |
| Normaal dik           | J                             | J                                |
| Normaal dik - Zijde 2 | J                             | J                                |
| Gerecycled            | J                             | J                                |
| Gerecycled Zijde 2    | J                             | J                                |
| Label                 | J                             | J                                |
| Voorbladen            | J                             | J                                |
| Omslagen Zijde 2      | J                             | J                                |
| Envelop               | J                             | J                                |
| Gecoat                | J                             | J                                |
| Gecoat Zijde 2        | J                             | J                                |

\* De waarden die zijn gemarkeerd met een asterisk (\*) zijn de oorspronkelijke menu-instellingen af-fabriek.

## Papiersoortspecificaties

| Papiersoort        | Gewicht (g/m <sup>2</sup> ) | Opmerkingen  |
|--------------------|-----------------------------|--|
| Normaal papier     | 60-90                       | -  |
| Normaal dik papier | 91-105                      | -  |
| Voorbladen         | 106-163                     | -  |
| Gecoat             | 106-163                     | Papier voor<br>inkjetprinters kan niet<br>worden gebruikt. |
| Label              | -                           | Papier voor<br>inkjetprinters kan niet<br>worden gebruikt. |
| Enveloppen         | -                           | -  |
| Gerecycled         | 60-105                      | -  |

## Inleggen van de afdrukmedia

Het juist inleggen van de afdrukmedia zorgt voor storingsvrij afdrukken, zonder dat het papier vastloopt.

Alvorens de afdrukmedia in te leggen, controleert u de aanbevolen afdrukkant van de afdrukmedia. Deze informatie staat gewoonlijk vermeld op de verpakking van de afdrukmedia.



**OPMERKING:** Nadat u papier in de lade hebt gelegd, geeft u dezelfde papiersoort op vanaf het operatorpaneel.

### Capaciteit

In de Multifunctionele Invoer (MPF) past het volgende:

- 150 vellen normaal papier
- 16,2 mm (0,64 inch) dik papier
- Eén vel gecoat papier
- 16,2 mm (0,64 inch) briefkaarten
- Vijf enveloppen
- 16,2 mm (0,64 inch) etiketten

In de voorkeurspapierinvoer (Priority Sheet Inserter - PSI) past het volgende:

- 10 vel standaardpapier of één vel ander papier

### Afdrukmedia-afmetingen

De MPF en PSI accepteren afdrukmedia van de volgende afmetingen:

- Breedte – 76,2 mm (3,00 inch) tot 215,9 mm (8,50 inch)
- Lengte – 127,0 mm (5,00 inch) tot 355,6 mm (14,00 inch)

# Afdrukmedia inleggen in de multifunctionele invoer (MPF)

 **OPMERKING:** Gebruik alleen afdrukmedia die geschikt zijn voor laserprinters. Gebruik in deze printer geen papier voor inkjetprinters.

- 1 Open de voorklep.

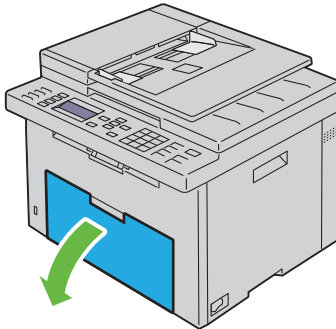

- 2 Neem de voorkeurspapierinvoer (PSI) uit het apparaat.

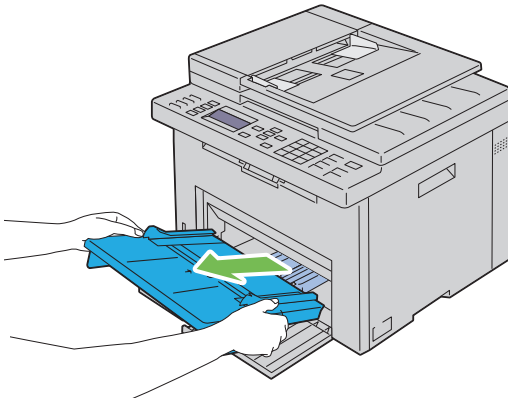

- 3 Trek de lengteliniaal naar voren tot het eindpunt.



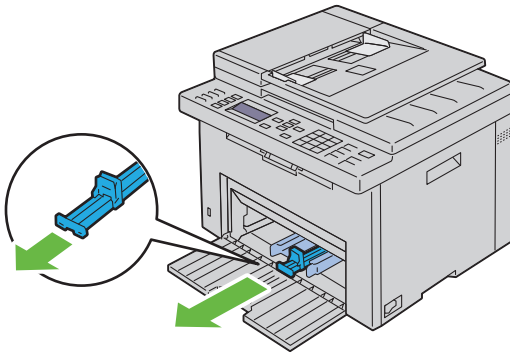

- 4 Trek de MPF-verlengstuk naar voren tot het eindpunt.

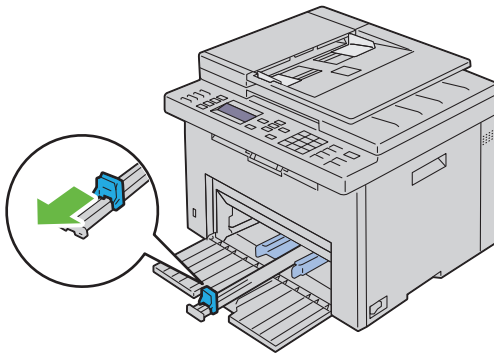

- 5 Zet de papiergeleiders op de breedste stand.

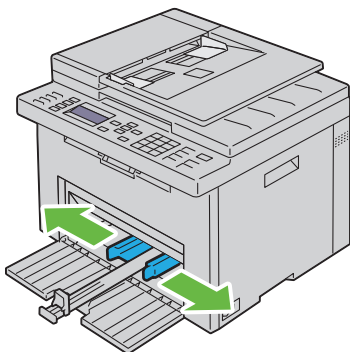

- 6 Alvorens de afdrukmedia in te leggen, buigt u de stapel vellen wat heen en weer en waaert u de stapel uit. Tik met de stapel op een egaal oppervlak om de vellen gelijk te leggen.

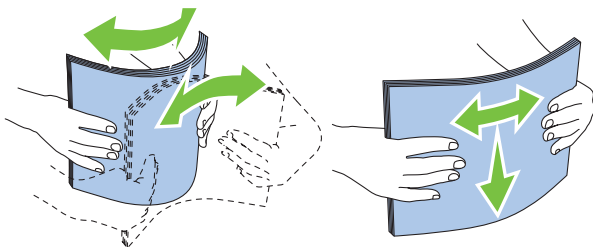

- 7 Leg de afdrukmedia op de MPG, te beginnen met de bovenste hoek. Leg de af te drukken zijde naar boven.

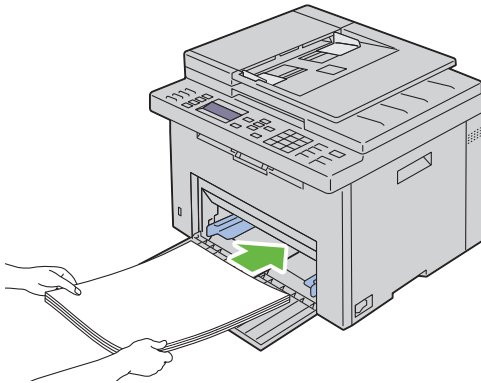

- 8** Schuif de papiergeleiders tegen de rand van de stapel afdrukmedia.

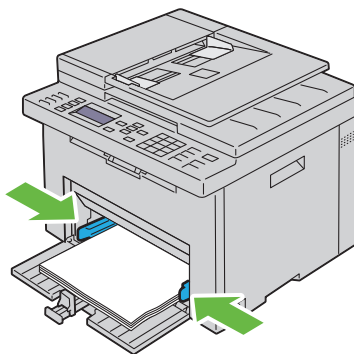

- 9** Schuif de lengteliniaal naar voren, naar de printer, tot deze de afdrukmedia raakt.

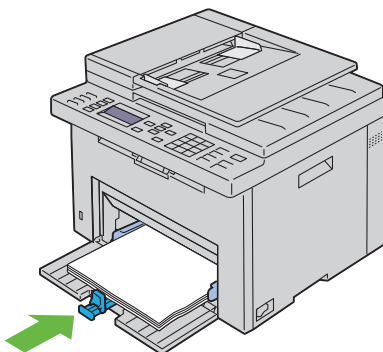

**OPMERKING:** Afhankelijk van de afmetingen van de afdrukmedia moet u eerst het MPF-verlengstuk naar achteren schuiven en vervolgens het lengte-liniaal verschuiven tot deze de afdrukmedia raakt.

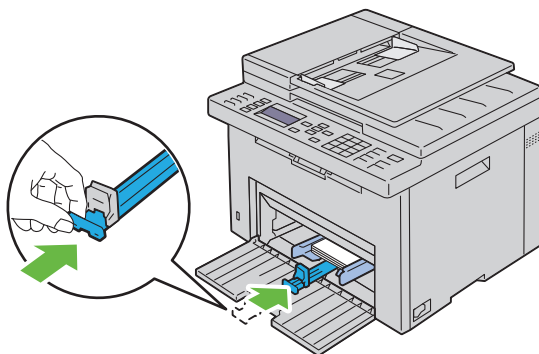

- 10 Plaats de PSI in de printer en zorg dat de markering tegen die van de papierlade ligt.

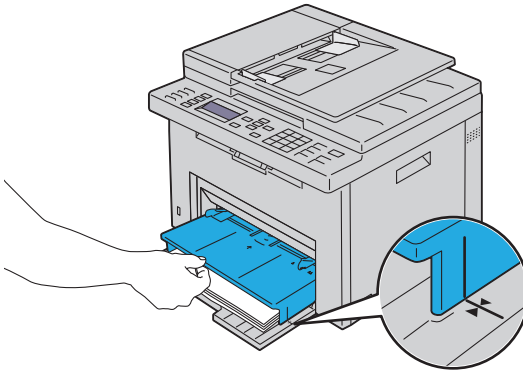
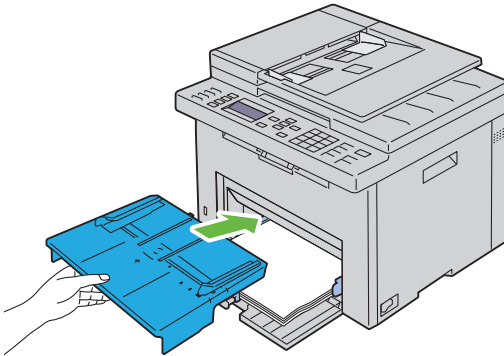

- 11** Selecteer de papiersoort via het operatorpaneel als de ingelegde afdrukmedia geen normale afdrukmedia is. Als u door de gebruiker opgegeven afdrukmedia in de MPF hebt gelegd, moet u met het operatorpaneel de instelling voor het papierformaat opgeven.



**OPMERKING:** Voor standaard formaat papier, past u eerst de geleiders aan en plaats u daarna het papier.

### Een envelop inleggen in de multifunctionele invoer (MPF)



**OPMERKING:** Als u wilt afdrucken op enveloppen, moet u de envelop-instelling in de printerdriver instellen. Als dit niet ingesteld is, is de afdruk mogelijk 180 graden gedraaid.

### Wanneer u Envelop#10, Monarch of DL inlegt

Leg de enveloppen met de af te drukken zijde naar boven, de flap naar beneden en naar rechts.

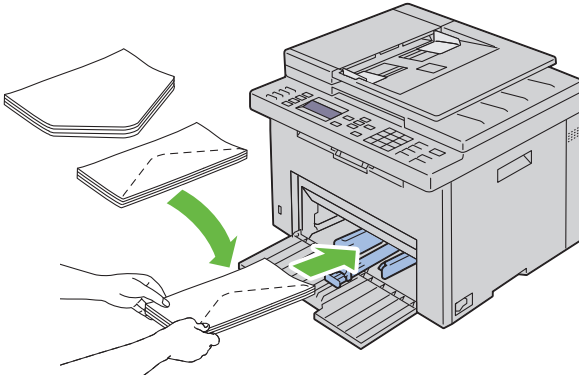

Het wordt aanbevolen enveloppen van het type DL en Monarch met de afdrukszijde naar boven, de flap geopend en in uw richting wijzend in te leggen, om te voorkomen dat deze kreukelen.

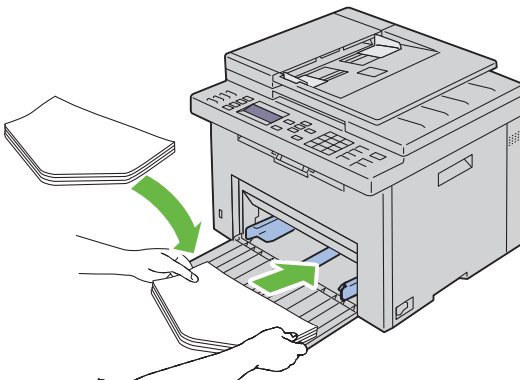

### Wanneer u C5 inlegt

Leg de enveloppen met de afdrukkant naar boven, met de flap open.

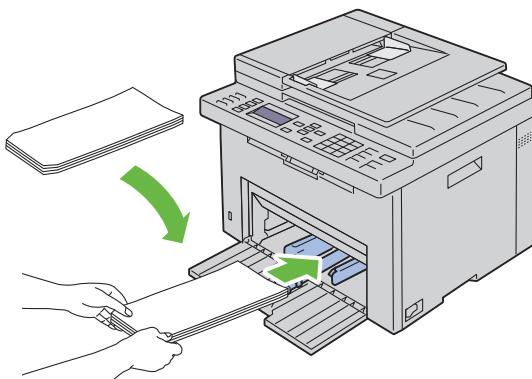

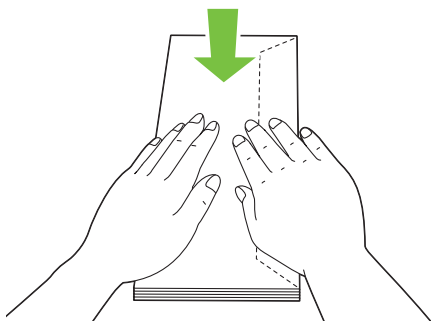

**➡ VOORZICHTIG:** Gebruik nooit enveloppen met vensters of gecoate voeringen. Dergelijke enveloppen kunnen vastlopen en schade aan de printer veroorzaken.

**✍ OPMERKING:** Als u enveloppen niet direct uit de verpakking in de MPF legt, kunnen ze kromtrekken. Om te voorkomen dat ze vastlopen in de printer, maakt u ze vlak, zoals hieronder wordt getoond, wanneer u ze in de MPF legt.

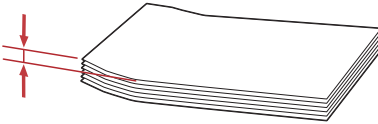
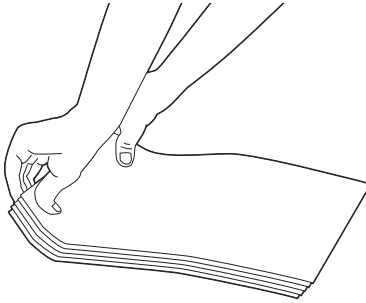

**✍ OPMERKING:** Als de enveloppen nog steeds niet correct ingevoerd worden, moet u de flap enigszins ombuigen, zoals in onderstaande afbeelding. De buiging moet niet groter zijn dan 5 mm (0,20 inch).



 **OPMERKING:** Zie de instructie over de Envelop/Papierinstelling-navigators in de printerdriver om te controleren dat de afdrukmedia, zoals enveloppen, in de juiste richting ingevoerd worden.

### **Papier met briefhoofd inleggen**

Plaats het briefhoofdpapier in de printer met de te bedrukken zijde naar afdrucken. De titel op het briefhoofd moet als eerste de printer ingaan.



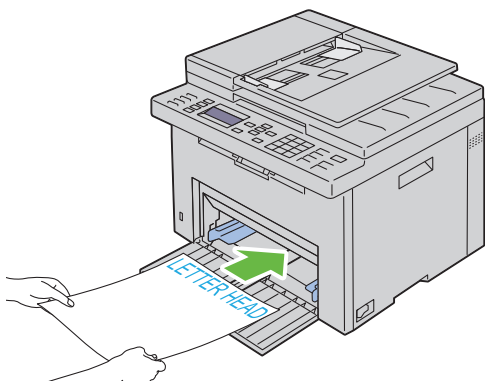

## Inleggen van Afdrukmedia in de Vookeurspapierinvoer (PSI)

 **OPMERKING:** Voorkom vastlopen van papier, verwijder de PSI-papierlade tijdens het afdrukken niet.

 **OPMERKING:** Gebruik alleen afdrukmedia die geschikt zijn voor laserprinters. Gebruik in deze printer geen papier voor inkjetprinters.

- 1 Open de voorklep.

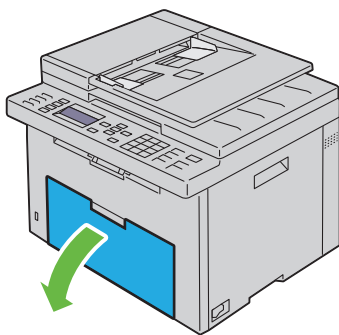

- 2 Schuif de PSI naar voren en zorg dat de markering tegen die van de papierlade ligt.

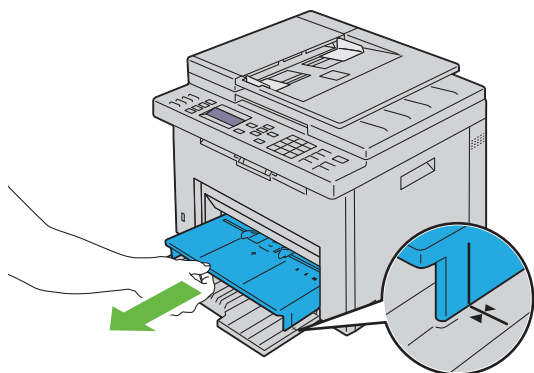

- 3 Zet de papiergeleiders op de breedste stand.

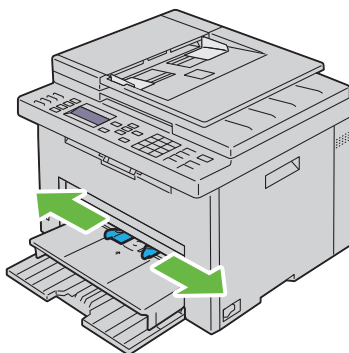

- 4 Alvorens de afdrukmedia in te leggen, buigt u de stapel vellen wat heen en weer en waaert u de stapel uit. Tik met de stapel op een egaal oppervlak om de vellen gelijk te leggen.

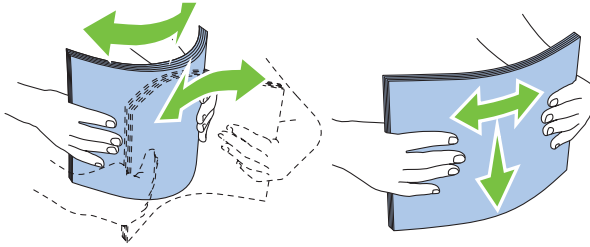

- 5** Leg de afdrukmedia op de PSI, te beginnen met de bovenste hoek. Leg de af te drukken zijde naar boven.

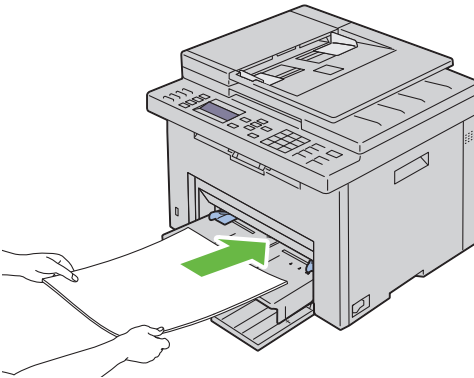

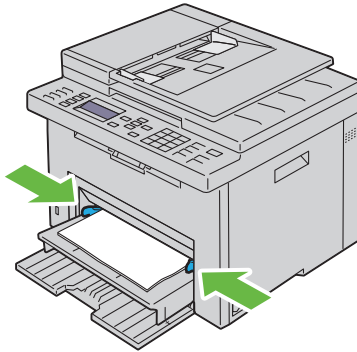

- 6** Schuif de papiergeleiders tegen de rand van de stapel afdrukmedia.



- 7 Selecteer de papiersoort via de printerdriver als de ingelegde afdrukmedia geen standaard normaal papier is. Als u door de gebruiker opgegeven afdrukmedia in de PSI hebt gelegd, moet u in de printerdriver de instelling voor het papierformaat opgeven.

### Inleggen van een Envelop in de Vookeurspapierinvoer (PSI)

-  **OPMERKING:** Zorg dat de envelop geheel wordt ingebracht, tot deze stopt. Anders zal er afdrukmedia uit de MPF ingeladen worden.
-  **OPMERKING:** Als u wilt afdrukken op enveloppen, moet u de envelop-instelling in de printerdriver instellen. Als dit niet ingesteld is, is de afdruk mogelijk 180 graden gedraaid.

### Wanneer u Envelop#10, Monarch of DL inlegt

Leg de enveloppen met de af te drukken zijde naar boven, de flap naar beneden en naar rechts.

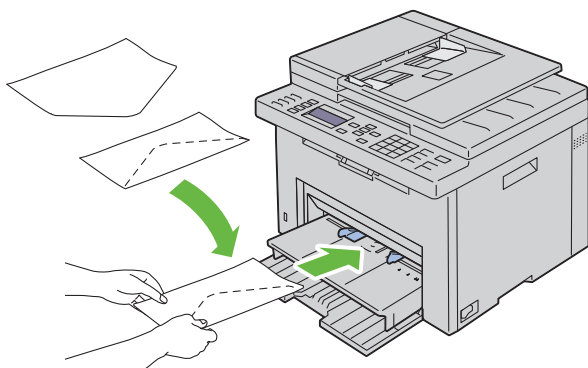

Het wordt aanbevolen enveloppen van het type DL en Monarch met de afdrukzijde naar boven, de flap geopend en in uw richting wijzend in te leggen, om te voorkomen dat deze kreukelen.

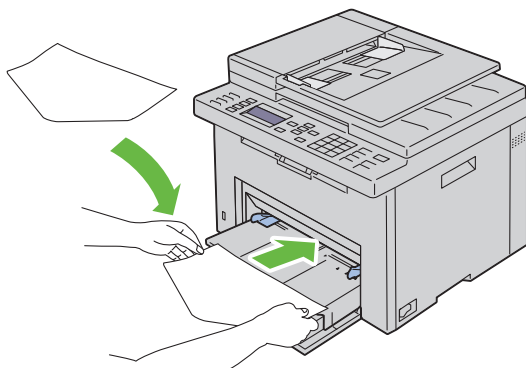

### **Wanneer u C5 inlegt**

Leg de enveloppen met de afdrukkant naar boven, met de flap open.

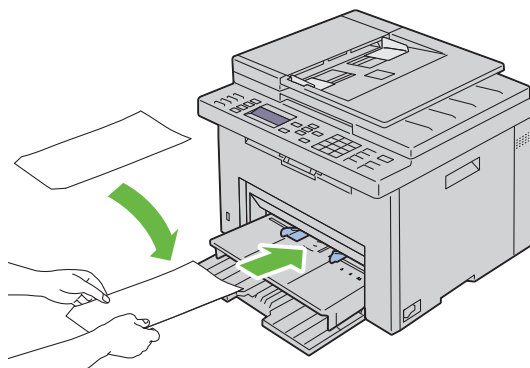

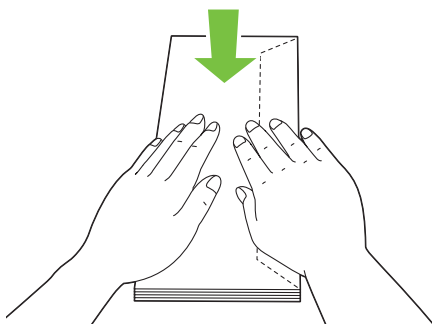

**➔ VOORZICHTIG:** Gebruik nooit enveloppen met vensters of gecoate voeringen. Dergelijke enveloppen kunnen vastlopen en schade aan de printer veroorzaken.

**✎ OPMERKING:** Als u enveloppen niet direct uit de verpakking in de PSI legt, kunnen ze kromtrekken. Om te voorkomen dat ze vastlopen in de printer, maakt u ze vlak, zoals hieronder wordt getoond, wanneer u ze in de PSI legt.

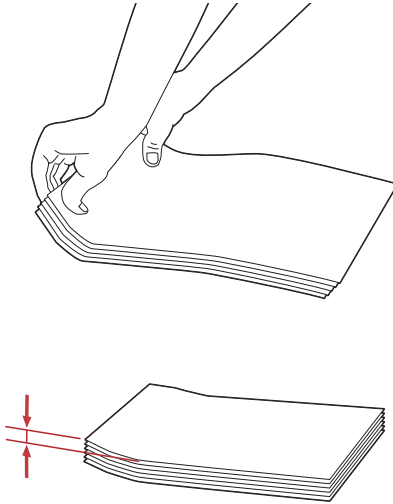

**✎ OPMERKING:** Als de enveloppen nog steeds niet correct ingevoerd worden, moet u de flap enigszins ombuigen, zoals in onderstaande afbeelding. De buiging moet niet groter zijn dan 5 mm (0,20 inch).





 **OPMERKING:** Zie de instructie over de Envelop/Papierinstelling-navigator in de printerdriver om te controleren dat de afdrukmedia, zoals enveloppen, in de juiste richting ingevoerd worden.

## Papier met briefhoofd inleggen

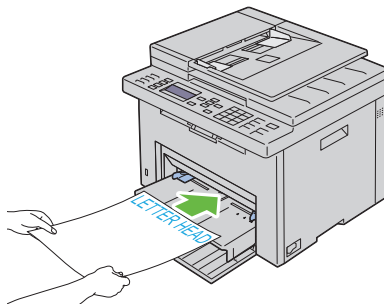
Plaats het briefhoofd papier in de printer met de te bedrukken zijde naar afdrucken. De titel op het briefhoofd moet als eerste de printer ingaan.



## Handmatig dubbelzijdig afdrukken (Alleen bij Windows printerdriver)

-  **OPMERKING:** Als het afdrukpapier omgekruld is, strijkt u het glad en legt u het in de papierlade.
-  **OPMERKING:** De XPS-printerdriver ondersteunt geen handmatig dubbelzijdig afdrukken.

Als u begint met handmatig dubbelzijdig afdrukken, verschijnt het venster met instructies. Merk op dat dit venster niet opnieuw geopend kan worden als het wordt afgesloten. Sluit het venster niet af tot het dubbelzijdig afdrukken is voltooid.

Handmatig dubbelzijdig printen kan worden gedaan met de MPF of de PSI.

### De Multifunctionele Invoer (MPF)

- 1 Druk eerst de even pagina's af (achterkanten). Druk bij een document van zes pagina's eerst de achterkanten af in de volgorde 6, dan 4 en vervolgens 2.  (Gegevens-LED gaat knipperen en op het scherm verschijnt een melding als de even pagina's klaar zijn).

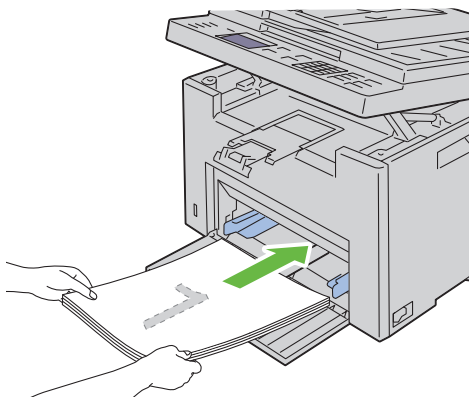

- 2 Nadat de even pagina's afgedrukt zijn, verwijdert u de stapel papier uit de uitvoerlade en plaatst ze zoals ze zijn (met de blanco zijde naar boven).
  -  **OPMERKING:** Gekreukte of gekrulde afdrucken kunnen papierstoringen veroorzaken. Strijk kreukels plat voordat u het papier inbrengt.



- 3 Stapel vervolgens de afdrucken op en leg ze in dezelfde volgorde (met de blanco zijde naar boven) in de MPF. Controleer of de tekst **Plaats uitvoer in lade** is gemarkeerd en druk op de knop . Druk de pagina's af, in de volgorde 1 (achterkant van pagina 2), pagina 3 (achterkant van 4) en 5 (achterkant van 6).

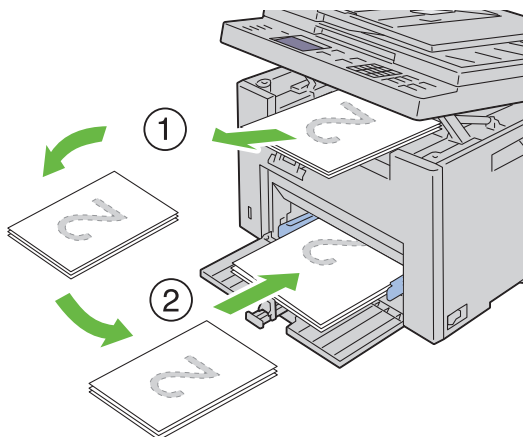

 **OPMERKING:** Afdrucken van beide zijden van het papier is niet mogelijk als het document bestaat uit papier van verschillende afmetingen papier.

## De Voorrangselinvoereenheid (PSI)

- 1 Druk eerst de even pagina's af.

Bij een document met zes pagina's, worden de even pagina's in de volgorde pagina 2, pagina 4 en pagina 6 afgedrukt.

 (Gegevens-LED gaat knipperen en op het scherm verschijnt een melding als de even pagina's klaar zijn.

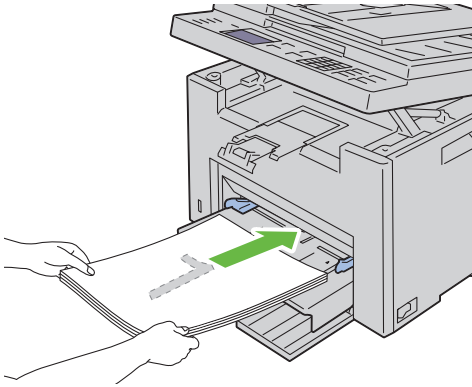

- 2 Nadat de even pagina's afgedrukt zijn, verwijdert u de stapel papier uit de uitvoerlade en plaatst ze zoals ze zijn (met de blanco zijde naar boven).

**OPMERKING:** Gekreukte of gekrulde afdrucken kunnen papierstoringen veroorzaken. Strijk kreukels plat voordat u het papier inbrengt.

- 3 Stapel vervolgens de afdrucken op en leg ze in dezelfde volgorde (met de blanco zijde naar boven) in de PSI. Controleer of de tekst Plaats uitvoer in lade is gemarkeerd en druk op de knop ✓. Druk de pagina's af, in de volgorde 1 (achterkant van pagina 2), pagina 3 (achterkant van 4) en 5 (achterkant van 6).

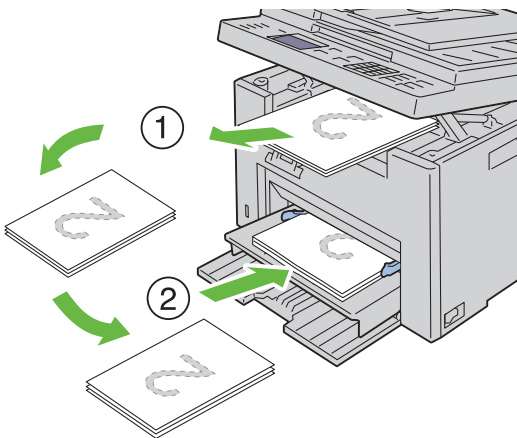



 **OPMERKING:** Afdrukken van beide zijden van het papier is niet mogelijk als het document bestaat uit papier van verschillende afmetingen papier.

## Het verlengstuk van de uitvoerlade gebruiken

Het Uitvoerladeverlengstuk is bedoeld om te voorkomen dat de afdrukmedia uit de printer vallen wanneer de afdruktaak is voltooid.

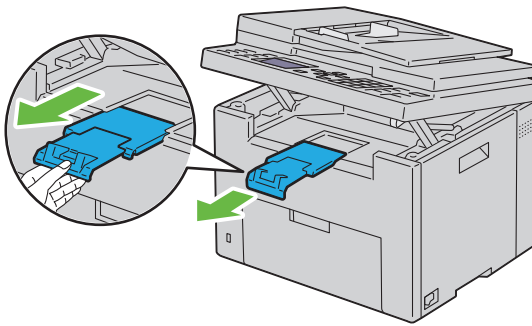
Kijk of het verlengstuk van de uitvoerlade volledig is uitgeschoven voordat u een document gaat afdrukken.



 **OPMERKING:** Als u enveloppen of kleine printmedia verwijdert, tilt u de scaneenheid op.

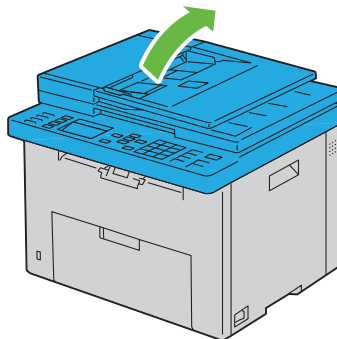



# Operatorpaneel

## Gebruik van de Operatorpaneel-knoppen

Het operatorpaneel beschikt over een vierregelig LCD-scherm (Liquid Crystal Display) van 28 tekens, LED's (Light-Emitting Diodes), bedieningsknoppen en een numeriek toetsenbord om de printer te kunnen bedienen.

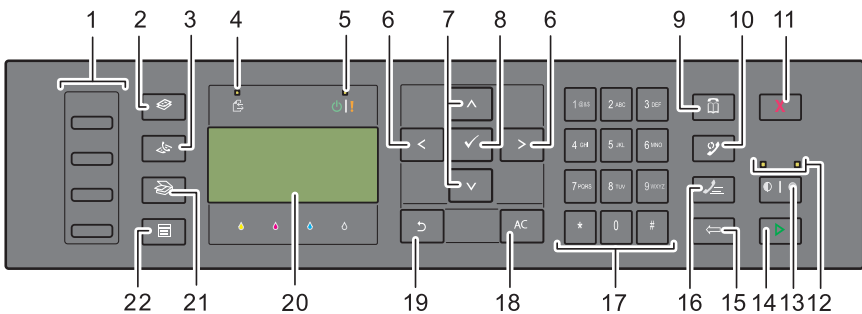

### 1 Aanraakiestoets

- Kies het in het telefoonboek geregistreerde opgeslagen faxnummer. De eerste vier faxnummers in het telefoonboek zijn in rijvolgorde aan de toetsen toegewezen, te beginnen bij de linkerbovenhoek.

### 2 Toets (Kopiëren)

- Gaat naar het bovenste niveau van het menu Kopiëren.

### 3 Toets (Fax)

- Gaat naar het bovenste niveau van het menu Fax.

### 4 Gegevens-LED

- Gaat branden bij inkomende, uitgaande of wachtende faxtaken.

### 5 Indicatielampje Gereed/Fout

- Gaat branden wanneer de printer gereed is. (Gereed-LED)
- Gaat branden wanneer er een fout op de printer optreedt. (Fout-LED)

- 6  knop
  - De cursor gaat of markeert naar rechts of links.
- 7  knop
  - De cursor gaat of markeert omhoog of omlaag.
- 8  **Knop (SET)**
  - Bevestig het invoeren van waarden.
- 9  **Knop (Contacten)**
  - U gaat naar het menu Adresboek voor fax- en scanfuncties.
- 10  **Knop (Herhalen/pauze)**
  - Een telefoonnummer wordt opnieuw gekozen.
  - Een telefoonnummer wordt gepauzeerd.
- 11 **Knop  (Annuleren)**
  - De huidige verwerking of wachtende taak wordt geannuleerd.
- 12 LED Zwart/wit of kleur
  - Gaat branden om aan te geven welke kleurmodus is geselecteerd.
- 13  |  **Knop (Kleurmodus)**
  - De kleurmodus wordt veranderd.
- 14  **Knop (Start)**
  - Een taak wordt gestart.
- 15  **Knop (Backspace)**
  - Tekens en cijfers worden verwijderd.
- 16  **Knop (Snelkiezen)**
  - Een opgeslagen telefoonnummer wordt gekozen.
- 17 Numeriek toetsenbord
  - Er worden tekens en cijfers ingevoerd.
- 18 **Knop (Alles wissen)**
  - De huidige instelling wordt teruggezet en u keert terug naar het hoofdmenu.
- 19  **Knop (Terug)**

- U keert terug naar het vorige scherm.

## 20 LCD-paneel



- Geeft verschillende instellingen, instructies en foutberichten weer.

## 21 Knop (Scannen)

- Gaat naar het bovenste niveau van het menu Scannen.

## 22 Knop (Menu)

- U gaat naar het bovenste niveau van de menu's Afdrukken uit USB-geheugen, Taakstatus en Systeem.







 **OPMERKING:** Als u naar een ander menu gaat of terugkeert naar een vorig scherm, wordt de huidige invoer of instelling geannuleerd. Zorg dat u op de knop  drukt om de huidige invoer of instelling op te slaan.

 **OPMERKING:** Voor meer informatie over het gebruik van het numerieke toetsenbord voor het invoeren van alfanumerieke tekens, raadpleegt u "Gebruik van het numerieke toetsenbord om tekens in te voeren" op pagina 303."

# Een pagina met paneelinstellingen afdrukken

De pagina Paneelinstellingen toont de huidige instellingen voor de menu's van het operatorpaneel.

## Het Operatorpaneel

- 1 Druk op de knop  (Menu).
- 2 Druk op de knop  totdat Systeem verschijnt, en druk dan op de knop .
- 3 Druk op de knop  totdat Rapport/lijs wordt gemarkeerd en druk dan op de knop .
- 4 Druk op de knop  totdat Paneelinstell. is gemarkeerd en druk dan op de knop .

De pagina Paneelinstellingen wordt afgedrukt.

## De werkset

 **OPMERKING:**

- 1 Klik op Start → Alle programma's → Dell Printers → Dell 1355 Multifunction Color Printer → Werkset.



**OPMERKING:** Als er op uw computer meerdere stuurprogramma's voor printers zijn geïnstalleerd, verschijnt het venster **Printer selecteren**. In dit geval klikt u op de naam van deze printer die wordt genoemd in **Printernaam** en klik daarna op **OK**.

De Werkset opent.

- 2** Klik op het tabblad **Printerinstellingenrapport**.
- 3** Selecteer **Rapporten** in de lijst links op de pagina.  
De pagina **Rapporten** verschijnt.
- 4** Klik op de knop **Paneelinstellingen**.  
De pagina **Paneelinstellingen** wordt afgedrukt.



# **Afdrukken, kopiëren, scannen en faxen**



# Afdrukken

Dit hoofdstuk bevat tips voor afdrukken, het afdrukken van bepaalde lijsten met informatie over uw printer en het annuleren van een afdruktaak.

## Tips voor succesvol afdrukken

### Tips voor de Opslag van afdrukmedia

Berg uw afdrukmedia goed op. Zie voor meer informatie "Opslag van afdrukmedia" op pagina 209.

### Voorkomen van vastlopend papier



**OPMERKING:** U wordt geadviseerd van de printmedia die u denkt te gaan gebruiken eerst een beperkte hoeveelheid voor de printer te proberen, voordat u een grotere partij aanschaft.

Door de geschikte afdrukmedia te kiezen en die juist in te leggen kunt u papierstoringen voorkomen. Lees de volgende aanwijzingen voor het inleggen van afdrukmedia:

- "Afdrukmedia inleggen in de multifunctionele invoer (MPF)" op pagina 214
- "Inleggen van Afdrukmedia in de Vookeurspapierinvoer (PSI)" op pagina 223
- "Voorkomen van vastlopend papier" op pagina 485

Als de afdrukmedia vastloopt, zie dan "Papierstoring" op pagina 519 voor aanwijzingen.

## Taak naar afdrukken verzenden

Installeer het printerstuurprogramma om alle functies van de printer te gebruiken. Als u klikt op **Afdrukken** in een softwareprogramma, verschijnt er een venster voor het printerstuurprogramma. Kies de juiste instellingen voor

de specifieke taak die u wilt afdrukken. De afdruk-instellingen die u kiest in het printerstuurprogramma krijgen voorrang boven de standaard menu-instellingen die zijn gekozen via het operatorpaneel of de Werkset.

Mogelijk moet u op **Voorkeuren** in het eerste scherm **Afdrukken** klikken om alle beschikbare systeeminstellingen te zien die u kunt wijzigen. Als u een functie in het venster van het printerstuurprogramma niet kent, opent u de online Help voor nadere informatie.

Afdrukken van een taak vanuit een typische Windows<sup>®</sup>-toepassing:

- 1 Open het bestand dat u wilt afdrukken.
- 2 In het menu **Bestand** selecteert u **Afdrukken**.
- 3 Controleer of de juiste printer is geselecteerd in het dialoogvenster. Wijzig de systeeminstellingen naar behoefte (zoals de pagina's die u wilt afdrukken en het aantal exemplaren).
- 4 Om systeeminstellingen aan te passen die niet beschikbaar zijn in het eerste scherm, zoals Kwaliteit, Papierformaat of Afbeeldingsrichting, klikt u op **Voorkeuren**.  
Het dialoogvenster **Afdrukvoorkeuren** verschijnt.
- 5 Geef de afdrukinstellingen op. Klik voor meer informatie op **Help**.
- 6 Klik op **OK** om het dialoogvenster **Afdrukvoorkeuren** te sluiten.
- 7 Klik op **Afdrukken** om de taak naar de geselecteerde printer te verzenden.

## Annuleren van een afdruktaak

U kunt een afdruktaak op verschillende manieren annuleren.

### Annuleren via het operatorpaneel

Een taak annuleren waarvan het afdrukken al begonnen is:

- 1 Druk op **X** Annuleren.



**OPMERKING:** Het afdrukken wordt geannuleerd, maar alleen voor de huidige taak. Alle volgende taken worden gewoon afgedrukt.

## **Annuleren van een afdruktaak vanaf een computer die draait onder Windows**

### **Annuleren van een taak vanaf de taakbalk**

Wanneer u een taak voor afdrukken verzendt, verschijnt er een klein printerpictogram in de rechterhoek van de taakbalk.

- 1** Dubbelklik op het printerpictogram.  
Er verschijnt een lijst met afdruktaken in het printervenster.
- 2** Selecteer de taak die u wilt annuleren.
- 3** Druk op **Delete** op uw toetsenbord.

### **Een taak annuleren vanaf het bureaublad**

- 1** Minimaliseer alle programma's, zodat het bureaublad verschijnt.  
Klik op **Start**→**Printers en faxapparaten** (voor Windows XP en 2003).  
Klik op **Start**→**Apparaten en printers** (voor Windows 7 en Windows Server<sup>®</sup> 2008 R2).  
Klik op **Starten**→**Configuratiescherm**→**Hardware en geluiden**→**Printers** (voor Windows Vista<sup>®</sup>).  
Klik op **Start**→**Configuratiescherm**→**Printers** (voor Windows Server 2008).  
Er verschijnt een lijst van beschikbare printers.
- 2** Dubbelklik op de printer die u hebt gekozen bij het versturen van de taak.  
Er verschijnt een lijst met afdruktaken in het printervenster.
- 3** Selecteer de taak die u wilt annuleren.
- 4** Druk op **Delete** op uw toetsenbord.

## **Rechtstreeks afdrukken met het USB-opslagapparaat**



Met de functie Afdrukken uit USB-geheugen kunt u bestanden die op een USB-opslagapparaat zijn opgeslagen, afdrukken met behulp van het operatorpaneel.

## Ondersteunde bestandsformaten

Bestanden in de volgende bestandsformaten kunnen rechtstreeks vanaf een USB-opslagapparaat worden afgedrukt.

- PDF
- TIFF
- JPEG

Een bestand vanaf een USB-opslagapparaat afdrukken:

- 1 Steek een USB-opslagapparaat in de USB-poort van de printer. USB-geheugen verschijnt.
- 2 Zorg dat **Afdrukken** uit is gemarkeerd en druk dan op de knop . Selecteer **document** verschijnt.
- 3 Druk op de knop  tot het gewenste bestand wordt gemarkeerd en druk dan op de knop .
- 4 Selecteer de afdrুকopties naar wens.



**OPMERKING:** U kunt bestanden afdrukken die met behulp van de functie Scannen naar USB-geheugen zijn gescand en opgeslagen. Bestanden die zonder hulp van de functie zijn opgeslagen, zoals bestanden die door de gebruiker zijn gemaakt, worden mogelijk niet goed afgedrukt.

## Een rapportpagina afdrukken







Via het menu **Rapport/Lijst** kunt u verschillende instellingen voor uw printer afdrukken, waaronder printerinstellingen, paneelinstellingen, taakgeschiedenis, foutgeschiedenis, kleurtestpagina, protocolmonitor, adresboek en faxactiviteit. In dit gedeelte worden twee voorbeelden beschreven van het afdrukken via het menu **Rapport/Lijst**.

### Een pagina met systeeminstellingen afdrukken

U kunt de printerinstellingen controleren door een printerinstellingenpagina af te drukken.

Zie "Begrip van de printermenu's" op pagina 383 of "Begrip van de Werkset-menu's" op pagina 345 voor een overzicht van de aanduidingen en de knoppen op het operatorpaneel als u Help nodig hebt.

## Het Operatorpaneel

- 1 Druk op de knop  (Menu).
- 2 Druk op de knop  totdat **Systeem** wordt gemarkeerd, en druk dan op de knop .
- 3 Druk op de toets  totdat **Rapport/Lijst** wordt gemarkeerd en druk dan op de knop .
- 4 Zorg dat **Systeeminstellingen** verschijnt en druk dan op de knop .

De pagina met systeeminstellingen wordt afgedrukt.

- 5 Bevestig het IP-adres naast **IP-adres** onder **Netwerk** op de systeeminstellingenpagina.

Als het IP-adres 0 . 0 . 0 . 0 is, wacht u een paar minuten totdat het juiste IP-adres automatisch wordt gevonden en drukt u de systeeminstellingenpagina vervolgens opnieuw af. Zie "Een IP-adres toewijzen (voor IPv4-modus)" op pagina 53 als er niet automatisch een oplossing wordt gevonden voor het IP-adres.

## Printerinstellingen

### De Werkset gebruiken om de printerinstellingen te wijzigen

U kunt de menu-onderdelen en bijbehorende waarden kiezen via de Werkset.



**OPMERKING:**



**OPMERKING:** Overigens kunnen de fabrieksinstellingen van land tot land verschillen. Deze instellingen blijven gelden totdat er nieuwe worden gekozen of de oorspronkelijke fabrieksinstellingen worden hersteld.

Als u een nieuwe waarde wilt instellen:

- 1 Klik op **Start** → **Alle programma's** → **Dell Printers** → **Dell 1355 Multifunction Color Printer** → **Werkset**.



**OPMERKING:** Het dialoogvenster **Printer selecteren** wordt in deze stap geopend als er meerdere printerstuurprogramma's op uw computer zijn geïnstalleerd. In dit geval klikt u op de naam van de **Dell 1355 Multifunction Color Printer** die in Printernaam wordt vermeld. Klik daarna op **OK**.

De Werkset opent.

**2** Klik op het tabblad **Printeronderhoud**.

**3** Selecteer het menu-onderdeel van uw keuze.

Elk menu-onderdeel heeft een lijst van waarden die u voor dat menu-onderdeel kunt kiezen. Een waarde kan zijn:

- Een woord of uitdrukking die de instelling beschrijft
- Een numerieke waarde die te wijzigen is
- Een Aan- of Uit-instelling







**4** Selecteer de waarde van uw keuze en klik vervolgens op de betreffende knop bij ieder menu-onderdeel.

Stuurprogramma-instellingen kunnen voorrang krijgen boven eerder gemaakte instellingen en kunnen het nodig maken de oorspronkelijke Werkset te wijzigen.

## De taal aanpassen

Als u een andere taal op het operatorpaneel wilt weergeven:

### Vanaf het operatorpaneel van de printer

- 1** Druk op de knop  (Menu).
- 2** Druk op de knop  totdat **Systeem** is gemarkeerd en druk dan op de knop .
- 3** Druk op de knop  totdat **Paneeltaal** is gemarkeerd en druk dan op de knop .
- 4** Druk op de knop  tot de gewenste taal wordt weergegeven en druk dan op de knop .

### Vanaf uw computer



#### **OPMERKING:**

- 1** Klik op **Start** → **Alle programma's** → **Dell Printers** → **Dell 1355 Multifunction Color Printer** → **Werkset**.



**OPMERKING:** Het dialoogvenster **Printer selecteren** wordt in deze stap geopend als er meerdere printerstuurprogramma's op uw computer zijn geïnstalleerd. In dit geval klikt u op de naam van de **Dell 1355 Multifunction Color Printer** die in Printernaam wordt vermeld. Klik daarna op **OK**.



De **Werkset** opent.

- 2** Klik op het tabblad **Printeronderhoud**.
- 3** Selecteer **Systeeminstellingen** in de lijst links op de pagina.  
De pagina **Systeeminstellingen** wordt weergegeven.
- 4** Selecteer de gewenste taal in **Paneeltaal** en druk dan op de knop **Nieuwe instellingen toepassen**.







# Kopiëren

## Papier laden voor het kopiëren



De instructies voor het laden van documenten zijn hetzelfde voor afdrukken, faxen of kopiëren. Zie "Inleggen van de afdrukmedia" op pagina 213 voor meer details.

## Een document voorbereiden

U kunt de document-glasplaat of de automatische documentinvoer (AOD) gebruiken voor het laden van een origineel document om te kopiëren, scannen of faxen. U kunt maximaal 35 vellen van 75 g/m<sup>2</sup> (20 lb) laden in de AOD of één vel per keer op de document-glasplaat.

-  **OPGELET:** Laad geen documenten die kleiner zijn dan 5.5 in. bij 5.5 in. (139.7 mm bij 139.7 mm) of breder dan 8.5 in. bij 14 in. (215.9 mm bij 355.6 mm), verschillende afmetingen of gewichten samen, boekjes, pamfletten, transparanten of documenten met andere ongebruikelijke kenmerken in de DF.
-  **OPGELET:** Carbonpapier of doorslagpapier, gecoat papier, cellofaan of doorschijnend papier, gekreukt of gevouwen papier, gekruld of opgerold papier of gescheurd papier kan niet in de AOD gebruikt worden.
-  **OPGELET:** Gebruik geen documenten met nietjes, paperclips of plakband of materiaal gebaseerd op oplosmiddelen zoals lijm, inkt en correctievloeistof in de AOD.
-  **OPMERKING:** Voor de beste scankwaliteit, met name voor kleurenafbelingen of grijstinten, gebruikt u de document-glasplaat in plaats van de AOD.

## Kopieën maken met behulp van de document-glasplaat.

-  **OPMERKING:** Voor kopiëren is geen computeraansluiting nodig.
-  **OPMERKING:** Zorg dat er zich geen documenten in de AOD bevinden. Als er een document in de AOD wordt opgemerkt, krijgt dat document prioriteit ten opzichte van het document op de glasplaat.

 **OPMERKING:** Vuil op de document-glasplaat kan zwarte vlekken op de kopie veroorzaken. Voor het beste resultaat reinigt u de document-glasplaat voor gebruik. Zie voor meer informatie "De scanner reinigen" op pagina 480.

Voor het maken van een kopie met behulp van de document-glasplaat:

- 1 Open de documentklep.

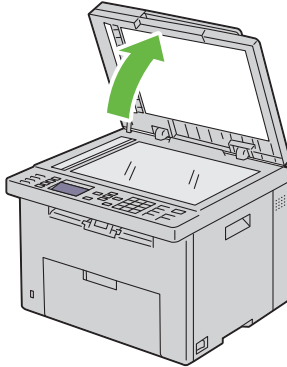

- 2 Plaats het document ondersteboven op de document-glasplaat en lijn het uit op de registratiegeleider in de linker bovenhoek van het glas.

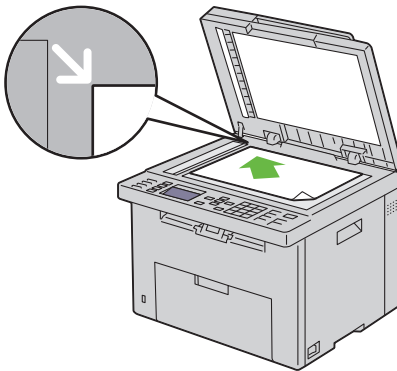

- 3 Sluit de documentklep.



 **OPMERKING:** Als u de klep open laat terwijl u kopieert kan dit invloed hebben op de kwaliteit van de kopie en het tonergebruik verhogen.

 **OPMERKING:** Als u een pagina uit een boek of magazine kopieert, til dan de documentklep op tot de scharnieren blokkeren en sluit de klep vervolgens. Als het boek of tijdschrift dikker is dan 30 mm, kopieert u met de klep open.

- 4 Pas de kopieerinstellingen zoals het aantal kopieën, de afmetingen, het contrast en de afdrukkwaliteit aan. Zie voor meer informatie "De kopieeropties instellen" op pagina 252.

Om de instellingen te wissen drukt u op de knop (All Clear).

- 5 Druk op de knop  (Start) om te beginnen met kopiëren.

 **OPMERKING:** U kunt het kopiëren op elk moment tijdens het scannen van een document annuleren door te drukken op de knop  (Cancel).

## Kopieën maken met behulp van de AOD.

 **VOORZICHTIG:** Laad niet meer dan 35 vellen in de AOD en laat niet meer dan 35 vellen in de AOD uitvoerlade komen. De AOD uitvoerlade moet geleegd worden voordat er meer dan 35 vellen in geladen worden omdat uw originele documenten anders beschadigd kunnen worden.

 **OPMERKING:** Voor de beste scankwaliteit, vooral bij beelden in grijschaal, gebruikt u de glasplaat in plaats van de AOD.

 **OPMERKING:** Voor kopiëren is geen computeraansluiting nodig.

- 1 Laad maximaal 35 vellen van 75 g/m<sup>2</sup> (20 lb) documenten met de goede kant boven in de AOD, met de bovenkant van het vel eerst. Pas de documentgeleiders vervolgens op het correcte documentformaat aan.

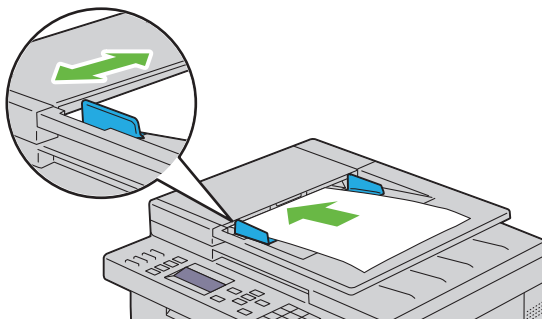

 **OPMERKING:** Zorg ervoor dat u de documentgeleider gebruikt voordat u een document met papierformaat Legal kopieert.

- 2 Pas de kopieerinstellingen zoals het aantal kopieën, de afmetingen, het contrast en de afdrukkwaliteit aan. Zie voor meer informatie "De kopieeropties instellen" op pagina 252.

Om de instellingen te wissen drukt u op de knop (All Clear).

- 3 Druk op de knop  (Start) om te beginnen met kopiëren.

 **OPMERKING:** U kunt het kopiëren op elk moment tijdens het scannen van een document annuleren door te drukken op de knop  (Cancel).

## De kopieeropties instellen

Stel de volgende opties in voor het kopiëren voordat u op de (Start)  knop drukt om te beginnen met kopiëren.

 **OPMERKING:** De kopieeropties gaan automatisch terug naar de standaard instellingen na het kopiëren.

### Aantal kopieën

Om het aantal kopiëren in te stellen van 1 tot 99.

- 1 Laad de documenten met bovenkant eerst en de goede kant naar boven in de AOD.

OF

Leg één document met de af te drukken zijde naar beneden op de document-glasplaat, en sluit de documentklep.

Zie "'Een origineel document op de AOD plaatsen" op pagina 315" voor meer informatie over het plaatsen van documenten.

- 2 Druk op de knop  (Copy).
- 3 Voer het aantal kopieën in met behulp van het cijferblok.
- 4 Druk op de knop  (Start) om te beginnen met kopiëren.

### Kleur





Voor het kiezen van de modus voor kleur of zwart-wit kopiëren.

- 1 Laad de documenten met bovenkant eerst en de goede kant naar boven in de AOD.

OF

Leg één document met de af te drukken zijde naar beneden op de document-glasplaat, en sluit de documentklep.

Zie "'Een origineel document op de AOD plaatsen'" op pagina 315" voor meer informatie over het plaatsen van documenten.

- 2 Druk op de knop  (Copy).
- 3 Druk op de knop  |  (Color Mode) om gewenste kleurmodus te kiezen.
- 4 Druk op de knop  (Start) om te beginnen met kopiëren.

## Gesorteerd

Voor het sorteren van de kopie-uitvoer: als u bijvoorbeeld twee kopieën maakt van een document van drie pagina's, wordt één compleet document afgedrukt gevolgd door het tweede complete document:

 **OPMERKING:** Als u documenten met een grote hoeveelheid gegevens kopieert, put u het beschikbare geheugen uit. Als er een geheugentekort optreedt, annuleert u het sorteren door *Gesorteerd* via het operatorpaneel in te stellen op *Ongesorteerd*.

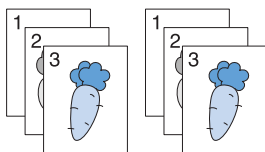





- 1 Laad de documenten met bovenkant eerst en de goede kant naar boven in de AOD.

OF

Leg één document met de af te drukken zijde naar beneden op de document-glasplaat, en sluit de documentklep.

Zie "'Een origineel document op de AOD plaatsen'" op pagina 315" voor meer informatie over het plaatsen van documenten.

- 2 Druk op de knop  (Copy).
- 3 Zorg dat *Sorteren* gemarkeerd is en druk dan op de knop  (Set).

- 4 Druk op de knop  om de gewenste instelling te selecteren en druk dan op de knop .



**OPMERKING:** De waarden die zijn gemarkeerd met een asterisk (\*) zijn de oorspronkelijke menu-instellingen af-fabriek.

|                  |  |
|------------------|--|
| Niet gesorteerd* | Geen sorteren van de kopieertaak.                          |
| Gesorteerd       | De kopieertaak wordt gesorteerd.                           |
| Autom.           | Bepaalt automatisch de uitvoermodus voor deze kopieertaak. |

- 5 Indien nodig past u de kopieerinstellingen zoals het aantal kopieën, het contrast en de afdrukkwaliteit aan. Zie "De kopieeropties instellen" op pagina 252.
- 6 Druk op de knop  (Start) om te beginnen met kopiëren.

## Verklein/Vergroot

Om de afmeting van een gekopieerde afbeelding te verkleinen of vergroten, van 25 procent tot 400 procent wanneer u originele documenten kopieert met behulp van de document-glasplaat of de AOD:



**OPMERKING:** als een een verkleinde kopie maakt, kunnen zwarte lijnen verschijnen aan de onderkant van uw kopie.





**OPMERKING:** Dit item is alleen beschikbaar als Meerv. omhoog op Uitschakelen of handmatig is gezet.

- 1 Laad de documenten met bovenkant eerst en de goede kant naar boven in de AOD.



OF

Leg één document met de af te drukken zijde naar beneden op de document-glasplaat, en sluit de documentklep.

Zie "'Een origineel document op de AOD plaatsen" op pagina 315" voor meer informatie over het plaatsen van documenten.

- 2 Druk op de knop  (Copy).
- 3 Druk op de knop  totdat Vergroten/Verkleinen is gemarkeerd en druk dan op de knop .



- 4 Druk op de  knop om de gewenste instelling te selecteren en druk dan op de knop .

### *mm serie*



 **OPMERKING:** De waarden die zijn gemarkeerd met een asterisk (\*) zijn de oorspronkelijke menu-instellingen af-fabriek.

|              |
|--------------|
| 200%         |
| A5→A4 (141%) |
| A5→B5 (122%) |
| 100%*        |
| B5→A5 (81%)  |
| A4→A5 (70%)  |
| 50%          |

### *Inch serie*

|                          |
|--------------------------|
| 200%                     |
| Verklaring→Legal (154%)  |
| Verklaring→Letter (129%) |
| 100%*                    |
| Legal→Letter (78%)       |
| Ledger→Letter (64%)      |
| 50%                      |

 **OPMERKING:** Dit item is alleen beschikbaar als Meerv. omhoog op Uitschakelen of handmatig is gezet.

 **OPMERKING:** U kunt ook het cijferblok gebruiken voor het invoeren van de gewenste zoomratio tussen 25% tot 400% of drukken op  om de zoomratio te verhogen of op  om de zoomratio te verkleinen in stappen van 1%.

- 5 Druk op de knop  (Start) om te beginnen met kopiëren.

## Documentformaat





Voor keuze van het standaard papierformaat.

- 1 Laad de documenten met bovenkant eerst en de goede kant naar boven in de AOD.

OF

Leg één document met de af te drukken zijde naar beneden op de document-glasplaat, en sluit de documentklep.

Zie ""Een origineel document op de AOD plaatsen" op pagina 315" voor meer informatie over het plaatsen van documenten.

- 2 Druk op de knop  (Copy).
- 3 Druk op de  knop totdat Documentformaat is gemarkeerd en druk dan op de knop .
- 4 Druk op de  knop om de gewenste instelling te selecteren en druk dan op de knop .



**OPMERKING:** De waarden die zijn gemarkeerd met een asterisk (\*) zijn de oorspronkelijke menu-instellingen af-fabriek.

---

A4 (210 x 297 mm) <sup>\*1</sup>

---

A5 (148 x 210 mm)

---

B5 (182 x 257 mm)

---

Letter (8.5 x 11") <sup>\*1</sup>

---

Folio (8,5 x 13 inch)

---

Legal (8,5 x 14 inch)

---

Executive (7.25 x 10.5")

---

<sup>\*1</sup> Bepaalt de standaardwaarde voor het documentformaat afhankelijk de landspecifieke standaardinstelling af-fabriek.

---

- 5 Druk op de knop  (Start) om te beginnen met kopiëren.

## Origineel type





Voor het kiezen van de afdrukkwaliteit.

- 1 Laad de documenten met bovenkant eerst en de goede kant naar boven in de AOD.

OF

Leg één document met de af te drukken zijde naar beneden op de document-glasplaat, en sluit de documentklep.

Zie "Een origineel document op de AOD plaatsen" op pagina 315" voor meer informatie over het plaatsen van documenten.

- 2 Druk op de knop  (Copy).
- 3 Druk op de  knop totdat Origineel type is gemarkeerd en druk dan op de knop .
- 4 Druk op de  knop om de gewenste instelling te selecteren en druk dan op de knop .



**OPMERKING:** De waarden die zijn gemarkeerd met een asterisk (\*) zijn de oorspronkelijke menu-instellingen af-fabriek.

|               |  |
|---------------|--|
| Tekst         | Geschikt voor tekstdocumenten.                             |
| Tekst & Foto* | Wordt gebruikt voor documenten met zowel tekst als foto's. |
| Foto          | Geschikt voor fotodocumenten.                              |

- 5 Druk op de knop  (Start) om te beginnen met kopiëren.

## Lichter/Donkerder







Om het contrast bij te stellen zodat de kopie lichter of donkerder wordt dan het origineel.

- 1 Laad de documenten met bovenkant eerst en de goede kant naar boven in de AOD.

OF

Leg één document met de af te drukken zijde naar beneden op de document-glasplaat, en sluit de documentklep.

Zie "Een origineel document op de AOD plaatsen" op pagina 315" voor meer informatie over het plaatsen van documenten.

- 2 Druk op de knop  (Copy).
- 3 Druk op de knop  totdat Lichter/Donkerder is gemarkeerd en druk dan op de knop .
- 4 Druk op de  of  knop om de gewenste instelling te selecteren en druk dan op de knop .

 **OPMERKING:** De waarden die zijn gemarkeerd met een asterisk (\*) zijn de oorspronkelijke menu-instellingen af-fabriek.

|            |  |
|------------|--|
| Lichter2   | Maakt de kopie lichter dan het origineel. Werkt goed met   |
| Lichter1   | donkere tekst.   |
| Normaal*   | Wekt goed moet normale getikte of gedrukte documenten.     |
| Donkerder1 | Maakt de kopie donkerder dan het origineel. Werkt goed met |
| Donkerder2 | licht drukwerk of lichte potloodstrepen.                   |

- 5 Druk op de knop  (Start) om te beginnen met kopiëren.

## Scherpte



Om de scherpte bij te stellen zodat de kopie scherper of zachter wordt dan het origineel.

- 1 Laad de documenten met bovenkant eerst en de goede kant naar boven in de AOD.

OF

Leg één document met de af te drukken zijde naar beneden op de document-glasplaat, en sluit de documentklep.

Zie "Een origineel document op de AOD plaatsen" op pagina 315" voor meer informatie over het plaatsen van documenten.

- 2 Druk op de knop  (Copy).
- 3 Druk op de knop  totdat Scherpte verschijnt, en druk dan op de knop .

- 4 Druk op de  knop om de gewenste instelling te selecteren en druk dan op de knop .



**OPMERKING:** De waarden die zijn gemarkeerd met een asterisk (\*) zijn de oorspronkelijke menu-instellingen af-fabriek.

|          |   |
|----------|---|
| Scherpst | Maakt de kopie scherper dan het origineel.            |
| Scherper |   |
| Normaal* | Maakt de kopie scherper of zachter dan het origineel. |
| Zachter  | Maakt de kopie zachter dan het origineel.             |
| Zachtst  |   |

- 5 Druk op de knop  (Start) om te beginnen met kopiëren.

### Autom. belichting







Om de achtergrond van het origineel te wissen om de tekst op de kopie te benadrukken:

- 1 Laad de documenten met bovenkant eerst en de goede kant naar boven in de AOD.

OF

Leg één document met de af te drukken zijde naar beneden op de document-glasplaat, en sluit de documentklep.

Zie "'Een origineel document op de AOD plaatsen'" op pagina 315" voor meer informatie over het plaatsen van documenten.

- 2 Druk op de knop  (Copy).
- 3 Druk op de knop  totdat Autom. belichting is gemarkeerd en druk dan op de knop .
- 4 Druk op de knop  totdat Aan verschijnt, en druk dan op de knop .
- 5 Druk op de knop  (Start) om te beginnen met kopiëren.

### Meervoudig omhoog

Om twee originele afbeeldingen af te drukken zodat ze op één vel papier passen.

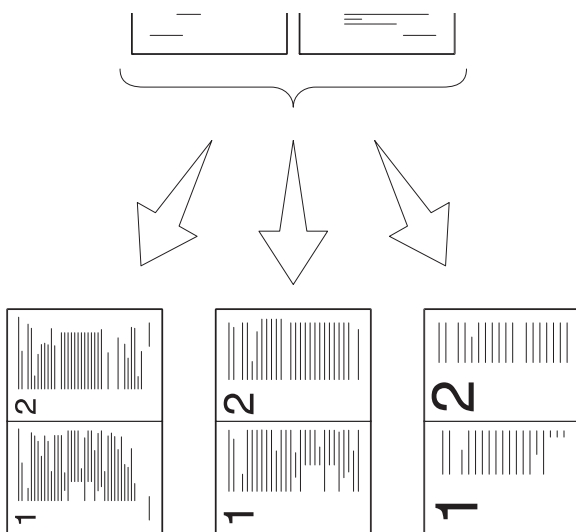

**Auto:** verkleint de pagina's automatisch zodat deze op één vel papier passen

**ID-kopie:** Drukt altijd twee kanten van de ID-kaart af op één vel papier met de originele grootte (100%)





**Handmatig:** Verkleint de pagina's tot het aangepaste formaat, afhankelijk van de instellingen in het menu Verkleinen/vergroten.

- 1 Laad de documenten met bovenkant eerst en de goede kant naar boven in de AOD.

OF

Leg één document met de af te drukken zijde naar beneden op de document-glasplaat, en sluit de documentklep.





Zie "Een origineel document op de AOD plaatsen" op pagina 315" voor meer informatie over het plaatsen van documenten.

- 2 Druk op de knop  (Copy).
- 3 Druk op de knop  totdat Meervoudig omhoog is gemarkeerd en druk dan op de knop .
- 4 Druk op de  knop om de gewenste instelling te selecteren en druk dan op de knop .



**OPMERKING:** De waarden die zijn gemarkeerd met een asterisk (\*) zijn de oorspronkelijke menu-instellingen af-fabriek.

|           |  |
|-----------|--|
| Uit*      | Voert geen afdrukken meervoudig omhoog uit.  |
| Autom.    | Verkleint de originele pagina's automatisch zodat deze op één vel papier passen.                           |
| ID-kopie  | Drukt de originele pagina's af op één van papier met de originele grootte.                                 |
| Handmatig | Drukt de originele pagina's af op één vel papier, in het formaat dat is ingesteld in Verkleinen/vergroten. |

- 5 Indien nodig past u de kopieerinstellingen zoals het aantal kopieën, het contrast en de afdrukkwaliteit aan. Zie "De kopieeropties instellen" op pagina 252.
- 6 Druk op de knop  (Start) om te beginnen met kopiëren.  
Als u de document-glasplaat gebruikt en de instelling Meerv. omhoog is ingesteld op Auto, ID Copy, of Handm., vraagt het scherm u om een andere pagina. Druk op de knop  totdat Ja of Nee verschijnt, en druk dan op de knop .
- 7 Als u Ja kiest, druk dan op de  knop om Doorgaan of Annuleren te kiezen en druk vervolgens op de knop .

## Marge boven/onder







Om de boven en ondermarge van de kopie aan te geven.

- 1 Laad de documenten met bovenkant eerst en de goede kant naar boven in de AOD.

OF

Leg één document met de af te drukken zijde naar beneden op de document-glasplaat, en sluit de documentklep.

Zie "Een origineel document op de AOD plaatsen" op pagina 315 voor meer informatie over het plaatsen van documenten.

- 2 Druk op de knop  (Copy).
- 3 Druk op de knop  totdat Marge boven/onder is gemarkeerd en druk dan op de knop .
- 4 Druk op de knop  of  of voer de gewenste waarde in met het cijferblok en druk dan op de knop .

 **OPMERKING:** De waarden die zijn gemarkeerd met een asterisk (\*) zijn de oorspronkelijke menu-instellingen af-fabriek.

---

4 mm\*/0.2 inch\*      Specificeert de waarden in veelvoud van 0.1 inch/1 mm.

---

0-50 mm/0.0-2.0 inch

---

- 5 Druk op de knop  (Start) om te beginnen met kopiëren.

## Marge links/rechts



Om de linker en rechtermarge van de kopie aan te geven.

- 1 Laad de documenten met bovenkant eerst en de goede kant naar boven in de AOD.



OF

Leg één document met de af te drukken zijde naar beneden op de document-glasplaat, en sluit de documentklep.

Zie "Een origineel document op de AOD plaatsen" op pagina 315 voor meer informatie over het plaatsen van documenten.

- 2 Druk op de knop  (Copy).
- 3 Druk op de knop  totdat Marge links/rechts is gemarkeerd en druk dan op de knop .



- 4 Druk op de knop  of  of voer de gewenste waarde in met het cijferblok en druk dan op de knop .



**OPMERKING:** De waarden die zijn gemarkeerd met een asterisk (\*) zijn de oorspronkelijke menu-instellingen af-fabriek.

---

4 mm\*/0.2      Specificeert de waarden in veelvoud van 0.1 inch/1 mm.  
inch\*

---

0-50 mm/0.0-  
2.0 inch

---

- 5 Druk op de knop  (Start) om te beginnen met kopiëren.

## Marge midden







Om de middenmarge van de kopie aan te geven.

- 1 Laad de documenten met bovenkant eerst en de goede kant naar boven in de AOD.

OF

Leg één document met de af te drukken zijde naar beneden op de document-glasplaat, en sluit de documentklep.

Zie "'Een origineel document op de AOD plaatsen" op pagina 315" voor meer informatie over het plaatsen van documenten.

- 2 Druk op de knop  (Copy).
- 3 Druk op de knop  totdat Marge midden is gemarkeerd en druk dan op de knop .
- 4 Druk op de knop  of  of voer de gewenste waarde in met het cijferblok en druk dan op de knop .



**OPMERKING:** De waarden die zijn gemarkeerd met een asterisk (\*) zijn de oorspronkelijke menu-instellingen af-fabriek.

|                          |  |
|--------------------------|--|
| 0 mm*/0.0<br>inch*       | Specificeert de waarden in veelvoud van 0.1 inch/1 mm. |
| 0-50 mm/0.0-<br>2.0 inch |  |











- 5 Druk op de knop  (Start) om te beginnen met kopiëren.

## De standaard instellingenwijzigen

De instellingen van het menu kopieeropties, met inbegrip van contrast en afdrukkwaliteit kunnen worden ingesteld op de meest gebruikte modules. Als u een document kopieert, worden de standaard instellingen gebruikt tenzij u ze heeft gewijzigd met behulp van de bijbehorende knoppen op het bedieningspaneel.













 **OPMERKING:** Als u kopieerinstellingen bepaalt kunt u met de **AC (All Clear)** knop de gewijzigde instellingen annuleren en de standaard instellingen herstellen.

Om uw eigen standaard instellingen te creëren:

- 1 Druk op de knop  (Menu).
- 2 Druk op de knop  totdat Systeem verschijnt, en druk dan op de knop .
- 3 Controleer dat Standaard instellingen gemarkeerd is en druk dan op de  knop.
- 4 Controleer dat Standaard kopieerinstellingen gemarkeerd is en druk dan op de .
- 5 Druk op de knop  tot het gewenste menu-item wordt weergegeven en druk dan op de knop .
- 6 Druk op de knop  of  totdat de gewenste instelling wordt gemarkeerd of voer de waarde in met behulp van het numerieke toetsenbord en druk dan op de knop .
- 7 Herhaal stappen 5 en 6 indien nodig.
- 8 Druk op de knop  (Terug) om terug te gaan naar het voorgaande scherm.

## De optie stroomspaar-timer instellen

U kunt de stroomspaar-timer voor de printer instellen. De printer wacht met het herstellen van de standaard kopieerinstellingen, als u niet begint met kopiëren nadat u ze op het operatorpaneel gewijzigd hebt.

- 1 Druk op de knop  (Menu).
- 2 Druk op de knop  totdat Systeem verschijnt, en druk dan op de knop .
- 3 Druk op de knop  totdat Beheermenu wordt benadrukt en druk dan op de knop .
- 4 Druk op de knop  totdat Systeeminstell. is gemarkeerd en druk dan op de knop .
- 5 Zorg dat Stroomspaar-timer gemarkeerd is en druk dan op de knop .
- 6 Druk op de knop  om Modus 1 of Modus 2 te selecteren en druk vervolgens op .
- 7 Druk op de knop  of  of voer de gewenste waarde in met het cijferblok en druk dan op de knop .

U kunt kiezen van 5–30 minuten voor Modus 1 of 1–6 minuten voor Modus 2.

- 8 Druk op de knop  (Terug) om terug te gaan naar het voorgaande scherm.



# Scannen

## Overzicht scannen

U kunt de Dell™ 1355cn/1355cnw Multifunction Color Printer gebruiken voor de omzetting van afbeeldingen en tekst in bewerkbare beelden op een computer.

PaperPort® is een programma waarmee u al uw digitale documenten kunt organiseren, vinden en delen en dat bij uw printer wordt geleverd.

De te gebruiken resolutie-instelling voor het scannen hangt af van het type document en de wijze waarop u de afbeelding of het document wilt gebruiken nadat u het in de computer hebt gescand. Met de volgende aanbevolen instellingen, krijgt u de beste resultaten.

| Type  | Resolutie   |
|---|---|
| Documenten  | 300 dpi zwart-wit of 200 dpi grijstinten en kleur |
| Documenten van slechte kwaliteit of documenten met kleine tekst | 400 dpi zwart-wit of 300 dpi grijstinten          |
| Foto's en afbeeldingen  | 100–200 dpi kleur of 200 dpi grijstinten          |
| Afbeeldingen voor een inkjet-printer                            | 150–300 dpi                                       |
| Afbeeldingen voor een printer met hoge resolutie                | 300–600 dpi                                       |

Scannen met hogere resoluties dan deze aanbevolen resoluties kan de capaciteiten van de toepassing overschrijden. Als u een resolutie nodig hebt boven de aanbevolen resoluties in de bovenstaande tabel, kunt u het beste de afbeelding kleiner maken door middel van een voorbeeld (voorscannen) en bijsnijden alvorens de afbeelding te scannen.

**OPMERKING:** U kunt de ingebouwde OCR-software (Optical Character Recognition) gebruiken om tekst van gescande documenten te kopiëren zodat u de tekst kunt gebruiken en bewerken in elk tekstbewerking, tekstverwerking of spreadsheetprogramma. Voor de OCR-procedure hebt u tekstafbeeldingen nodig die zijn gescand op 150-600 dpi en voor afbeelden is 300 tot 600 dpi aanbevolen.

Als u liever een andere applicatie gebruikt, Adobe® PhotoShop® bijvoorbeeld, dan moet u elke keer dat u begint te scannen de applicatie toewijzen aan de printer door deze te selecteren in de lijst met beschikbare applicaties via de knop Software selecteren. Als u geen applicatie toewijst via de knop Software selecteren, wordt automatisch PaperPort geselecteerd bij aanvang van het scannen.

ScanDirect is een applicatie van PaperPort waarmee u iets kunt scannen en direct verzenden naar PaperPort of andere programma's op de computer zonder eerst PaperPort te hoeven activeren. ScanDirect wordt als een aparte applicatie uitgevoerd vanaf het Windows-startmenu en geeft de ScanDirect weer. Voor meer informatie over het gebruik van ScanDirect gaat u naar het Helpmenu van PaperPort.



Pictogrammen op de ScanDirectbalk geven de programma's weer die beperkt zijn tot PaperPort en ScanDirect. U kunt iets scannen en naar een programma verzenden door op het programmapictogram te klikken en het vervolgens te scannen. ScanDirect start automatisch het geselecteerde programma na voltooiing van de scan.





## Scannen via het operatorpaneel

**OPMERKING:** Zorg ervoor dat de printer is aangesloten op de computer met de USB-kabel.

- 1 Laad de documenten met bovenkant eerst en de goede kant naar boven in de AOD.  
OF

Plaats een enkel document met de bovenkant naar beneden op de document-glasplaat.

Zie "Een origineel document op de AOD plaatsen" op pagina 315 voor meer informatie over het plaatsen van documenten.

- 2 Druk op de knop  (Scannen).
- 3 Druk op de knop  totdat `Scan naar applic.` is gemarkeerd en druk dan op de knop .
- 4 Configureer de scaninstellingen zoals nodig.
- 5 Druk op de knop  (Starten).

Het geselecteerde applicatievenster opent in uw computer.

 **OPMERKING:** Als het volgende dialoogvenster verschijnt op de computer, selecteert u **1355cn/1355cnw Color MFP ScanKnop-manager** en klikt u op **OK**.

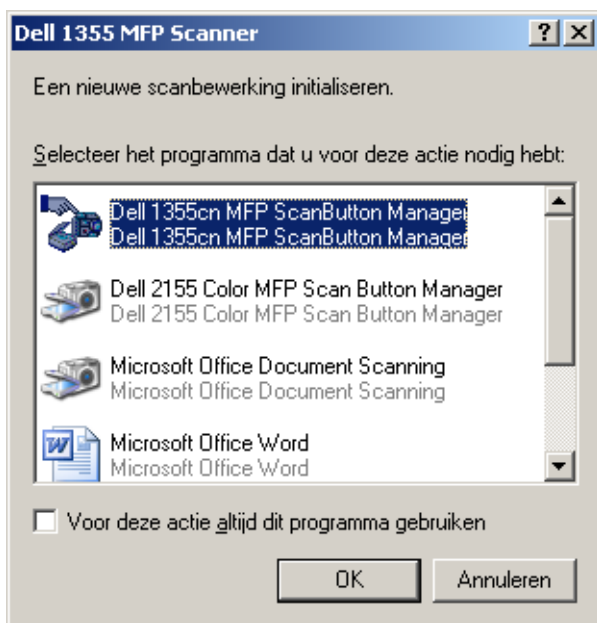

 **OPMERKING:** Als u het selectievakje **Voor deze actie altijd dit programma gebruiken** inschakelt bij het selecteren van **1355cn/1355cnw Color MFP ScanKnop-manager** wordt de geselecteerde applicatie automatisch gebruikt zonder het programma selectievenster weer te geven.

 **OPMERKING:** U moet de ScanKnop-manager op de computer gebruiken om de instellingen voor scannen te wijzigen. Zie "Snelstartprogramma" op pagina 436 voor nadere inlichtingen.

## Scannen met het TWAIN-stuurprogramma

Uw printer ondersteunt het Tool Without An Interesting Name (TWAIN) stuurprogramma voor het scannen van afbeeldingen. TWAIN is een van de standaard componenten die worden geleverd door Microsoft® Windows XP, Windows Server® 2003, Windows Server 2008, Windows Vista® en Windows 7 en werkt met verschillende scanners.

 **OPMERKING:** Zorg ervoor dat de printer is aangesloten op de computer met de USB-kabel.

U kunt als volgt een afbeelding scannen met **PaperPort**:

- 1 Laad de documenten met bovenkant eerst en de goede kant naar boven in de AOD.

OF

Plaats een enkel document met de bovenkant naar beneden op de document-glasplaat.

Zie "Een origineel document op de AOD plaatsen" op pagina 315 voor meer informatie over het plaatsen van documenten.

- 2 Klik in het Windows Startmenu op **Nuance PaperPort 12 in Alle programma's** en klik vervolgens op **PaperPort**.
- 3 Klik op **Selecteren** en selecteer vervolgens **TWAIN: Dell 1355cn/cnw MFP Scanner** en klik dan op **OK**.
- 4 Selecteer uw scanvoorkeuren en klik op **Voorbeeld** om een voorbeeld weer te geven.

 **OPMERKING:** De illustratie kan anders zijn afhankelijk van het besturingssysteem.



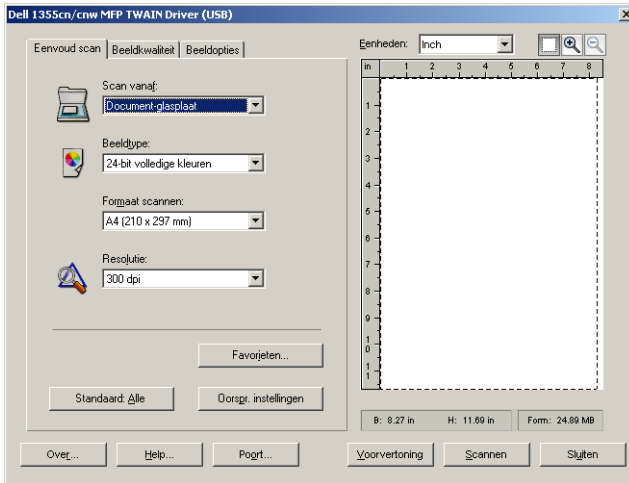

- 5 Selecteer de gewenste eigenschappen in de tabbladen **Beeldkwaliteit** en **Beeldopties**.
- 6 Klik op **Scannen** om te gaan scannen.
- 7 Volg de instructies op het scherm om de afbeelding te bewerken nadat deze is gekopieerd op de computer.

## Scannen met behulp van het WIA-stuurprogramma (Windows Image Acquisition)

De printer ondersteunt tevens het WIA-stuurprogramma voor het scannen van afbeeldingen. WIA is een van de standaardcomponenten die Microsoft Windows XP en nieuwere besturingssystemen biedt, en het werkt voor digitale camera's en scanners. In tegenstelling tot het TWAIN-stuurprogramma, kunt u met het WIA-stuurprogramma een beeld scannen en die beelden wel met gemak en zonder extra software manipuleren.

 **OPMERKING:** Zorg ervoor dat de printer is aangesloten op de computer met de USB-kabel.

- 1 Laad de documenten met bovenkant eerst en de goede kant naar boven in de AOD.

OF

Plaats een enkel document met de bovenkant naar beneden op de document-glasplaat.

Zie "Een origineel document op de AOD plaatsen" op pagina 315 voor meer informatie over het plaatsen van documenten.

- 2 Start de tekensoftware, bijvoorbeeld **Paint** voor Windows.

 **OPMERKING:** Als u Windows Vista of Windows Server 2008 hebt, gebruikt u **Windows Photo Gallery** in plaats van **Paint**.

- 3 Klik op **Bestand**→ **Van scanner of camera** (**Paint**-knop→ **Van scanner of camera** voor Windows Server 2008 R2 en Windows 7).

Het venster **Scannen met Dell 1355cn/1355cnw MFP Scanner** verschijnt.

 **OPMERKING:** De illustratie kan anders zijn afhankelijk van het besturingssysteem.

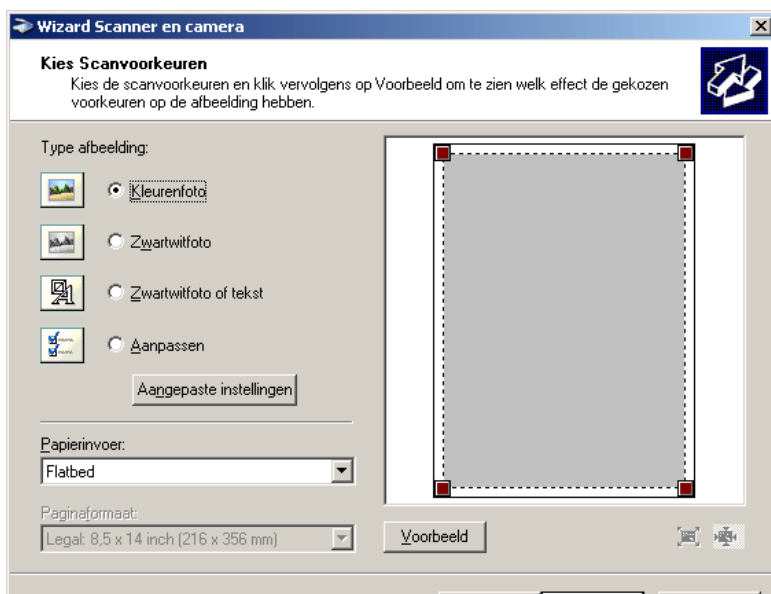

- 4 Selecteer uw scanvoorkeuren en klik op **De kwaliteit van de gescande foto aanpassen** om het dialoogvenster **Geavanceerde eigenschappen** te openen.
- 5 Selecteer de gewenste eigenschappen, inclusief helderheid en contrast, en klik dan op **OK**.

- 6** Klik op **Scannen** om te gaan scannen.
- 7** Klik op **Opslaan als** in het menu **Bestand**.
- 8** Voer een fotonaam in en selecteer een bestandsformaat en bestemming om de foto op te slaan.

# Gebruiken van een scanner op het netwerk

## Overzicht

Met de functie Scannen naar server/computer kunt u documenten scannen en het gescande document verzenden naar een netwerkcomputer via het FTP- of SMB-protocol.

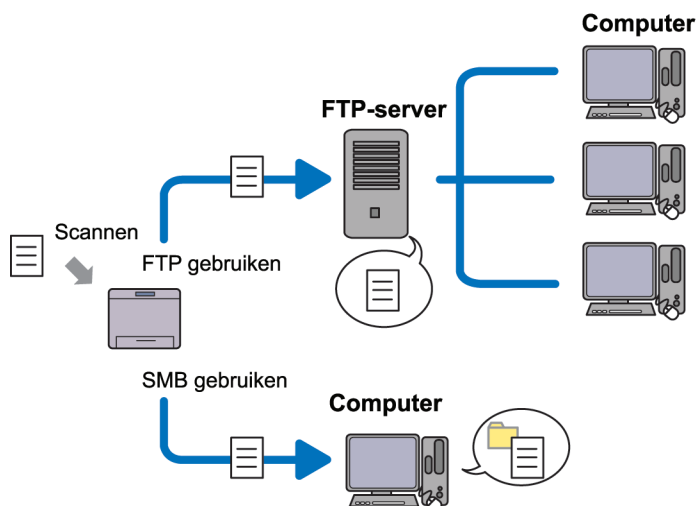

U kunt de soort server selecteren en een bestemming opgeven voor het opslaan van het gescande document met de Dell Printer Configuration Web Tool of Adresboek-bewerker.

De volgende onderdelen zijn nodig om de functie Scannen naar server/computer te gebruiken.

- SMB gebruiken

Om gegevens over te dragen via SMB, moet uw computer een van de volgende besturingssystemen gebruiken met mappen delen.

Voor Mac OS X is een gedeelde gebruikersaccount nodig op de Mac OS X.

- Microsoft Windows Server 2003
- Microsoft Windows Server 2008

- Microsoft Windows Server 2008 R2
  - Microsoft Windows XP
  - Microsoft Windows Vista
  - Microsoft Windows 7
  - Mac OS X 10.4/10.5/10.6
- FTP gebruiken
 

Om gegevens via FTP over te dragen, is een van de volgende FTP-servers en een account op de FTP-server (aanmeldingsnaam en wachtwoord) nodig.

    - Microsoft Windows Server 2003, Microsoft Windows Server 2008, Microsoft Windows Server 2008 R2, Microsoft Windows Vista of Microsoft Windows 7  
FTP-service van Microsoft Internet Information Services 6.0
    - Microsoft Windows XP  
FTP-service van Microsoft Internet Information Server 3.0/4.0 of Internet Information Services 5.0/5.1
    - Mac OS X  
FTP-service van Mac OS X  
10.4.2/10.4.4/10.4.8/10.4.9/10.4.10/10.4.11/10.5/10.6

Neem contact op met uw systeembeheerder voor informatie over het configureren van de FTP-service.

Volg de onderstaande procedure om de functie Scannen naar server/computer te gebruiken.

---

"Een aanmeldnaam en wachtwoord bevestigen" op pagina 276

---





---

"Het specificeren van een bestemming om het document op te slaan" op pagina 278

---

---



---

"De printerinstellingen configureren" op pagina 288

---



---

"Het gescande document op het netwerk verzenden" op pagina 296

---

## Een aanmeldnaam en wachtwoord bevestigen

### Bij gebruik van SMB:

Voor de functie Scan naar computer/server hebt u een gebruikersaccount nodig voor aanmelding met een geldig en niet-leeg wachtwoord voor verificatie. Een gebruikersnaam en wachtwoord bevestigen voor aanmelding.



Als u geen wachtwoord gebruikt voor de gebruikerslogin, moet u een via de volgende procedure een wachtwoord maken voor de gebruikersaccount voor aanmelding.

### **Voor Microsoft Windows XP:**

- 1 Klik op Start → Configuratiescherm → Gebruikersaccounts.
- 2 Klik op Een account wijzigen.
- 3 Selecteer de account.

- 4 Klik op **Een wachtwoord maken** en voeg een wachtwoord toe voor de gebruikersaccount voor aanmelding.

***Voor Windows Vista en Windows 7:***

- 1 Klik op **Start**→**Configuratiescherm**.
- 2 Klik op **Gebruikersaccounts** en **Ouderlijk toezicht**.
- 3 Klik op **Gebruikersaccounts**.
- 4 Klik op **Een wachtwoord voor uw account maken** en voeg een wachtwoord toe voor de gebruikersaccount voor aanmelding.

***Voor Windows Server 2008:***

- 1 Klik op **Start**→**Configuratiescherm**.
- 2 Dubbelklik op **Gebruikersaccounts**.
- 3 Klik op **Een wachtwoord voor uw account maken** en voeg een wachtwoord toe voor de gebruikersaccount voor aanmelding.

***Voor Windows Server 2008 R2:***

- 1 Klik op **Start**→**Configuratiescherm**.
- 2 Selecteer **Gebruikersaccounts**.
- 3 Klik op **Gebruikersaccounts**.
- 4 Klik op **Een wachtwoord voor uw account maken** en voeg een wachtwoord toe voor de gebruikersaccount voor aanmelding.

***Voor Mac OS X 10.4/10.5/10.6***

- 1 Klik op **Systeem voorkeuren**→**Accounts**.
- 2 Selecteer **Wijzig wachtwoord**.
- 3 Typ een wachtwoord voor de gebruikersaccount voor aanmelding in **Nieuw wachtwoord**.
- 4 Typ het wachtwoord nogmaals in **Bevestigen**.

Nadat u een aanmeldnaam en wachtwoord bevestigd heeft, gaat u naar "Het specificeren van een bestemming om het document op te slaan" op pagina 278.

### **Bij gebruik van FTP**

Voor de functie Scannen naar computer-server heeft u een gebruikersnaam en wachtwoord nodig. Neem contact op met uw systeembeheerder voor uw gebruikersnaam en wachtwoord.

## **Het specificeren van een bestemming om het document op te slaan**

### **Bij gebruik van SMB**

Deel een map om het gescande document op te slaan met de volgende procedure.

#### ***Voor Windows XP Home Edition:***

- 1** Maak een map in gewenste directory op de computer (bijvoorbeeld een map met de naam VoorDelen).
- 2** Klik met de rechtermuisknop op de map en selecteer **Eigenschappen**.
- 3** Klik op het tabblad **Delen**, en selecteer **Deze map delen op het netwerk**.
- 4** In het vak **Sharenaam** typt u een naam.



**OPMERKING:** Noteer deze naam, want u hebt deze naam in de volgende instellingsprocedure nodig.



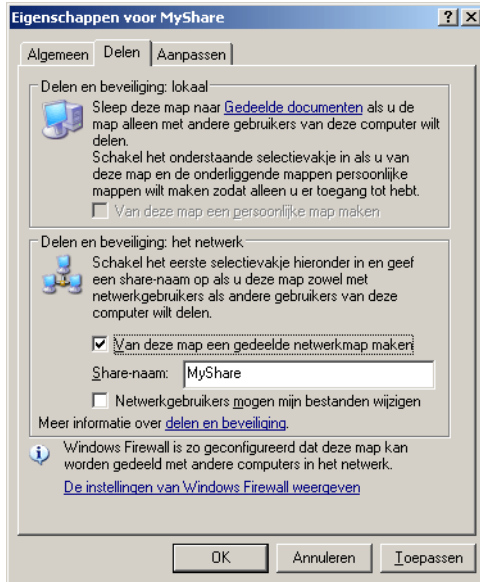

**OPMERKING:** Als het volgende scherm verschijnt, klikt u op **Klik hier als u het beveiligingsrisico kent maar bestanden zonder de wizard te gebruiken wilt delen**, en selecteer vervolgens **Bestandsdeling inschakelen zonder de wizard te gebruiken** en klik op **OK**.



- 5 Selecteer Netwerkgebruikers mogen mijn bestanden wijzigen.
- 6 Klik op OK.

 **OPMERKING:** Onderliggende mappen toevoegen en nieuwe mappen maken in de gedeelde map die u hebt gemaakt. Voorbeeld: Mapnaam, VoorDelen, mapnaam onder VoorDelen: MijnAfb, mapnaam onder MijnAfb: John. Wat u nu in de directory moet zien is VoorDelen\MijnAfb\John.

Nadat u een map heeft gemaakt, gaat u naar "De printerinstellingen configureren" op pagina 288.

**Voor Microsoft Windows XP Professional Edition:**

- 1 Maak een map in gewenste directory op de computer (bijvoorbeeld een map met de naam VoorDelen) en dubbelklik op de map.
- 2 Selecteer Mapopties in het menu Extra.

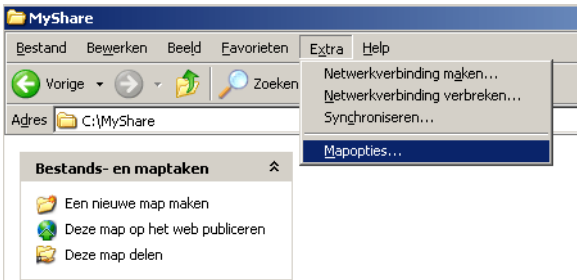

- 3 Klik op het tabblad Weergave en hef de selectie op van het keuzevakje Eenvoudig delen van bestanden gebruiken (aanbevolen).

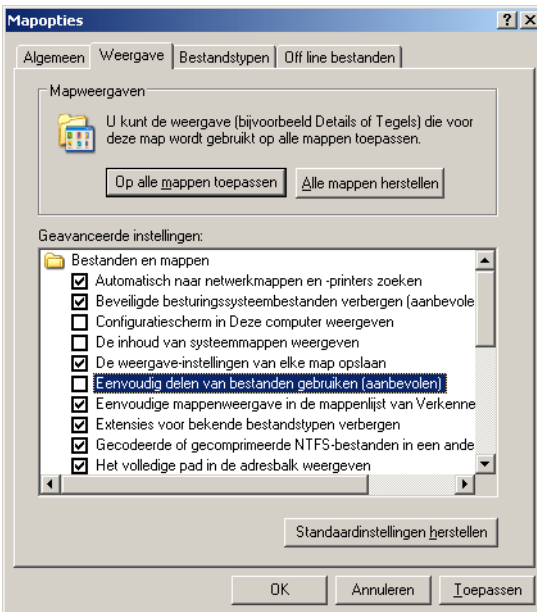

- 4 Klik op **OK** en sluit het venster.
  - 5 Klik met de rechtermuisknop op de map en selecteer **Eigenschappen**.
  - 6 Selecteer het tabblad **Delen** en selecteer **Deze map delen**.
  - 7 In het vak **Sharenaam** typt u een naam.
-  **OPMERKING:** Noteer deze naam, want u hebt deze naam in de volgende instellingsprocedure nodig.



- 8 Klik op **Rechten** om schrijfrechten in te stellen voor deze map.
- 9 Klik op **Toevoegen**.
- 10 Zoek naar aanmeldingsnamen van gebruikers door te klikken **Geavanceerd** of typ aanmeldingsnamen van gebruikers in het vak **Geef de objectnamen op** en klik op **Namen controleren** ter bevestiging (voorbeeld van een aanmeldingsnaam voor een gebruiker `IkZelf`).



11 Klik op OK.

 **OPMERKING:** Gebruik nooit de aanmeldingsnaam **Iedereen**.

12 Klik op de aanmeldingsnaam die u net hebt ingevoerd. Selecteer het keuzevakje **Volledig beheer**. Dit geeft u het recht om het document naar deze map te verzenden.

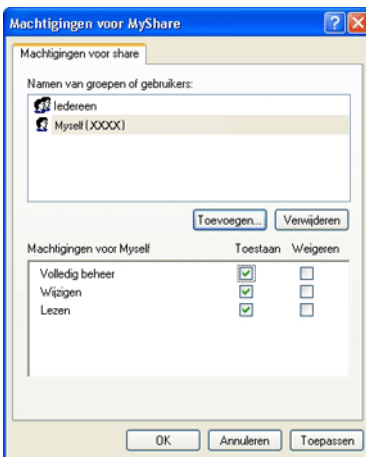

13 Klik op OK.



**OPMERKING:** Onderliggende mappen toevoegen en nieuwe mappen maken in de gedeelde map die u hebt gemaakt. Voorbeeld: Mapnaam: VoorDelen, mapnaam onder VoorDelen: MijnAfb, mapnaam onder MijnAfb: John. Wat u nu in de directory moet zien is VoorDelen\MijnAfb\John.

Nadat u een map heeft gemaakt, gaat u naar "De printerinstellingen configureren" op pagina 288.

***Voor Microsoft Windows Vista, Windows 7, Windows Server 2008, Windows Server 2008 R2***

- 1 Maak een map in gewenste directory op de computer (bijvoorbeeld een map met de naam VoorDelen).
- 2 Klik met de rechtermuisknop op de map en selecteer **Eigenschappen**.

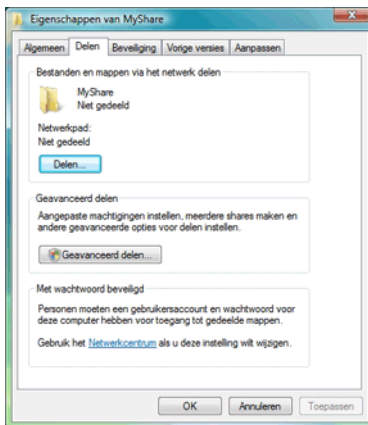

- 3 Klik op het tabblad **Delen** en selecteer **Geavanceerd delen**.
- 4 Schakel het selectievakje **Deze map delen in**.

5 In het vak **Sharenaam** typt u een naam.

 **OPMERKING:** Noteer deze naam, want u hebt deze naam in de volgende instellingsprocedure nodig.

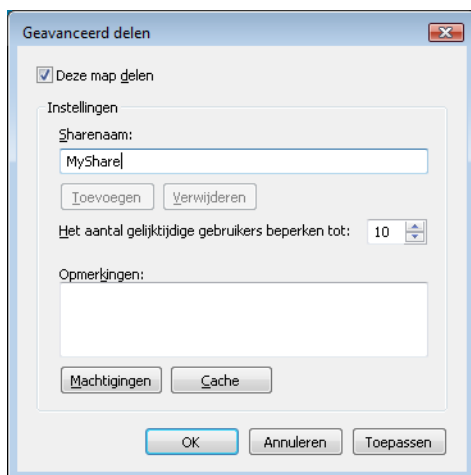

6 Klik op **Rechten** om schrijfrechten te geven aan deze map.

7 Klik op **Toevoegen**.

8 Zoek naar aanmeldingsnamen van gebruikers door te klikken **Geavanceerd** of typ aanmeldingsnamen van gebruikers in het vak **Geef de objectnamen op** en klik op **Namen controleren** ter bevestiging (voorbeeld van een aanmeldingsnaam voor een gebruiker `IkZelf`).

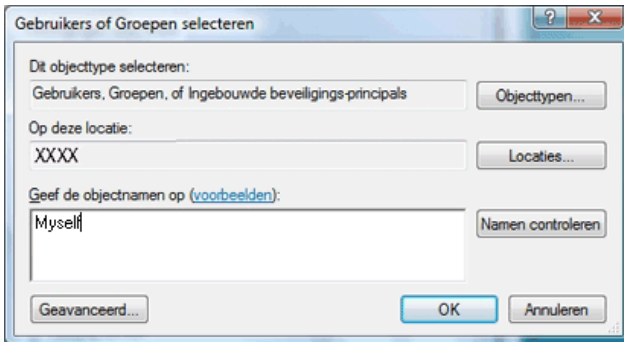

- 9 Klik op OK als u klaar bent.
- 10 Klik op de aanmeldingsnaam die u net hebt ingevoerd. Selecteer het keuzevakje **Volledig beheer**. Dit geeft u het recht om het document naar deze map te verzenden.



**OPMERKING:** Gebruik nooit de aanmeldingsnaam **iedereen**.

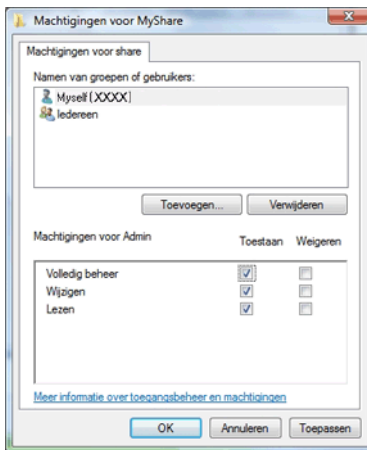



11 Klik op OK.



**OPMERKING:** Onderliggende mappen toevoegen en nieuwe mappen maken in de gedeelde map die u hebt gemaakt. Voorbeeld: Mapnaam: VoorDelen, mapnaam onder VoorDelen: MijnAfb, mapnaam onder MijnAfb: John. Wat u nu in de directory moet zien is VoorDelen\MijnAfb\John.

Nadat u een map heeft gemaakt, gaat u naar "De printerinstellingen configureren" op pagina 288.

**Voor Mac OS X 10.4:**

- 1 Selecteer **Ga naar** in het menu **Finder**, en klik dan op **Home**.
- 2 Dubbelklik op **Openbaar**.
- 3 Maak een map (voorbeeld van een mapnaam VoorDelen).



**OPMERKING:** Noteer deze naam, want u hebt deze naam in de volgende instellingsprocedure nodig.

- 4 Open **Systeemvoorkeuren**, en klik op **Delen**.
- 5 Selecteer het keuzevakje **Bestand delen** en het keuzevakje **Windows delen**.

**Voor Mac OS X 10.5/10.6:**

- 1 Maak een map in gewenste directory op de computer (bijvoorbeeld een map met de naam VoorDelen).



**OPMERKING:** Noteer deze naam, want u hebt deze naam in de volgende instellingsprocedure nodig.

- 2 Selecteer de gemaakte map en selecteer **Info ophalen** in het menu **Bestand**.
- 3 Schakel het selectievakje **Deze map delen** in en sluit het venster.
- 4 Open **Systeemvoorkeuren**, en klik op **Delen**.
- 5 Schakel het aankruisvakje **Bestand delen** in en klik daarna op **Opties**.
- 6 Schakel de selectievakjes **Mappen en bestanden delen via SMB** en de accountnaam in.
- 7 Klik op **Gereed**.



## Bij gebruik van FTP

Neem contact op met uw systeembeheerder voor een bestemming om het document op te slaan.

## De printerinstellingen configureren

U kunt de printerinstellingen configureren om de functie Scannen naar server/computer te gebruiken met de Dell Printer Configuration Web Tool of Adresboek-bewerker.

### Vanuit de Dell Printer Configuration Web Tool.

- 1 Open een web-browser.
- 2 Type het IP-adres van de printer in de adresbalk.  
 **OPMERKING:** Zie "Verifiëren van de IP-instellingen" op pagina 56 voor informatie over hoe u het IP-adres van de printer kunt opzoeken.
- 3 Klik op Ga naar.  
De webpagina van de printer verschijnt.
- 4 Klik op Adresboek als u een beveiligingsdialoogvenster voor aanmelding krijgt, typt u de juiste gebruikersnaam en wachtwoord.  
 **OPMERKING:** De standaard gebruikersnaam is admin, en het standaard wachtwoord is niet ingevuld (blanco).

|  |   |
|--|---|
| <a href="#">Printerstatus</a>              | <b>Dell 1355cnw Color MFP</b><br>IPv4: <a href="#">192.168.1.100</a><br>IPv6(Link-Local Address): <a href="#">fe80::1:3::1:3</a><br>Locatie:<br>Contactpersoon: |
| <a href="#">Printer jobs</a>               |   |
| <a href="#">Printerinstellingen</a>        |   |
| <a href="#">Afdrukserverinstellingen</a>   |   |
| <a href="#">Afdrukvolume</a>               | Dutch    |
| <b>Adresboek</b>                           | <b>Printerstatus</b>  |
| <a href="#">Informatie over de printer</a> | <a href="#">Printerstatus</a>   <a href="#">Printergebeurtenissen</a>   <a href="#">Informatie over de printer</a>  |
| <a href="#">Lade-instellingen</a>          | <b>Printerstatus</b> -  Vernieuwen   |
| <a href="#">E-mailwaarschuwing</a>         | <b>Peil cyaan toner ~ 99%</b>   |
| <a href="#">Wachtwoord instellen</a>       |   |

- 5 Klik op het tabblad **Serveradres**.
- 6 Selecteer een ongebruikt getal en klik op **Aanmaken**.

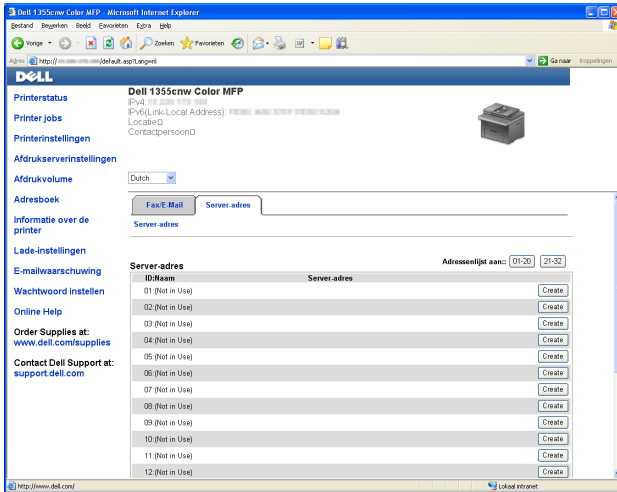

Daarmee opent u de pagina Serveradres.

| Server Address         |  |
|------------------------|--|
| ID                     | 01 (New Registration)  |
| 1 — Name               | <input type="text"/><br>e.g. PeterShare, Shared Folder   |
| 2 — Server Type        | <input checked="" type="radio"/> FTP <input type="radio"/> SMB<br>FTP (/p://Server Address/Server Path )<br>SMB( \\Server Address\Share Name\Server Path ) |
| 3 — Server Address     | <input type="text"/><br>e.g. myPC, XXX.XXX.XXX.XXX   |
| 4 — Share Name         | <input type="text"/><br>e.g. SMB(Share, Sharedfolder)  |
| 5 — Server Path        | <input type="text"/><br>e.g. FTP(pub, pub/share), SMB(finance, finance\Peter, finance\Peter\Sales)   |
| 6 — Server Port Number | <input type="text"/> FTP(21, 5000 - 65535), SMB(139, 5000 - 65535)   |
| 7 — Login Name         | <input type="text"/><br>e.g. FTP(anonymous, Peter), SMB(Peter, Domain\Peter)   |
| 8 — Login Password     | <input type="password"/>   |
| 9 — Re-enter Password  | <input type="password"/>   |

Typ als volgt de volgende informatie in de velden:

|   |                      |  |
|---|----------------------|--|
| 1 | <b>Naam</b>          | Typ een beschrijvende naam die u wilt weergeven in het serveradresboek.  |
| 2 | <b>Server-type</b>   | Selecteer <b>SMB</b> als u het document opslaat in een gedeelde map op de computer.<br>Selecteer <b>FTP</b> als u een FTP-server gebruikt.   |
| 3 | <b>Server-adres</b>  | Typ een servernaam of IP-adres van de computer of de FTP-server die u hebt gedeeld.<br>Hier zijn voorbeelden: <ul style="list-style-type: none"> <li>• Voor <b>FTP</b>:<br/>Servernaam: mijnhost.voorbeeld.com<br/>(mijnhost: hostnaam, voorbeeld.com: domeinnaam)<br/>IP-adres: 192.168.1.100</li> <li>• Voor <b>SMB</b>:<br/>Servernaam: mijnhost<br/>IP-adres: 192.168.1.100</li> </ul> |
| 4 | <b>Gedeelde naam</b> | Alleen voor SMB.<br>In het Windows besturingssysteem voert u de gedeelde naam in van de folder waarin het gescande document op de ontvangende computer moet worden opgeslagen.<br>In de Mac OS voert u de mapnaam in om het gescande document op te slaan op de ontvangende computer.  |

|   |                       |   |
|---|-----------------------|---|
| 5 | Server-pad            | <p>Voor SMB</p> <p>Om het gescande document rechtstreeks in de gedeelde map op te slaan zonder een submap aan te maken, laat u de ruimte open.</p> <p>Om het gescande document op te slaan in de map die u aangemaakt heeft onder de gedeelde map, voert u het pad als volgt in:</p> <p>Voorbeeld: Naam gedeelde map, VoorDelen, mapnaam onder VoorDelen: MijnAfb, mapnaam onder Mijn Afb: John</p> <p>Wat u nu in de directory zou moeten zien, is VoorDelen\MijnAfb\John.</p> <div data-bbox="397 630 666 790" data-label="Diagram"> <pre> graph TD     A[MyShare (Share-map)] --&gt; B[MyPic]     B --&gt; C[John]   </pre> </div> <p>In dit geval voert u het volgende in.</p> <p>Server-pad: \MijnAfb\John</p> <p>Voor FTP</p> <p>Voer het server-pad in om het gescande document op te slaan.</p> |
| 6 | Server-aansluitnummer | <p>Typ het nummer van de serverpoort. Als u dit niet goed weet, kunt u de standaardwaarde 139 voor SMB of 21 voor FTP opgeven.</p>  |
| 7 | Aanmeldingsnaam       | <p>Typ de naam van de gebruikersaccount die toegang heeft tot de gedeelde map op uw computer of FTP-server.</p>   |
| 8 | Aanmeldingswachtwoord | <p>Typ het wachtwoord voor de eerder genoemde aanmeldingsnaam.</p> <p><b>OPMERKING:</b> Leeg wachtwoord is niet geldig in de functie Scannen naar computer. Zorg ervoor dat u een geldig wachtwoord hebt voor de aanmeldingsaccount van de gebruiker. (Zie "Een aanmeldnaam en wachtwoord bevestigen" op pagina 276 voor meer informatie over hoe u een wachtwoord kunt toevoegen voor uw aanmeldingsaccount.)</p>  |

---

|   |                              |                         |
|---|------------------------------|-------------------------|
| 9 | <b>Wachtwoord bevestigen</b> | Bevestig uw wachtwoord. |
|---|------------------------------|-------------------------|

---

Ga naar "Het gescande document op het netwerk verzenden" op pagina 296 nadat u de instellingen heeft geconfigureerd.

### Vanuit de Adresboek-bewerker

- 1 Klik op **Start** → **Alle programma's** → **Dell Printers** → **Dell 1355 Multifunction Color Printer** → **Adresboek-bewerker**.  
Het venster **Selecteer apparaat** verschijnt.
- 2 Selecteer uw printer in de lijst.
- 3 Klik op **OK**.
- 4 Klik op **Extra** → **Nieuw (Printer-adresboek)** → **Server**.

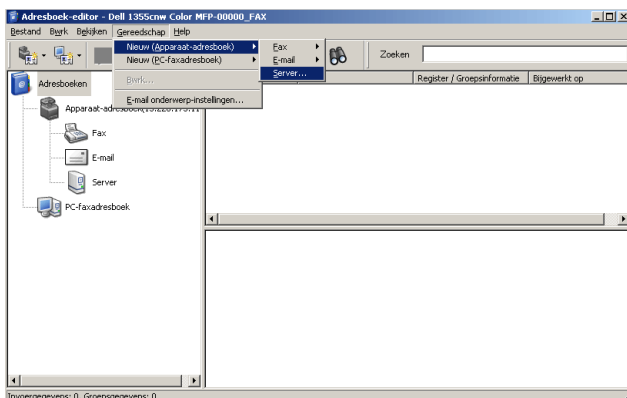

Het dialoogvenster **Serveradres** verschijnt.

1 — Address ID :   Specify an Address Number

Name :

2 — Server Type :  Computer (SMB)  Server (FTP)

3 — Server Name / IP Address :

4 — Share Name :

5 — Path :

6 — Login Name :

7 — Login Password :

8 — Confirm Login Password :

9 — Port Number :   Use Default Port Number

Typ als volgt de volgende informatie in de velden:

|   |  |  |
|---|--|--|
| 1 | <b>Naam</b>                                | Typ een beschrijvende naam die u wilt weergeven in het serveradresboek.  |
| 2 | <b>Server-type</b>                         | Selecteer <b>Computer (SMB)</b> als u het document opslaat in een gedeelde map op de computer.<br>Selecteer <b>Server (FTP)</b> als u een FTP-server gebruikt.   |
| 3 | <b>Wizard instellingen van de computer</b> | Als u op deze knop drukt, opent het wizard-scherm dat u door de verschillende stappen leidt.<br>Als u de stappen in de wizard voltooid, worden de onderdelen 4 tot 10 automatisch ingevuld. Voor nadere details klikt u op de knop <b>Help</b> . |



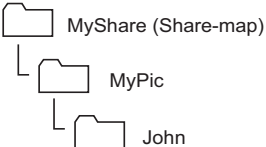



|   |                              |  |
|---|------------------------------|--|
| 4 | <b>Servernaam / IP-adres</b> | Typ een servernaam of IP-adres van de computer of de FTP-server die u hebt gedeeld.<br><br>Hier zijn voorbeelden: <ul style="list-style-type: none"> <li>• Voor <b>Computer (SMB)</b>:<br/>Servernaam: mijnhost<br/>IP-adres: 192.168.1.100</li> <li>• Voor <b>Server (FTP)</b>:<br/>Servernaam: mijnhost.voorbeeld.com<br/>(mijnhost: hostnaam, voorbeeld.com: domeinnaam)<br/>IP-adres: 192.168.1.100</li> </ul>   |
| 5 | <b>Gedeelde naam</b>         | Typ de naam van de gedeelde map op de ontvangende computer. Alleen voor SMB.   |
| 6 | <b>Pad</b>                   | <p>Voor SMB</p> <p>Om het gescande document rechtstreeks in de gedeelde map op te slaan zonder een submap aan te maken, laat u de ruimte open.</p> <p>Om het gescande document op te slaan in de map die u aangemaakt heeft onder de gedeelde map, voert u het pad als volgt in:</p> <p>Voorbeeld: Naam gedeelde map, VoorDelen, mapnaam onder VoorDelen: MijnAfb, mapnaam onder Mijn Afb: John</p> <p>Wat u nu in de directory zou moeten zien, is VoorDelen\MijnAfb\John.</p> <div style="margin-left: 40px;">  <pre> graph TD     A[MyShare (Share-map)] --&gt; B[MyPic]     B --&gt; C[John] </pre> </div> <p>In dit geval voert u het volgende in.</p> <p style="margin-left: 40px;">Pad: \MijnAfb\John</p> <p>Voor FTP</p> <p>Voer het pad in om het gescande document op te slaan.</p> |

|    |   |   |
|----|---|---|
| 7  | <b>Aanmeldingsnaam</b>                  | Typ de naam van de gebruikersaccount die toegang heeft tot de gedeelde map op uw computer of FTP-server.  |
| 8  | <b>Aanmeldingswachtwoord</b>            | Typ het wachtwoord voor de eerder genoemde aanmeldingsnaam.<br><br><b>OPMERKING:</b> OPMERKING: Leeg wachtwoord is niet geldig in de functie Scannen naar server/computer. Zorg ervoor dat u een geldig wachtwoord hebt voor de aanmeldingsaccount van de gebruiker. (Zie "Een aanmeldnaam en wachtwoord bevestigen" op pagina 276 voor meer informatie over hoe u een wachtwoord kunt toevoegen voor uw aanmeldingsaccount). |
| 9  | <b>Aanmeldingswachtwoord bevestigen</b> | Bevestig uw wachtwoord.   |
| 10 | <b>Poortnummer</b>                      | Typ het nummer van de serverpoort. Als u dit niet goed weet, kunt u de standaardwaarde 139 voor SMB of 21 voor FTP opgeven.   |

Ga naar "Het gescande document op het netwerk verzenden" op pagina 296 nadat u de instellingen heeft geconfigureerd.

## Het gescande document op het netwerk verzenden

- 1 Laad de documenten met bovenkant eerst en de goede kant naar boven in de AOD.  
OF  
Plaats een enkel document met de bovenkant naar beneden op de document-glasplaat.  
Zie "Een origineel document op de AOD plaatsen" op pagina 315 voor meer informatie over het plaatsen van documenten.
- 2 Druk op de knop  (Scannen).
- 3 Druk op de knop  totdat Scan naar netwerk is gemarkeerd en druk dan op de knop .
- 4 Controleer of Scan naar is gemarkeerd en druk dan op de knop .

- 5 Druk op de knop **✓** om **Netwerk (Computer)** of **Netwerk (Server)** of **In adresboek zoeken** te selecteren en druk dan op de knop **✓**.

**Netwerk (computer)**: hiermee slaat u de gescande afbeelding op de computer op met het SMB-protocol.

**Netwerk (server)**: hiermee slaat u de gescande afbeelding op de server op met het FTP-protocol.

**In adresboek zoeken**: hiermee selecteert u het serveradres dat is opgeslagen in het adresboek.

- 6 Druk op de knop **✓** om de bestemming te selecteren voor het opslaan van het gescande bestand en klik dan op de knop **✓**.
- 7 Druk op de knop **▶** (**Start**) om de gescande bestanden te verzenden.

## Scannen naar USB-opslagapparaat

Met de functie **Scannen naar USB-geheugen** kunt u documenten scannen en de gescande gegevens opslaan op een USB-opslagapparaat. Volg de onderstaande stappen om documenten te scannen en op te slaan:



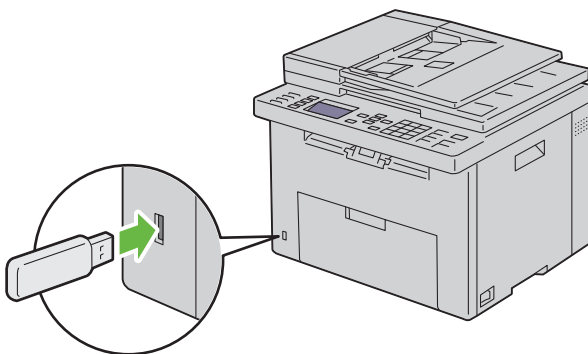

- 1 Sluit het USB-opslagapparaat aan op de USB-poort van uw printer.



- 2 Laad de documenten met bovenkant eerst en de goede kant naar boven in de AOD.  
OF

Plaats een enkel document met de bovenkant naar beneden op de document-glasplaat.

Zie "Een origineel document op de AOD plaatsen" op pagina 315 voor meer informatie over het plaatsen van documenten.

- 3** Druk op de knop  (Scannen).
- 4** Controleer of Scannen naar USB-geheugen is gemarkeerd en druk dan op de knop .
- 5** Druk op de knop  totdat de gewenste map is gemarkeerd en druk dan op de knop .
- 6** Druk op de knop  (Starten).

## Een e-mail verzenden samen met de gescande afbeelding

U verzendt als volgt een e-mail samen met de gescande afbeelding vanaf de printer:

- Stel het e-mailadresboek in met de **Dell Printer Configuration Web Tool**. Zie "Een e-mail adresboek instellen" op pagina 299 voor nadere informatie.

### Een e-mail adresboek instellen

- 1 Open een web-browser.
- 2 Type het IP-adres van de printer in de adresbalk en klik op **Ga naar**. De webpagina van de printer verschijnt.
- 3 Klik op het tabblad **Adresboek**.  
Het dialoogvenster voor aanmelding verschijnt.
- 4 Voer de beheerders aanmeld-ID en wachtwoord in die op de printer geregistreerd zijn.
- 5 Klik op **Adresboek**.

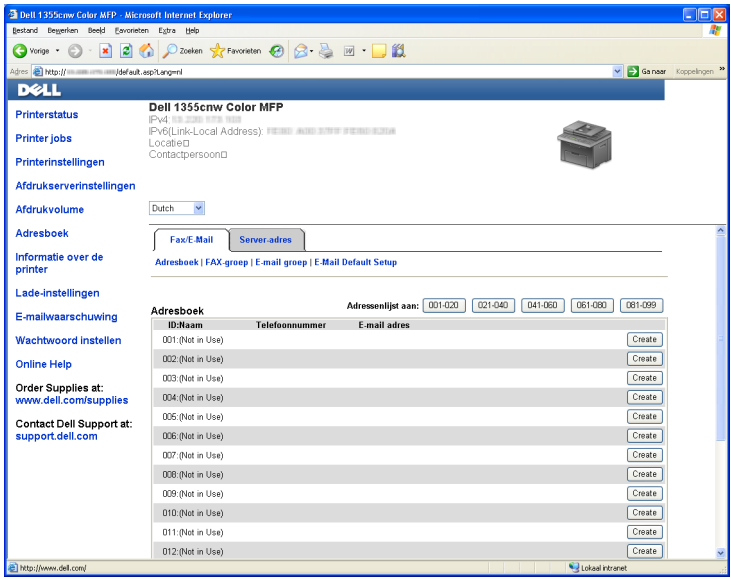

6 Klik op Aanmaken.

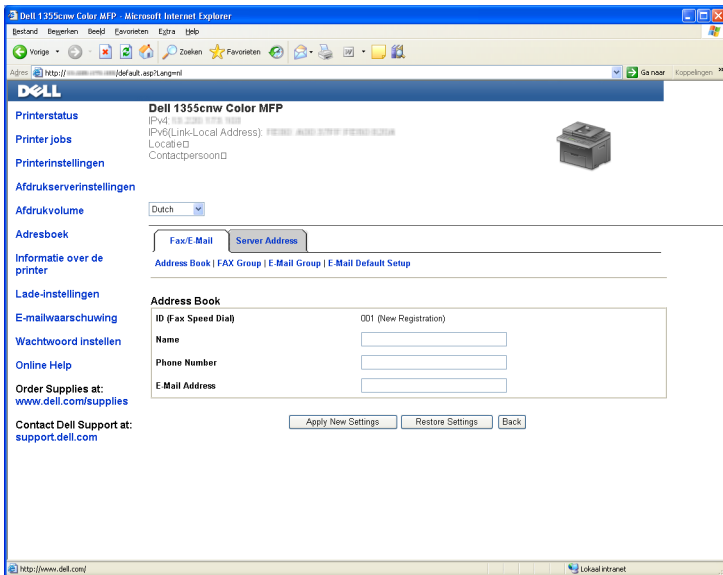

- 7 Voer een naam en e-mailadres in in de velden **Naam** en **E-mailadres**.
- 8 Klik op de knop **Nieuwe instellingen toepassen**.





## Een e-mail verzenden samen met de gescande afbeelding



- 1 Laad de documenten met bovenkant eerst en de goede kant naar boven in de AOD.

OF

Plaats een enkel document met de bovenkant naar beneden op de document-glasplaat.

Zie "Een origineel document op de AOD plaatsen" op pagina 315 voor meer informatie over het plaatsen van documenten.

- 2 Druk op de knop  (**Scannen**).
- 3 Druk op de knop  totdat **Scan naar e-mail** is gemarkeerd en druk dan op de knop .
- 4 Zorg dat **E-mailen naar** is gemarkeerd en druk dan op de knop .

- 5 Druk op de knop  om de onderstaande instelling te selecteren en druk vervolgens op de knop .

Toetsenbord: Voer het e-mailadres rechtstreeks in en druk op de knop .

Adresboek: Selecteer het e-mailadres dat in het e-mailadresboek is geregistreerd en druk op de knop .

E-mailgroep: Selecteer de e-mailgroep die in de e-mailgroepen is geregistreerd en druk op de knop .

 **OPMERKING:** De gebruikers moeten worden geregistreerd voordat u Adresboek op het operatorpaneel kunt selecteren.

- 6 Druk op de knop  (Start) om de e-mail te verzenden.



## Faxen

### Gebruik van het numerieke toetsenbord om tekens in te voeren

Tijdens het uitvoeren van verschillende taken is het mogelijk dat u namen en nummers moet invoeren. Wanneer u bijvoorbeeld uw printer instelt, voert u uw naam of de naam van uw bedrijf en het telefoonnummer in. Als u snelkies- of groeps kiesnummers opslaat, moet u ook de bijbehorende namen invoeren.

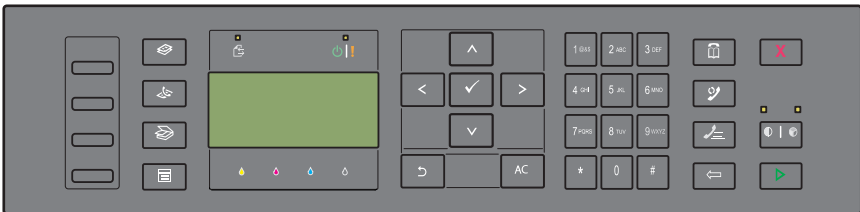

- Als u wordt gevraagd een letter in te voeren, drukt u op de bijbehorende knop totdat de correcte letter op het scherm verschijnt.

Voor de letter O drukt u bijvoorbeeld op 6.

- Elke keer dat u op 6 drukt, geeft het scherm een andere letter weer: M, N, O en uiteindelijk 6.
- Voor het invoeren van andere letters herhaalt u de eerste stap.
- Druk op de knop ✓ als u klaar bent.

### Letters en cijfers op het toetsenbord

| Toets | Toegewezen cijfers, letters of tekens |
|-------|---------------------------------------|
| 1     | @ : . / 1                             |
| 2     | a b c A B C 2                         |
| 3     | d e f D E F 3                         |

| Toets | Toegewezen cijfers, letters of tekens  |
|-------|--|
| 4     | g h i G H I 4  |
| 5     | j k l J K L 5  |
| 6     | m n o M N O 6  |
| 7     | p q r s P Q R S 7  |
| 8     | t u v T U V 8  |
| 9     | w x y z W X Y Z 9  |
| 0     | 0  |
| *     | - _ ~  |
| #     | @ . ¥ _ ! " # \$ % & ' ~ ^   ` ; : ? , (spatie) + - * / = ( ) [ ] { }<br>< > |

## Cijfers of namen wijzigen

Als u een onjuiste naam of nummer heeft ingevoerd, drukt u op de knop  (Backspace) om het laatste cijfer of karakter te verwijderen. Voer dan het correcte cijfer of teken in.

## Een pauze inlassen

Bij sommige telefoonsystemen is het nodig om een toegangscode te kiezen en naar een tweede keestoon te luisteren. Er moet een pauze worden ingevoerd, anders werkt de toegangscode niet. Voer bijvoorbeeld de toegangscode 9 in en druk dan op de knop  (Herhalen/pauze) voordat u het telefoonnummer invoert. "-" verschijnt op het display om aan te geven waar de pauze is ingevoerd.













## Oorspronkelijke instellingen van de fax configureren



**OPMERKING:** De volgende instellingen kunnen ook geconfigureerd worden met Geavanceerde hulpprogramma's in de Easy Setup Navigator.

## Instellen van uw land

U moet het land instellen waar uw printer wordt gebruikt om de faxfunctie op de printer te kunnen gebruiken.

- 1 Druk op de knop  (Menu).
- 2 Druk op de knop  totdat **Systeem** is gemarkeerd en druk dan op de knop .
- 3 Druk op de knop  totdat **Beheermenu** wordt gemarkeerd en druk dan op de knop .
- 4 Druk op de knop  totdat **Faxinstellingen** is gemarkeerd en druk dan op de knop .
- 5 Druk op de knop  totdat **Land** wordt gemarkeerd, en druk dan op de knop .
- 6 Druk op de knop  om het land te selecteren waar de printer gebruikt wordt en druk vervolgens op de knop .
- 7 Controleer of **Bent u zeker?** wordt weergegeven en druk op de knop  om **Ja** te selecteren. Druk vervolgens op de knop .









De printer start automatisch opnieuw op om de instellingen toe te passen.







**OPMERKING:** In beide gevallen wordt na het configureren van de landinstelling de informatie die op het apparaat is geregistreerd, geïnitieerd.

## De printer-ID instellen

In de meeste landen moet u wettelijk uw faxnummer aangegeven op een fax die u verstuurt. De printer-ID met uw telefoonnummer en naam of de bedrijfsnaam, wordt bovenaan elke van uw printer verzonden pagina afgedrukt.

- 1 Druk op de knop  (Menu).
- 2 Druk op de knop  totdat **Systeem** is gemarkeerd en druk dan op de knop .
- 3 Druk op de knop  totdat **Beheermenu** wordt gemarkeerd en druk dan op de knop .
- 4 Druk op de knop  totdat **Faxinstellingen** is gemarkeerd en druk dan op de knop .
- 5 Druk op de knop  totdat **Faxnummer** is gemarkeerd en druk dan op de knop .
- 6 Voer uw faxnummer in met het numerieke toetsenbord.



 **OPMERKING:** Als u een fout bij het invoeren van de nummer maakt, drukt u op de knop  (**Backspace**) om het laatste cijfers te verwijderen.

- 7 Druk op de knop  als het nummer op het scherm juist is.
- 8 Druk op de knop  totdat *Bedrijfsnaam* is gemarkeerd en druk dan op de knop .

- 9 Voer uw naam of bedrijfsnaam in met het numerieke toetsenbord.











U kunt met behulp van het numerieke toetsenbord ook alfanumerieke tekens, inclusief speciale symbolen invoeren door op de toetsen *1*, *\** en *#* te drukken.



Voor meer informatie over het gebruik van het numerieke toetsenbord voor het invoeren van alfanumerieke tekens, raadpleegt u "Gebruik van het numerieke toetsenbord om tekens in te voeren" op pagina 303.

- 10 Druk op de knop  als de naam op het scherm juist is.
- 11 Om terug te keren naar het vorige scherm, drukt u op de knop  (**Terug**).





## De tijd en datum instellen

 **OPMERKING:** Het kan nodig zijn om de correcte tijd en datum opnieuw in te stellen als de stroom naar de printer is onderbroken.

- 1 Druk op de knop  (**Menu**).
- 2 Druk op de knop  totdat *Systeem* wordt gemarkeerd, en druk dan op de knop .
- 3 Druk op de knop  totdat *Beheermenu* wordt gemarkeerd en druk dan op de knop .
- 4 Druk op de knop  totdat *Systeeminstellingen* is gemarkeerd en druk dan op de knop .
- 5 Druk op de knop  totdat *Datum en tijd* is gemarkeerd en druk dan op de knop .
- 6 Zorg dat *Kies datum* is gemarkeerd en druk dan op de knop .
- 7 Voer de juiste datum in met het numerieke toetsenbord of druk op de knop  om de juiste datum te selecteren.















 **OPMERKING:** Als u een fout bij het invoeren van de nummer maakt, drukt u op de knop  om het cijfer opnieuw in te voeren.

- 8 Druk op de knop  als de datum op het scherm juist is.

- 9 Druk op de knop  totdat Kies tijd is gemarkeerd en druk dan op de knop .
- 10 Voer de juiste tijd in met het numerieke toetsenbord of druk op de knop  om de juiste tijd te selecteren.
- 11 Druk op de knop  als de tijd op het scherm juist is.
- 12 Om terug te keren naar het vorige scherm, drukt u op de knop  (Terug).





## De klokmodus veranderen







U kunt de huidige tijd instellen met behulp van de indeling 12 uur of 24 uur.

- 1 Druk op de knop  (Menu).
- 2 Druk op de knop  totdat Systeem wordt gemarkeerd, en druk dan op de knop .
- 3 Druk op de knop  totdat Beheermenu wordt gemarkeerd en druk dan op de knop .
- 4 Druk op de knop  totdat Systeeminstellingen is gemarkeerd en druk dan op de knop .
- 5 Druk op de knop  totdat Datum en tijd is gemarkeerd en druk dan op de knop .
- 6 Druk op de knop  totdat Datumformaat is gemarkeerd en druk dan op de knop .
- 7 Druk op de knop  totdat het gewenste datumformaat is gemarkeerd en druk dan op de knop .
- 8 Om terug te keren naar het vorige scherm, drukt u op de knop  (Terug).











## Geluiden instellen

### Sprekervolume

- 1 Druk op de knop  (Menu).
- 2 Druk op de knop  totdat Systeem wordt gemarkeerd, en druk dan op de knop .
- 3 Druk op de knop  totdat Beheermenu wordt gemarkeerd en druk dan op de knop .





- 4 Druk op de knop  totdat Faxinstellingen is gemarkeerd en druk dan op de knop .
- 5 Druk op de knop  totdat Lijnmonitor is gemarkeerd en druk dan op de knop .
- 6 Druk op de knop  totdat het gewenste volume is gemarkeerd en druk dan op de knop .
- 7 Start de printer opnieuw door de aan/uit-schakelaar uit en weer aan te zetten.









## Belvolume

- 1 Druk op de knop  (Menu).
- 2 Druk op de knop  totdat Systeem wordt gemarkeerd, en druk dan op de knop .
- 3 Druk op de knop  totdat Beheermenu wordt gemarkeerd en druk dan op de knop .
- 4 Druk op de knop  totdat Faxinstellingen is gemarkeerd en druk dan op de knop .
- 5 Druk op de knop  totdat Beltoon-sterkte wordt gemarkeerd en druk dan op de knop .
- 6 Druk op de knop  totdat het gewenste volume is gemarkeerd en druk dan op de knop .
- 7 Start de printer opnieuw door de aan/uit-schakelaar uit en weer aan te zetten.

## De Faxinstellingen specificeren

### De faxinstellingsopties wijzigen

- 1 Druk op de knop  (Menu).
- 2 Druk op de knop  totdat Systeem wordt gemarkeerd, en druk dan op de knop .
- 3 Druk op de knop  totdat Beheermenu wordt gemarkeerd en druk dan op de knop .

- 4 Druk op de knop  totdat Faxinstellingen is gemarkeerd en druk dan op de knop .
- 5 Druk op de knop  totdat het gewenste menu-onderdeel is gemarkeerd en druk dan op de knop .
- 6 Druk op  of  totdat de gewenste instelling is gemarkeerd of voer de waarde met behulp van het numerieke toetsenbord in.
- 7 Druk op de knop  om de selectie op te slaan.
- 8 Herhaal stap 5 tot 7 zo nodig.
- 9 Om terug te keren naar het vorige scherm, drukt u op de knop  (Terug).

### **Beschikbare faxinstellingopties**

U kunt de volgende instellingopties voor het configureren van het faxstelsysteem gebruiken:

| <b>Optie</b>                              | <b>Beschrijving</b>  |
|---|--|
| <b>Ontvangstfunctie</b>                   | <p><b>TEL-modus</b> Automatische ontvangst van faxen is uitgeschakeld. U kunt een fax ontvangen door de handset van de externe telefoon op te pakken, de externe ontvangstcode in te drukken en dan op ► te drukken.</p> <p><b>FAX-modus*</b> Automatische ontvangst van faxen.</p> <p><b>TEL/FAX-modus</b> Als de printer een inkomende fax ontvangt, belt de externe telefoon gedurende de in <b>Auto Rec TEL/FAX</b> bepaalde tijd en vervolgens ontvangt de printer automatisch de fax. Als het binnenkomende gesprek geen fax is, geeft de printer met de interne luidspreker aan dat het een telefoongesprek betreft.</p> <p><b>Antw/FAX-modus</b> De printer kan de telefoonlijn delen met een antwoordapparaat. In deze stand controleert de printer het signaal en onderschept het de lijn als er een faxtonen klinken. Als de telefooncommunicatie in uw land gebruik maakt van seriële transmissie (zoals in Duitsland, Zweden, Denemarken, Oostenrijk, België, Italië, Frankrijk en Zwitserland), wordt deze functie niet ondersteund.</p> <p><b>DRPD-modus</b> Voordat u gebruik kunt maken van de optie Distinctive Ring Pattern Detection (DRPD), moet door de telefoonmaatschappij een unieke beltoon geïnstalleerd worden. Als de telefoon een afzonderlijk faxnummer met een unieke beltoon heeft geleverd, moet de fax zo ingesteld worden dat gecontroleerd wordt op die specifieke beltoon.</p> |
| <b>Auto-ontv. Fax</b>                     | Stel het interval in waarop de printer na het ontvangen van een inkomende oproep op de faxontvangstfunctie overgaat.   |
| <b>Automatische telefoonontvangst/fax</b> | Stelt de interval in waarmee de printer naar de stand faxontvangst gaat, nadat de externe telefoon een gesprek ontvangt.   |
| <b>Aut.ontv.Antw/Fax</b>                  | Stelt de interval in waarmee de printer naar de stand faxontvangst gaat, nadat het externe antwoordapparaat een gesprek ontvangt.  |





| <b>Optie</b>                        | <b>Beschrijving</b>   |
|-------------------------------------|---|
| <b>Lijnmonitor</b>                  | Stelt het volume van de lijnmonitor in. Hiermee kunt u het transmissiesignaal via een interne luidspreker horen totdat er een verbinding gemaakt wordt.   |
| <b>Beltoon-sterkte</b>              | Stelt het volume van de beltoon in. Dit geeft aan dat een inkomende oproep een telefoongesprek is, via de interne speaker wanneer <b>Ontvangstfunctie</b> is ingesteld op <b>Telefoon/fax</b> . |
| <b>Lijntype</b>                     | Stelt het lijntype in.  |
| <b>Toon/pulse</b>                   | Stelt het kiestype in.  |
| <b>Uitgst. herverz.</b>             | Specificeert de interval tussen overdrachtspogingen.  |
| <b>Poging. nr.herh.</b>             | Specificeert het aantal pogingen om het nummer te herhalen als de lijn bezet is. Als de waarde 0 ingevoerd wordt, zal de printer het nummer niet herhalen.                                      |
| <b>Uitg. nr.herh.</b>               | Specificeert de tijdsinterval tussen de pogingen om het nummer te herhalen.   |
| <b>"Junk-fax"-inst.</b>             | Stelt in of faxen die zijn verzonden van ongewenste nummer geweigerd moeten worden door alleen faxen te accepteren van de nummers die in het Telefoonboek zijn opgenomen.                       |
| <b>Ontv.op afstand</b>              | Stelt in of faxen ontvangen moeten worden door middel van een ontvangstcode op de externe telefoon.   |
| <b>Ontv.afst.toon</b>               | Specificeert de Code voor ontvangen op afstand in twee cijfers om <b>Ontv. op afstand</b> te starten.   |
| <b>Faxkoptekst</b>                  | Stelt in of de informatie van de afzender in de koptekst van een fax afgedrukt moet worden.   |
| <b>Bedrijfsnaam</b>                 | Stelt de naam van de afzender in die boven aan de fax wordt afgedrukt. U kunt maximaal 30 alfanumerieke tekens invoeren.  |
| <b>Faxnummer</b>                    | Stelt het faxnummer van de printer in die in de faxkoptekst van faxen wordt afgedrukt.  |
| <b>Faxvoorpagina</b>                | Stelt in of er een schutblad bevestigd moet worden aan faxen.   |
| <b>DRPD-patroon</b>                 | Stelt de DRPD-instelling in van <b>Patroon 1</b> tot <b>Patroon 7</b> . DRPD is een dienst die geleverd wordt door bepaalde telefoonmaatschappijen.   |
| <b>Instellingen voor doorsturen</b> | Stelt in of binnenkomende faxen naar een bepaalde bestemming doorgestuurd moeten worden.  |

| <b>Optie</b>            | <b>Beschrijving</b>  |
|-------------------------|--|
| <b>Faxdrstuurnummer</b> | Specificeert het faxnummer in van de bestemming waar de inkomende faxen naar moeten worden doorgestuurd.   |
| <b>Voorkiezen</b>       | Specificeert of er een voorkiesnummer gedraaid moet worden.  |
| <b>Voorkiesnummer</b>   | Stelt een voorkiesnummer in van maximaal vijf cijfers. Dit nummer wordt gedraaid voordat eventuele automatische nummers worden gedraaid. Dit is nuttig voor toegang tot de PABX-telefooncentrale.  |
| <b>Wis formaat</b>      | Stelt in of tekst of afbeeldingen onderaan een faxpagina gewist mogen worden, als de gehele pagina niet op het papier past. Keuze van <b>Auto-reductie</b> verkleint de faxpagina automatisch zodat deze op het uitvoerpapier past. Afbeeldingen of tekst aan de onderkant van de pagina worden niet gewist. |
| <b>ECM</b>              | Stelt in of ECM moet worden ingeschakeld. Voor het gebruik van ECM moeten de machines aan de andere kant van de lijn ook ECM ondersteunen.   |
| <b>Modemsnelheid</b>    | Specificeert de snelheid van de faxmodem wanneer er fouten optreden bij het verzenden of ontvangen van een fax.  |
| <b>Fax-activiteit</b>   | Stelt in of er na elke 50 binnenkomende en uitgaande faxberichten een automatisch activiteitenrapport moet worden afgedrukt.   |
| <b>Fax-verzending</b>   | Stelt in of er na elk faxbericht of uitsluitend na een foutmelding een transmissierapport moet worden afgedrukt.   |
| <b>Fax-rondzending</b>  | Stelt in of er na elk faxbericht aan meerdere bestemmingen of uitsluitend na een foutmelding een transmissierapport moet worden afgedrukt.   |
| <b>Protocol-monitor</b> | Stelt in of er na elk faxbericht of uitsluitend na een foutmelding een protocol-monitorrapport moet worden afgedrukt.  |
| <b>Land</b>             | Stelt het land in waar de printer gebruikt wordt.  |

### **Voorkiezen**



**OPMERKING:** Voorkiezen ondersteunt alleen de omgeving waar u een fax naar de externe lijn stuurt. Als u Voorkiezen wilt gebruiken, moet u het volgende vanaf het operatorpaneel uitvoeren.

- 1 Druk op de knop  (Menu).
- 2 Druk op de knop  totdat **Systeem** wordt gemarkeerd, en druk dan op de knop .

- 3 Druk op de knop  totdat Beheermenu wordt gemarkeerd en druk dan op de knop .
- 4 Druk op de knop  totdat Faxinstellingen is gemarkeerd en druk dan op de knop .
- 5 Druk op de knop  totdat Lijntype is gemarkeerd en druk dan op de knop .
- 6 Druk op de knop  totdat PBX wordt gemarkeerd, en druk dan op de knop .
- 7 Druk op de knop  (Terug) om naar het vorige menu terug te keren.
- 8 Druk op de knop  totdat Voorkiezen is gemarkeerd en druk dan op de knop .
- 9 Druk op de knop  totdat Aan wordt gemarkeerd, en druk dan op de knop .
- 10 Druk op de knop  (Terug) om naar het vorige menu terug te keren.
- 11 Druk op de knop  totdat Voorkiesnummer is gemarkeerd en druk dan op de knop .
- 12 Voer een voorkiesnummer in van maximaal vijf cijfers met gebruik van 0-9, \* en #.
- 13 Druk op de knop  als het voorkiesnummer op het scherm juist is.
- 14 Start de printer opnieuw door de aan/uit-schakelaar uit en weer aan te zetten.

## Geavanceerde faxinstellingen



**OPMERKING:** De geavanceerde faxinstellingen zijn alleen bedoeld voor geavanceerde gebruikers. Onjuiste instellingen van deze printer kunnen het apparaat beschadigen.

Als u fouten bij het verzenden of ontvangen van faxen tegenkomt, is het menu voor geavanceerde faxinstellingen beschikbaar, waar u de instellingen dienovereenkomstig kunt wijzigen.

Volg de instructies om het menu Diagnose (klantenfunctie) te openen.

- 1 Zet de printer uit.

- 2 Ontkoppel alle netwerkkabels, telefoonlijnen en USB-kabels van het apparaat.
- 3 Zet de printer aan terwijl u de knoppen **▼** en **▲** ingedrukt houdt. Het menu `Klantfunctie` wordt weergegeven.
- 4 Als alle geavanceerde faxinstellingen zijn gemaakt, moet u de printer uit en aan zetten, zodat de nieuwe instellingen van kracht worden.

### **Coderingsmethode voor faxgegevens**









Bepaalde oudere faxapparaten ondersteunen geen coderingsmethode met JBIG-gegevens (Joint Bi-level Image Experts Group). U komt mogelijk fouten bij het verzenden of ontvangen van faxen tegen vanwege deze coderingsmethode van gegevens. U kunt JBIG uitschakelen en codering met MH (Modified Huffman), MR (Modified Read) of MMR (Modified Modified Read) selecteren, met behulp van de volgende instructies.

U kunt de codering van modemtransmissies met de volgende instructies wijzigen.

- 1 Als de printer in `Klantfunctie` staat, selecteert u het dialoogvenster `Fax/Scanner` en drukt u op de knop **✓**.
- 2 Druk op de knop **▼** totdat `Parameter` wordt gemarkeerd, en druk dan op de knop **✓**.
- 3 Druk op de knop **▼** totdat `Faxparameter` is gemarkeerd en druk dan op de knop **✓**.
- 4 Druk op de knop **▼** totdat `G3M TX-codering` is gemarkeerd, en druk dan op de knop **✓**.
- 5 Druk op de knop **▼** totdat `MMR` wordt gemarkeerd en druk dan op de knop **✓** om `MMR`-codering in te schakelen. Selecteert dan `MR` `MR`-codering in te schakelen of kies `MH` om `MH`-codering in te schakelen.

U kunt de codering van modemontvangsten met de volgende instructies wijzigen.

- 1 Wanneer de printer in de `Klantfunctie` staat, selecteert u `Fax/Scanner` en drukt u op **✓**.

- 2 Druk op de knop  totdat Parameter is gemarkeerd en druk dan op de knop .
- 3 Druk op de knop  totdat Faxparameter is gemarkeerd en druk dan op de knop .
- 4 Druk op de knop  totdat G3M RX-codering is gemarkeerd, en druk dan op de knop .
- 5 Druk op de knop  totdat MMR is gemarkeerd en druk dan op de knop  om MMR-codering in te schakelen, selecteer MR om MR-codering in te schakelen, of selecteer MH om MH-codering in te schakelen.

## Een fax verzenden

U kunt gegevens vanaf uw printer faxen. U kunt ook gegevens faxen direct vanaf de computer met een besturingssysteem Microsoft® Windows®.

### Een origineel document op de AOD plaatsen



**VOORZICHTIG:** Laad niet meer dan 35 vellen in de AOD en laat niet meer dan 35 vellen in de AOD uitvoerlade komen. De AOD uitvoerlade moet geleegd worden voordat er meer dan 35 vellen in geladen worden omdat uw originele documenten anders beschadigd kunnen worden.



**OPMERKING:** Voor de beste scankwaliteit, vooral bij beelden in grijsschaal, gebruikt u de glasplaat in plaats van de AOD.

- 1 Plaats de documenten met de beeldzijde omhoog in de AOD, waarbij de bovenrand van de documenten eerst wordt ingevoerd. Pas de documentgeleiders vervolgens op het correcte documentformaat aan.

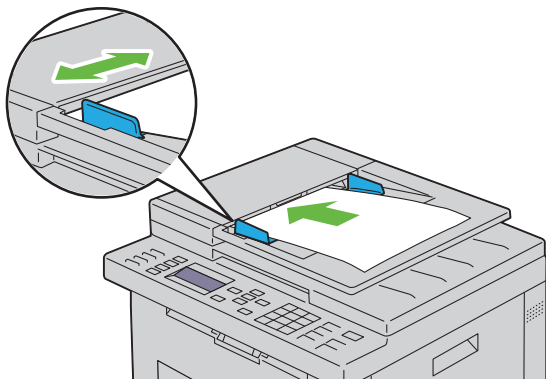

- 2 Pas de documentresolutie aan met behulp van "Resolutie" op pagina 317.

### **Een origineel document op de document-glasplaat plaatsen**

- 1 Open de documentklep.

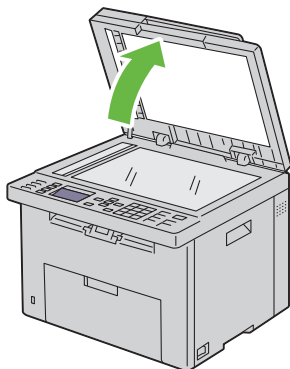

- 2 Plaats het document ondersteboven op de document-glasplaat en lijn het uit op de registratiegeleider in de linker bovenhoek van het glas.

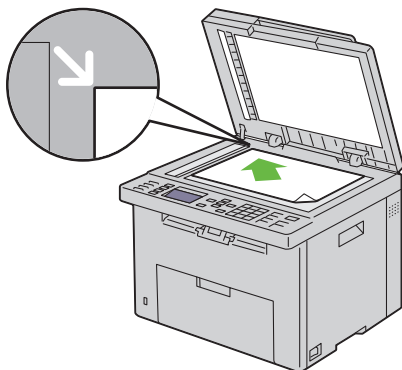





- 3 Pas de documentresolutie aan met behulp van "Resolutie" op pagina 317.
- 4 Sluit de documentklep.

 **OPMERKING:** Zorg dat er zich geen documenten in de AOD bevinden. Als er een document in de AOD wordt opgemerkt, krijgt dat document prioriteit ten opzichte van het document op de glasplaat.

 **OPMERKING:** Als u een pagina uit een boek of tijdschrift faxt, tilt u de documentklep op totdat de scharnieren door de stopper worden tegengehouden en sluit u de klep. Als het boek of tijdschrift dikker is dan 30 mm, faxt u met de klep open.

## Resolutie

Om de gebruikte resolutie voor het verzenden van faxen te specificeren:

- 1 Druk op de knop  (Fax).
- 2 Druk op de knop  totdat Resolutie is gemarkeerd en druk dan op de knop .
- 3 Druk op de knop  totdat het gewenste menu-onderdeel is gemarkeerd en druk dan op de knop .

 **OPMERKING:** De waarden die zijn gemarkeerd met een asterisk (\*) zijn de oorspronkelijke menu-instellingen af-fabriek.

---

Standaard\*

Geschikt voor documenten met tekens van normale grootte.





|           |   |
|-----------|---|
| Fijn      | Geschikt voor documenten met kleine tekens of dunne lijnen, of documenten die zijn afgedrukt met een dot-matrixprinter.   |
| Superfijn | Geschikt voor documenten die bijzonder kleine details bevatten. De superfijne modus is alleen beschikbaar als de machine aan de andere kant van de lijn ook superfijne resolutie ondersteunt. |
| Ultrafijn | Geschikt voor documenten die foto's bevatten.   |



**OPMERKING:** Faxen die worden gescand in de Superfijn instelling worden verzonden met de hoogste resolutie die door de bestemming wordt ondersteund.

## Documenttype







Om het documenttype te selecteren voor de huidige faxtaak:

- 1 Druk op de knop  (Fax).
- 2 Druk op de knop  totdat Documenttype is gemarkeerd en druk dan op de knop .
- 3 Druk op de knop  tot de gewenste instelling wordt weergegeven en druk dan op de knop .

|       |                                      |
|-------|--------------------------------------|
| Tekst | Geschikt voor tekstdocumenten.       |
| Foto  | Geschikt voor documenten met foto's. |

## Lichter/Donkerder

Om het contrast bij te stellen zodat de fax lichter of donkerder wordt dan het origineel:

- 1 Druk op de knop  (Fax).
- 2 Druk op de knop  totdat Lichter/Donkerder is gemarkeerd en druk dan op de knop .
- 3 Druk op de knop  of  om de gewenste instelling te selecteren en druk dan op de knop .



**OPMERKING:** De waarden die zijn gemarkeerd met een asterisk (\*) zijn de oorspronkelijke menu-instellingen af-fabriek.



|            |   |
|------------|---|
| Lichter2   | Maakt de fax lichter dan het origineel. Werkt goed met donkere tekst.                             |
| Lichter1   |   |
| Normaal*   | Wekt goed moet normale getikte of gedrukte documenten.  |
| Donkerder1 | Maakt de fax donkerder dan het origineel. Werkt goed met licht drukwerk of lichte potloodstrepen. |
| Donkerder2 |   |









## Automatisch verzenden van een fax

- 1 Laad de documenten met bovenkant eerst en de goede kant naar boven in de AOD:



OF

Leg één document met de af te drukken zijde naar beneden op de document-glasplaat, en sluit de documentklep.

Zie "Een origineel document op de AOD plaatsen" op pagina 315 voor meer informatie over het plaatsen van documenten.

- 2 Druk op de knop  (Fax).
- 3 Pas de documentresolutie aan uw wensen aan. Zie voor meer informatie "Resolutie" op pagina 317.  
Zie "Lichter/Donkerder" op pagina 318 als u het contrast moet veranderen.
- 4 U kunt op een van de volgende manieren een faxnummer selecteren:
  - Zorg dat **Faxen** naar is gemarkeerd en druk dan op de knop  . Druk op de knop  totdat **Telefoonboek** is gemarkeerd en druk dan op de knop  . Druk op de knop  om de ontvangers te selecteren.
  - Druk op de **Snelkiestoets**.
  - Druk op de knop  (**Contacten**), selecteer **Alle verm.** , **Groepskiezen** of **Zoeken** met de knop  en druk vervolgens op de knop  .

|              |   |
|--------------|---|
| Alle verm.   | Er wordt een lijst met geregistreerde faxnummers weergegeven. Druk op de knop > om de ontvangers te selecteren.   |
| Groep bellen | Druk op de knop > om de ontvangers te selecteren.   |
| Zoeken       | Zoekt een faxnummer in het telefoonboek. Voer de tekst in waar u naar wilt zoeken en druk dan op de knop ✓. Druk op de knop > om de ontvangers te selecteren. |

- Druk op de knop  (Herhalen/pauze) om het nummer te herhalen.
- Druk op de knop  (Snelkiezen). Voer het snelkiesnummer tussen 01 en 99 in met het numerieke toetsenbord en druk dan op de knop ✓.



**OPMERKING:** Voordat u de **Snelkiestoets** gebruikt, moet u een nummer registreren voor de snelkiestoets. Zie "Automatisch kiezen" op pagina 331 voor meer informatie over het opslaan van een nummer.

- 5 Druk op de knop  (Starten).

Als u de document-glasplaat gebruikt, vraagt het scherm om de volgende pagina. Druk op de knop ✓ om Ja of Nee te selecteren en druk dan op de knop ✓.

- 6 Het nummer wordt gekozen en de printer verstuurt de fax wanneer het externe faxapparaat klaar is.



**OPMERKING:** Druk op de knop  (Annuleren) om de faxtaak op een willekeurig tijdstip tijdens het verzenden van de fax te annuleren.













## Handmatig verzenden van een fax

- 1 Laad de documenten met bovenkant eerst en de goede kant naar boven in de AOD.

OF

Leg één document met de af te drukken zijde naar beneden op de document-glasplaat, en sluit de documentklep.

Zie "Een origineel document op de AOD plaatsen" op pagina 315 voor meer informatie over het plaatsen van documenten.

- 2 Druk op de knop  (Fax).
  - 3 Pas de documentresolutie aan uw wensen aan. Zie voor meer informatie "Resolutie" op pagina 317.  
Zie "Lichter/Donkerder" op pagina 318 als u het contrast moet veranderen.
  - 4 Druk op de knop  totdat Op de haak is gemarkeerd en druk dan op de knop .
  - 5 Druk op de knop  totdat Aan wordt gemarkeerd, en druk dan op de knop .
  - 6 Voer het faxnummer van het externe faxapparaat met behulp van het numerieke toetsenbord in.
    - Als het document in de AOD is geplaatst, drukt u op de knop  (Starten).
    - Als het document niet in de AOD is geplaatst, drukt u op de knop  (Starten). Druk op de knop  totdat de gewenste instelling verschijnt en druk dan op de knop .
-  **OPMERKING:** Druk op de knop  (Annuleren) en op de knop  om de faxtaak op een willekeurig tijdstip tijdens het verzenden van de fax te annuleren.

## Transmissies bevestigen

Wanneer de laatste pagina van uw document met succes is verzonden, piept de printer en keert de printer terug in stand-by.

Als er tijdens het verzenden van uw fax iets verkeerd is gegaan, verschijnt er een foutbericht op het display.

Als u een foutbericht ontvangt, drukt u op de knop  (Annuleren) om het bericht te wissen en probeert u het document nogmaals te verzenden.

U kunt uw printer zodanig instellen dat er automatisch na elke faxverzending een bevestigingsoverzicht wordt afgedrukt. Zie voor meer informatie "Afdrukken van een rapport" op pagina 340.

## Automatisch opnieuw kiezen

Als het nummer dat u hebt gekozen, bezet is of als er geen antwoord komt wanneer u een fax stuurt, kiest de printer het nummer om de minuut automatisch nogmaals, op basis van het nummer dat in de herkiesinstellingen is ingesteld.

Als u het tijdsinterval tussen het opnieuw kiezen en het aantal herkiespogingen wilt wijzigen, raadpleegt u "Beschikbare faxinstellingopties" op pagina 309.



**OPMERKING:** De printer kiest een nummer dat handmatig is ingevoerd en bezet is, niet automatisch nogmaals.

## Een uitgestelde fax verzenden

De modus voor vertraagde start kan worden gebruikt om gescande documenten op te slaan om ze op een specifieke tijd te verzenden, zodat u kunt profiteren van lagere langeafstandstarieven.

- 1 Laad de documenten met bovenkant eerst en de goede kant naar boven in de AOD.







OF





Leg één document met de af te drukken zijde naar beneden op de document-glasplaat, en sluit de documentklep.

Zie "Een origineel document op de AOD plaatsen" op pagina 315 voor meer informatie over het plaatsen van documenten.

- 2 Druk op de knop  (Fax).
- 3 Pas de documentresolutie aan uw wensen aan. Zie voor meer informatie "Resolutie" op pagina 317.

Als u het contrast wilt wijzigen, raadpleegt u "Lichter/Donkerder" op pagina 318.

- 4 Druk op de knop  totdat **Vertraagde start** is gemarkeerd en druk dan op de knop .
- 5 Druk op de knop  totdat **Aan** is gemarkeerd en druk dan op de knop .
- 6 Voer de starttijd met het numerieke toetsenbord in of druk op de toets  of  om de starttijd te selecteren en druk dan op de toets .

- 7 Druk op de knop  totdat Faxen aan wordt gemarkeerd, en druk dan op de knop .
- 8 Zorg dat Toetsenbord is gemarkeerd en druk dan op de knop .
- 9 Voer het nummer van het externe apparaat met het numerieke toetsenbord in en druk dan op de knop .

U kunt ook snel- of groeps kiesnummers gebruiken. Zie voor meer informatie "Automatisch kiezen" op pagina 331.

Druk op de knop  (Start) om te beginnen met faxen.

Als de functie Vertraagde start is geactiveerd, slaat uw printer alle te faxen documenten in het geheugen op en worden ze op de gespecificeerde tijd gefaxt. Als het faxen in de functie Vertraagde start is voltooid, worden de gegevens uit het geheugen gewist.

 **OPMERKING:** Als u de printer uit- en inschakelt, worden de opgeslagen documenten verzonden zodra de printer is geactiveerd.

## Verzenden van een fax vanuit het stuurprogramma (Rechtstreeks faxen)

U kunt een fax rechtstreeks vanaf uw computer verzenden door middel van een stuurprogramma.

 **OPMERKING:** Alleen zwart/witte faxen kunnen met behulp van Direct faxen worden verzonden.

### Voorbeeld

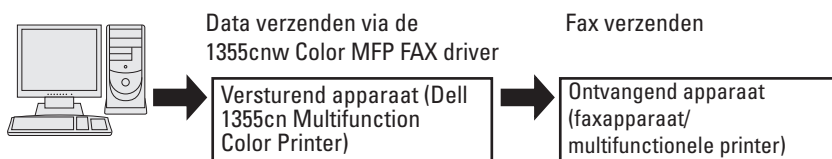

### Voor Microsoft Windows:

 **OPMERKING:** De namen van de schermen en de knoppen zijn mogelijk anders dan in de volgende procedure vermeld, afhankelijk van de toepassing die u gebruikt.

 **OPMERKING:** Als u deze functie wilt gebruiken, moet u het faxstuurprogramma installeren.

- 1 Open het bestand dat u per fax wilt verzenden.
- 2 Open het dialoogvenster Afdrukken in de toepassing en selecteer **Dell 1355cnw Color MFP FAX**.
- 3 Klik op **Voorkeuren**.

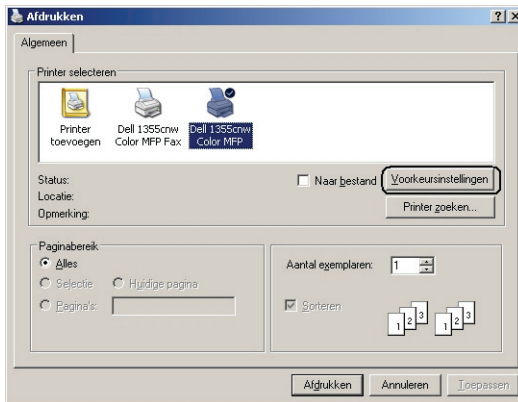

- 4 Het dialoogvenster **Afdrukvoorkeuren** verschijnt. Geef de faxinstellingen op. Klik op de **Help** van het stuurprogramma voor meer informatie.

 **OPMERKING:** De instellingen die hier worden ingesteld, worden alleen op één faxtaak toegepast.

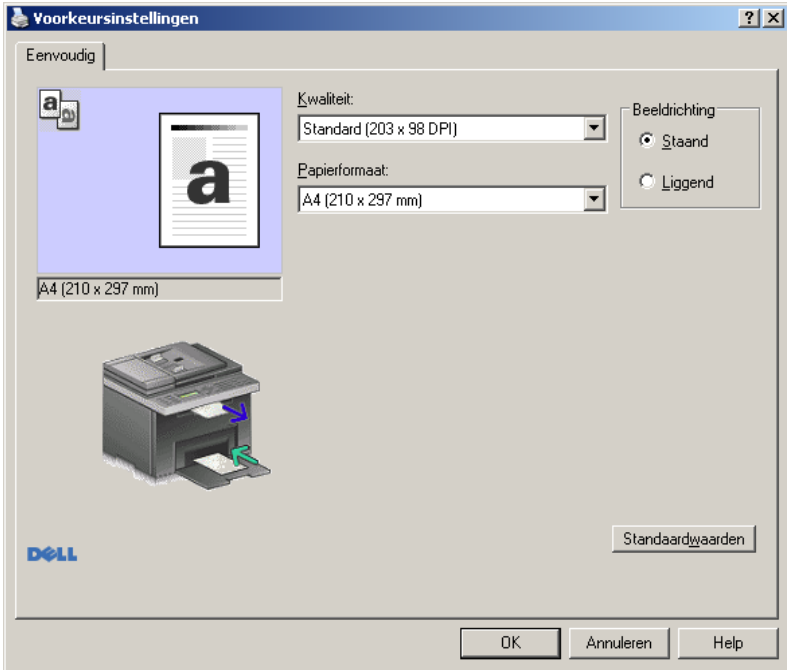

- 5 Klik op **OK** om het dialoogvenster **Afdrukvoorkeuren** te sluiten.
- 6 Klik op **Afdrukken**. Het dialoogvenster **Faxverzending instellen/controleren**: wordt weergegeven.
- 7 Geef de bestemming van de ontvanger op een van de volgende manieren op:
  - Voer de naam en het telefoonnummer rechtstreeks in.
  - Selecteer een ontvanger uit het telefoonboek van uw computer.
  - Selecteer een ontvanger uit een database anders dan een telefoonboek of adressenboek.

Zie de **Help** van het stuurprogramma voor meer informatie over het opgeven van de bestemming.

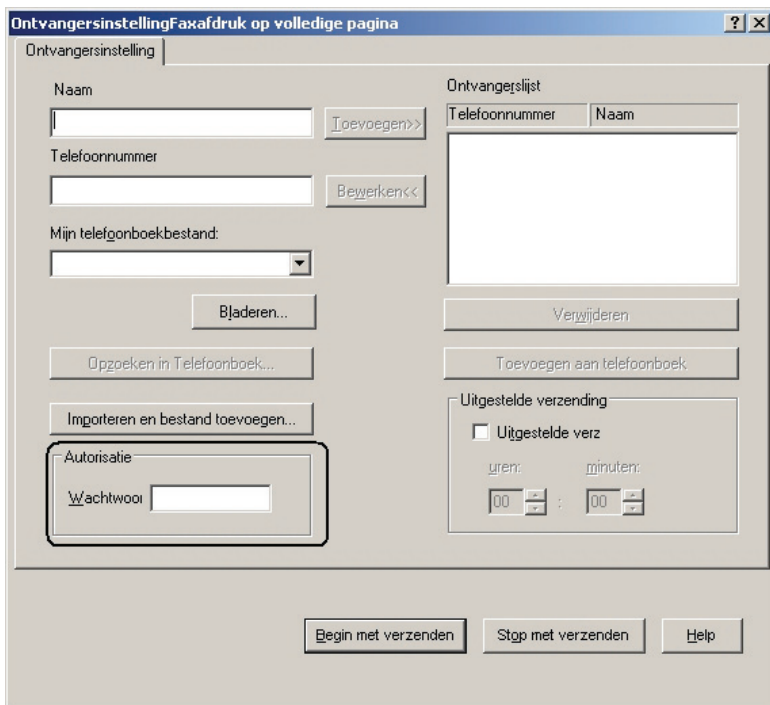

 **OPMERKING:** Voer het wachtwoord in het veld **Wachtwoord** onder het gedeelte **Autorisatie** in voordat u een fax stuurt als de faxdienst met een wachtwoord is beveiligd.

8 Klik op **Verzending starten**.

### Voor Apple Macintosh:

 **OPMERKING:** De namen van de schermen en de knoppen zijn mogelijk anders dan in de volgende procedure vermeld, afhankelijk van de toepassing die u gebruikt.

 **OPMERKING:** Als u een USB-aansluiting op Mac OS 10.4.x gebruikt, werkt u de CUPS-software (Common Unix Printing System) bij naar versie 1.2.12 of later. U kunt de software downloaden van de CUPS-website.

- 1 Open het bestand dat u per fax wilt verzenden.
- 2 Open het dialoogvenster **Afdrukken** in de toepassing en selecteer **Dell 1355 Color MFP Fax**.



Printer: Dell 1355cnw Color MFP Fax

Instellingen: Standaard

Aantal: 1  Gesorteerd

Pagina's:  Alle  
 Van: 1 t/m: 1

Formaat: A4 20,99 bij 29,70 cm

Richting:

Teksteditor: Teksteditor

Druk kop- en voettekst af

Annuleer Druk af

3 Geef de faxinstellingen op.

**OPMERKING:** De instellingen die hier worden ingesteld, worden alleen op één faxtaak toegepast.

4 Klik op **Afdrukken**. Het dialoogvenster **Ontvanger van fax** verschijnt.

5 Geef de bestemming van de ontvanger op een van de volgende manieren op:



- Voer de naam en het telefoonnummer rechtstreeks in.
- Selecteer een ontvanger uit het telefoonboek van uw computer.

 **OPMERKING:** Voer het wachtwoord in het veld **Wachtwoord** onder het gedeelte **Autorisatie** in voordat u een fax stuurt als de faxdienst met een wachtwoord is beveiligd.

6 Klik op OK.

## Ontvangen van een fax

### Info over ontvangstfuncties

 **OPMERKING:** Als u de TEL/FAX-modus of Antw/fax-modus wilt gebruiken, sluit u een antwoordapparaat op de telefoonstekker (  ) op de achterkant van uw printer aan.

Als het geheugen vol is, wordt de fax in de TEL-modus ontvangen.

### Plaatsen van papier om faxen te ontvangen

De instructies voor het plaatsen van het papier in de PSI zijn hetzelfde voor als u afdrukt, faxt of kopieert, behalve dat faxen alleen kunnen worden afgedrukt op papier van Letter-formaat, A4-formaat of Legal-formaat. Zie "Inleggen van de afdrukmedia" op pagina 213 voor meer informatie over het plaatsen van papier. Zie "Afdrukmediarichtlijnen" op pagina 201 voor meer informatie over het instellen van de papiersoort en het formaat in de PSI.

## Automatisch ontvangen van een fax in de faxstand

uw printer is vooraf in de fabriek ingesteld op de faxstand.

Als u een fax ontvangt, gaat de printer automatisch over op de faxstand nadat een gespecificeerde tijd is verlopen en u de fax ontvangt.

U kunt de interval waarop de printer na het ontvangen van een inkomende oproep op de faxontvangstfunctie overgaat, veranderen. Zie "Beschikbare faxinstellingopties" op pagina 309.

## Handmatig ontvangen van een fax in de telefoonstand

U kunt een fax ontvangen door de handset van de externe telefoon op te pakken en op de knop  (Starten) te drukken.

De printer begint met het ontvangen van een fax en keer terug naar stand-by wanneer de ontvangst is voltooid.

## Automatisch ontvangen van een fax in de modus Telefoon/fax of Antw/fax

Als u de stand TEL/FAX-modus of Antw/FAX-modus wilt gebruiken, moet u een externe telefoon op de telefoonstekker ( <sup>PHONE</sup>) op de achterkant van uw printer aansluiten.

Als de beller een bericht achterlaat, slaat het antwoordapparaat het bericht als gewoonlijk op. Als uw printer een faxtoon op de lijn hoort, wordt de fax automatisch ontvangen.



**OPMERKING:** Als u uw printer hebt ingesteld op Automatische antwoord/fax en uw antwoordapparaat is uitgeschakeld of er is geen antwoordapparaat op uw printer aangesloten, dan gaat uw printer na een vooraf gedefinieerde tijd automatisch over op de stand Fax.

## Handmatig ontvangen van een fax met behulp van een externe telefoon

Deze functie werkt het beste wanneer u een externe telefoon op de telefoonstekker ( <sup>PHONE</sup>) op de achterkant van uw printer aansluit. U kunt een fax ontvangen van iemand met wie u op de externe telefoon een gesprek voert, zonder dat u naar de printer hoeft te lopen.

Als u een gesprek op de externe telefoon ontvangt en faxtonen hoort, drukt u op de tweecijferige toetsen van de externe telefoon of stelt u Op de haak in op uit. Druk daarna op de knop  (Starten).

De printer ontvangt het document.

Druk de knoppen langzaam in volgorde in. Als u de faxtoon van het externe apparaat nog steeds hoort, probeert u de tweecijferige toetsen nogmaals in te drukken.

De externe ontvangstcode is in de fabriek ingesteld op `Uit`. U kunt dit getal van twee cijfers veranderen in het door u gewenste getal. Zie "Beschikbare faxinstellingsopties" op pagina 309 voor nadere inlichtingen over het veranderen van de code.















**OPMERKING:** Stel het kiessysteem van uw externe telefoon in op DTMF.

## Ontvangen van faxen met behulp van DRPD-modus

De DRPD is een service van de telefoonmaatschappij die een gebruiker in staat stelt een enkele telefoonlijn te gebruiken om verschillende telefoonnummers te beantwoorden. Het nummer dat iemand gebruikt om u te bellen, wordt geïdentificeerd door verschillende belpatronen, die bestaan uit verschillende combinaties van lange en korte belgeluiden.

Voordat u de optie Distinctive Ring Pattern Detection (DRPD) gebruikt, moet een aparte beldienst door de telefoonmaatschappij op uw telefoonlijn worden geïnstalleerd. Voor het instellen van Distinctive Ring Pattern Detection hebt u een andere telefoonlijn op uw locatie nodig, of iemand die uw faxnummer van buitenaf kan bellen.

DRPD configureren:

- 1 Druk op de knop  (Menu).
- 2 Druk op de knop  totdat `Systeem` wordt gemarkeerd, en druk dan op de knop .
- 3 Druk op de knop  totdat `Beheermenu` wordt gemarkeerd en druk dan op de knop .
- 4 Druk op de knop  totdat `Faxinstellingen` is gemarkeerd en druk dan op de knop .
- 5 Druk op de knop  totdat `DRPD-patroon` wordt gemarkeerd en druk dan op de knop .
- 6 Druk op de knop  tot de gewenste menu-optie wordt weergegeven en druk dan op de knop .
- 7 Om terug te keren naar het vorige scherm, drukt u op de knop  (Terug).

Voor het ontvangen van faxen in DRPD moet u het menu op DRPD-modus instellen. Zie "Beschikbare faxinstellingopties" op pagina 309.







Uw printer levert zeven DRPD-patronen. Als deze service bij uw telefoonmaatschappij beschikbaar is, vraagt u uw telefoonmaatschappij welk patroon u nodig hebt om de service te kunnen gebruiken.

## Ontvangen van faxen in het geheugen

Aangezien uw printer een apparaat is dat meerdere taken tegelijk kan uitvoeren, kunt u faxen ontvangen terwijl u kopieën of afdrukken maakt. Als u een fax ontvangt terwijl u bezig bent met kopiëren, afdrukken, of als het papier of de toner op is, slaat uw printer inkomende faxen in het geheugen op. Zodra u klaar bent met kopiëren, afdrukken of het bijvullen van de verbruiksartikelen, drukt de printer de fax automatisch af.

## Pollen van ontvangst

U kunt faxen van het externe faxapparaat ontvangen wanneer u ze wilt ontvangen.

- 1 Druk op de knop  (Fax).
- 2 Druk op de knop  totdat Polling-ontvangst wordt gemarkeerd en druk dan op de knop .
- 3 Druk op de knop  totdat Aan wordt gemarkeerd, en druk dan op de knop .
- 4 Voer het faxnummer van de externe machine in en druk op de knop .



**OPMERKING:** Zie "Handmatig verzenden van een fax" op pagina 320 of "Automatisch verzenden van een fax" op pagina 319 voor meer informatie over de manier waarop het faxnummer van het externe apparaat kunt invoeren.

- 5 Druk op de knop  (Starten).



















## Automatisch kiezen

### Snelkiezen

U kunt maximaal 99 veelgebruikte nummers in snelkieslocaties opslaan (01-99).

Wanneer de snelkiestaak die in de vertraagde fax of snelkeuze is opgegeven, al bestaat, kunt u het snelkiesnummer niet via het operatorpaneel of Dell Printer Configuration Web Tool wijzigen.

### Een nummer opslaan voor snelkiezen











- 1 Druk op de knop  (Menu).
  - 2 Druk op de knop  totdat **Systeem** wordt gemarkeerd, en druk dan op de knop .
  - 3 Druk op de knop  totdat **Beheer**menu wordt gemarkeerd en druk dan op de knop .
  - 4 Druk op de knop  totdat **Telefoonboek** is gemarkeerd en druk dan op de knop .
  - 5 Controleer dat **Snelkiezen** gemarkeerd is en druk dan op de knop .
  - 6 Druk op de knop  totdat het gewenste snelkiesnummer tussen 01 en 99 is gemarkeerd en druk dan op de knop .
  - 7 Zorg dat **Naam** is gemarkeerd en druk dan op de knop .
  - 8 Voer de naam in en druk daarna op de knop .
  - 9 Zorg dat **Telefoonnummer** is gemarkeerd en druk dan op de knop .
  - 10 Voer het nummer dat u wilt opslaan in met het numerieke toetsenbord en druk dan op de knop .
- Voor het invoegen van een pauze tussen nummers, drukt u op de knop  (**Herhalen/pauze**). "-" verschijnt op het display.
- 11 Zorg dat **Instellingen toepassen** is gemarkeerd en druk dan op de knop .
  - 12 Zorg dat **Bent u zeker?** wordt weergegeven, druk op de knop  en selecteer **Ja**. Druk dan op de knop .
  - 13 Als u meer faxnummers wilt opslaan, herhaalt u stap 6 tot 12.
  - 14 Om terug te keren naar het vorige scherm, drukt u op de knop  (**Terug**).

### Verzenden van een fax met behulp van snelkiezen

- 1 Laad de documenten met bovenkant eerst en de goede kant naar boven in de AOD.  
OF

Leg één document met de af te drukken zijde naar beneden op de document-glasplaat, en sluit de documentklep.

Zie "Een origineel document op de AOD plaatsen" op pagina 315 voor meer informatie over het plaatsen van documenten.

- 2 Voer na het indrukken van de knop  (Fax) het snelkiesnummer op een van de volgende manieren in:
  - Zorg dat Faxen naar is gemarkeerd en druk dan op de knop  .  
Druk op de knop  totdat Snelkiezen is gemarkeerd en druk dan op de knop  .
  - Druk op de knop  (Snelkiezen).
- 3 Voer het snelkiesnummer tussen 01 en 99 in met het numerieke toetsenbord en druk dan op de knop  .  
De naam van de bijbehorende vermelding wordt kort weergegeven. Druk op de knop  om de naam nogmaals te bevestigen.
- 4 Pas de documentresolutie aan uw wensen aan. Zie voor meer informatie "Resolutie" op pagina 317.  
Zie "Lichter/Donkerder" op pagina 318 als u het contrast moet veranderen.
- 5 Druk op de knop  (Starten).
- 6 Het document wordt naar het geheugen gescand.  
Als u de document-glasplaat gebruikt, vraagt het scherm om de volgende pagina. Druk op de knop  om Ja te selecteren als u meer documenten wilt toevoegen of selecteer Nee om de fax meteen te verzenden en druk dan op de knop  .
- 7 Het in de snelkieslocatie opgeslagen faxnummer wordt automatisch gekozen. Het document wordt verzonden wanneer het externe faxapparaat antwoordt.



**OPMERKING:** Als u een sterretje (\*) als eerste cijfer gebruikt, kunt u een document naar meerdere locaties verzenden. Als u bijvoorbeeld 0\* invoert, kunt u een document verzenden naar de locaties die zijn geregistreerd tussen 01 en 09.





















## Groepskiezen

Als u hetzelfde document vaak naar meerdere bestemmingen stuurt, kunt u een groep van deze bestemmingen maken en onder een groeps kieslocatie van één cijfer opslaan. Hierdoor kunt u een groeps kiesnummerinstelling gebruiken om hetzelfde document naar alle bestemmingen in de groep te sturen.



**OPMERKING:** U kunt een groeps kiesnummer niet in een ander groeps kiesnummer opnemen.

### Instellen van groeps kieszen



























- 1 Druk op de knop  (Menu).
- 2 Druk op de knop  totdat **Systeem** is gemarkeerd en druk dan op de knop .
- 3 Druk op de knop  totdat **Beheer menu** wordt gemarkeerd en druk dan op de knop .
- 4 Druk op de knop  totdat **Telefoonboek** is gemarkeerd en druk dan op de knop .
- 5 Druk op de knop  totdat **Groepskiezen** is gemarkeerd en druk dan op de knop .
- 6 Druk op de knop  totdat het gewenste groeps kiesnummer tussen 1 en 6 is gemarkeerd en druk dan op de knop .
- 7 Zorg dat **Naam** is gemarkeerd en druk dan op de knop .
- 8 Voer de naam in en druk daarna op de knop .
- 9 Zorg dat **Snelkiesnummer** wordt gemarkeerd en druk dan op de knop .
- 10 Druk op de knop  totdat het gewenste nummer is gemarkeerd en druk dan op de knop  om de snelkiesnummers te selecteren. Druk tenslotte op de knop .
- 11 Zorg dat **Instellingen toepassen** is gemarkeerd en druk dan op de knop .
- 12 Zorg dat **Bent u zeker?** wordt weergegeven, druk op de knop  en selecteer **Ja**. Druk dan op de knop .
- 13 Als u meer groeps kiesnummers wilt opslaan, herhaalt u stap 6 tot 12.







- 14 Om terug te keren naar het vorige scherm, drukt u op de knop  (Terug).

## Wijzigen van groepskiezen

U kunt een specifiek snelkiesnummer uit een geselecteerde groep verwijderen of een nieuw nummer aan de geselecteerde groep toevoegen.

- 1 Druk op de knop  (Menu).
- 2 Druk op de knop  totdat Systeem is gemarkeerd en druk dan op de knop .
- 3 Druk op de knop  totdat Beheermenu wordt gemarkeerd en druk dan op de knop .
- 4 Druk op de knop  totdat Telefoonboek is gemarkeerd en druk dan op de knop .
- 5 Druk op de knop  totdat Groepskiezen is gemarkeerd en druk dan op de knop .
- 6 Druk op de knop  totdat het groepskiesnummer dat u wilt wijzigen, wordt gemarkeerd en druk dan op de knop .
- 7 Om de groepskiesnaam te wijzigen:
  - a Zorg dat Naam is gemarkeerd en druk dan op de knop .
  - b Voer een nieuwe naam in en druk op daarna op de knop .
  - c Druk op de knop  totdat Instellingen toepassen is gemarkeerd en druk dan op de knop .
  - d Zorg dat Bent u zeker? wordt weergegeven, druk op de knop  en selecteer Ja. Druk dan op de knop .
- 8 Om het snelkiesnummer te wijzigen:
  - a Druk op de knop  totdat Snelkiesnummer is gemarkeerd en druk dan op de knop .
  - b Druk op de knop  totdat het snelkiesnummer dat u wilt wijzigen, wordt gemarkeerd en druk dan op de knop  om het snelkiesnummer al dan niet te selecteren. Druk op de knop .
  - c Druk op de knop  totdat Instellingen toepassen is gemarkeerd en druk dan op de knop .
  - d Zorg dat Bent u zeker? wordt weergegeven, druk op de knop  en selecteer Ja. Druk dan op de knop .

- 9 Om het groeps kiesnummer te verwijderen:
  - a Druk op de knop  (Backspace).
  - b Zorg dat Bent u zeker? wordt weergegeven, druk op de knop  en selecteer Ja. Druk dan op de knop .
-  **OPMERKING:** Wanneer u het laatste snelkiesnummer in een groep verwijdert, wordt de groep zelf niet ook verwijderd.
- 10 Herhaal stap 5 tot 9 als u een ander groeps kiesnummer wilt wijzigen of een nieuw groeps kiesnummer wilt invoeren.
- 11 Om terug te keren naar het vorige scherm, drukt u op de knop  (Terug).

### **Verzenden van een fax met behulp van groepskiezen (verzenden naar meerdere adressen)**

U kunt groepskiezen gebruiken voor rondzenden of vertraagde verzendingen.







Volg de procedure van de gewenste handeling (zie "De Faxinstellingen specificeren" op pagina 308 voor vertraagde verzending).

U kunt een of meerdere groepsnummers in één handeling gebruiken. Ga dan door met de procedure om de gewenste handeling te voltooien.

Uw printer scant het in de AOD of op de glasplaat geplaatste document automatisch in het geheugen. De printer kies elk nummer dat in de groep is opgenomen.

### **Afdrukken van een Adresboeklijst**

U kunt uw instelling voor automatisch kiezen controleren door een snelkieslijst af te drukken.

- 1 Druk op de knop  (Menu).
- 2 Druk op de knop  totdat Systeem wordt gemarkeerd, en druk dan op de knop .
- 3 Druk op de knop  totdat Rapport/Lijst wordt gemarkeerd en druk dan op de knop .
- 4 Druk op de knop  totdat Adresboek is gemarkeerd en druk dan op de knop .

Er wordt een lijst met uw snelkiesvermeldingen afgedrukt.













# Andere manieren om te faxen

## Met behulp van Veilige ontvangst

U kunt voorkomen dat ontvangen faxen door ongeautoriseerde personen kunnen worden geopend. U kunt Veilige ontvangst inschakelen met behulp van de optie **Veilige ontvangst**, zodat ontvangen faxen niet worden afgedrukt als er niemand bij de printer staat. In Veilige ontvangst worden alle inkomende faxen in het geheugen opgeslagen. Als de functie wordt uitgeschakeld, worden opgeslagen faxen afgedrukt.





 **OPMERKING:** Zorg ervoor dat **Paneelvergrendeling** is ingesteld op **Inschakelen** voor u dit uitvoert.

Veilige ontvangst inschakelen:







- 1 Druk op de knop  (Menu).
- 2 Druk op de knop  totdat **Systeem** wordt gemarkeerd, en druk dan op de knop .
- 3 Druk op de knop  totdat **Beheermenu** wordt gemarkeerd en druk dan op de knop .
- 4 Druk op de knop  totdat **Beveiligde instell.** is gemarkeerd en druk dan op de knop .
- 5 Druk op de knop  totdat **Veilig ontvangen** is gemarkeerd en druk dan op de knop .
- 6 Zorg dat **Veilig ontv. inst.** is gemarkeerd en druk dan op de knop .
- 7 Druk op de knop  totdat **Inschakelen** is gemarkeerd en druk dan op de knop .

 **OPMERKING:** Het standaard ingestelde wachtwoord is 0000.



- 8 Als u naar de slaapstand wilt terugkeren, drukt u op de knop  (Menu).  
Wanneer een fax in Veilige ontvangst wordt ontvangen, slaat uw printer hem op in het geheugen en wordt in het scherm **Taakstatus** het bericht "Veilige ontvangst" weergegeven om u te laten weten dat er een fax is opgeslagen.

 **OPMERKING:** Als u het wachtwoord wijzigt terwijl *Veilig ontv.inst.* is ingesteld op *Inschakelen*, voert u stap 1 tot en met 5 uit. Druk op de pijl omlaag  totdat *Wijzig wachtwrđ* is gemarkeerd en druk dan op de knop . Voer het nieuwe wachtwoord in en druk op daarna op de knop .

Ontvangen documenten afdrucken:

- 1 Druk op de knop  (Menu).
  - 2 Druk op de knop  totdat *Taakstatus* is gemarkeerd en druk dan op de knop .
  - 3 Druk op de knop  totdat *Veilig ontvangen* is gemarkeerd en druk dan op de knop .
  - 4 Voer het wachtwoord in en druk op daarna op de knop .
- De in het geheugen opgeslagen faxen worden afgedrukt.

Veilige ontvangst uitschakelen:

- 1 Krijg toegang tot het menu *Veilig ontv.inst.* door stap 1 tot 6 in "Veilige ontvangst inschakelen:" te volgen.
- 2 Druk op de knop  totdat *Uitschakelen* wordt gemarkeerd, en druk dan op de knop .
- 3 Om terug te keren naar het vorige scherm, drukt u op de knop  (Terug).

## Gebruik van een antwoordapparaat

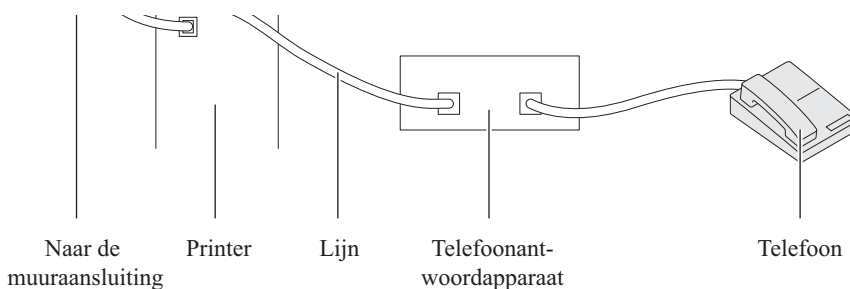

U kunt een TAD (telefoonantwoordapparaat) rechtstreeks op de achterkant van uw printer aansluiten, zoals hierboven wordt weergegeven.

- Stel uw printer in op Antw/FAX-modus en dan Aut .ontv .Antw/FAX om de tijd voor het antwoordapparaat in te stellen.
  - Als het antwoordapparaat de oproep aanneemt, controleert de printer de lijn op faxtonen en neemt de lijn over als er faxtonen worden ontvangen, waarna de fax wordt afgedrukt.
  - Als het antwoordapparaat uit staat, gaat de printer automatisch over op de Fax als de telefoon een vooraf gedefinieerd aantal keren afgaat.
  - Als u de telefoon aanneemt en faxtonen hoort, beantwoordt de printer de faxoproep als u
    - ➔Stel Op de haak in op Aan (u hoort spraak of faxtonen uit het externe apparaat) en druk dan op de knop ► (Starten). Leg de hoorn nu op de haak.
- OF
- ➔Druk op de externe ontvangstcode van twee cijfers en leg de hoorn op de haak.

## Met een computermodem

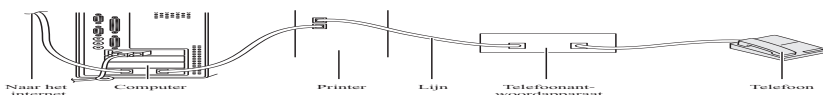

Als u uw computermodem voor faxen of voor een inbelverbinding met het internet wilt gebruiken, sluit u het computermodem rechtstreeks op de achterkant van uw printer aan met het antwoordapparaat (zie hierboven).

- Stel uw printer in op de Antw/FAX-modus en stel Aut .ontv .antw/fax in om de tijd voor het antwoordapparaat in te stellen.
- Schakel de faxontvangstfunctie van het computermodem uit.

- Gebruik het computermodem niet als u printer bezig is met het verzenden of ontvangen van een fax.
- Volg de instructies die met uw computermodem en faxtoepassing zijn meegeleverd om te faxen via het computermodem.

## Afdrukken van een rapport

De volgende rapporten zijn mogelijk handig bij het gebruik van de fax:

### Adresboek

Deze lijst geeft alle adressen weer die op dit moment in het geheugen van de printer als **Adresboek**-informatie zijn opgenomen.







### Fax-activiteit

Dit rapport geeft informatie weer over de faxen die u onlangs hebt ontvangen of verzonden.

### Protocol-monitor



Dit rapport geeft informatie weer over de faxen die u onlangs hebt ontvangen of verzonden.

### Procedures:

- 1 Druk op de knop  (Menu).
- 2 Druk op de knop  totdat **Systeem** wordt gemarkeerd, en druk dan op de knop .
- 3 Druk op de knop  totdat **Rapport/Lijst** wordt gemarkeerd en druk dan op de knop .
- 4 Druk op de knop  totdat het rapport of de lijst die u wilt afdrukken, wordt gemarkeerd. Druk daarna op de knop .

Het geselecteerde rapport of de geselecteerde lijst wordt afgedrukt.

## Wijzigen van instelopties

- 1 Druk op de knop  (Menu).
- 2 Druk op de knop  totdat **Systeem** is gemarkeerd en druk dan op de knop .

- 3** Zorg dat **Standaardinstellingen** is gemarkeerd en druk dan op de knop ✓.
- 4** Druk op de knop ▼ totdat **Standaardinstellingen fax** is gemarkeerd en druk dan op de knop ✓.
- 5** Druk op de knop ▼ tot de gewenste menu-optie wordt weergegeven en druk dan op de knop ✓.
- 6** Druk op de knop > of ▼ totdat de gewenste instelling wordt gemarkeerd of voer de waarde in met behulp van het numerieke toetsenbord en druk dan op de knop ✓ ..
- 7** Herhaal stappen 5 en 6 indien nodig.
- 8** Om terug te keren naar het vorige scherm, drukt u op de knop ↶ (**Terug**).





# **Kennismaking met de printer**



## Begrip van de Werkset-menu's

U kunt de Werkset gebruiken voor het bekijken of specificeren van de systeeminstellingen. U kunt de Werkset ook gebruiken voor een diagnose van de systeeminstellingen.

De Werkset bestaat uit de tabbladen **Printerinstellingenrapport**, **Printeronderhoud** en **Diagnose**.

 **OPMERKING:** De eerste keer dat u de instellingen op de **Werkset** probeert te wijzigen, verschijnt er een dialoogvenster **Wachtwoord** als **Paneelvergrend** op de printer is ingesteld. Voer in dit geval het wachtwoord in dat u hebt opgegeven en pas de instellingen toe door op **OK** te klikken.

 **OPMERKING:** In "Uw printersoftware begrijpen (alleen Windows)" op pagina 435 vindt u hoe u Werkset start.

### Printerinstellingenrapport

Het tabblad **Printerinstellingenrapport** bevat de pagina's **Informatie over de printer**, **Menu-instellingen**, **Rapporten**, **TCP/IP-instellingen**, **Lade-instellingen**, **Standaardinstellingen** en **Faxinstellingen**.

 **OPMERKING:** De waarden die zijn gemarkeerd met een asterisk (\*) zijn de oorspronkelijke menu-instellingen af-fabriek.

#### Informatie over de printer

Toepassing:

Voor de weergave van de informatie van de printer.

Waarden:

|                        |  |
|------------------------|--|
| Dell servicetag-nummer | Toont het Dell servicetag-nummer.  |
| Expres-servicecode     | Toont de expres-servicecode van de printer.                              |
| Serienummer printer    | Toont het serienummer van de printer.                                    |
| Printersoort           | Toont het type printer. Gewoonlijk wordt hier <b>Kleurlaser</b> vermeld. |

|                             |   |
|-----------------------------|---|
| Asset-tagnummer             | Toont de asset-tag van de printer.                              |
| Geheugencapaciteit          | Toont de geheugencapaciteit.                                    |
| Processorsnelheid           | Toont de verwerkingsnelheid.                                    |
| Firmware-versie             | Geeft de controller-versie weer.                                |
| Network Firmware-versie     | Toont de NIC-versie.  |
| MCU Firmware-versie         | Dit toont de versie van de MCU-firmware (Machine Control Unit). |
| Afdruksnelheid (Kleur)      | Toont de afdruksnelheid voor afdrucken in kleur.                |
| Afdruksnelheid (Monochroom) | Toont de afdruksnelheid voor afdrucken in zwart/wit.            |

## Menu-instellingen

### Toepassing:

Voor de weergave van de huidige instellingen van de printer.

### Waarden:

|                      |                     |   |
|----------------------|---------------------|---|
| Systeeminstelling en | Slaap               | Toont hoelang het duurt voordat de printer naar de slaapstand gaat, na het afronden van een taak.   |
|                      | Diepe slaap         | Toont hoelang het duurt voordat de printer naar de versterkte slaapstand gaat, na het afronden van een taak.  |
|                      | Autom.herstel       | Toont de tijd die de printer gebruikt voor hij automatisch de instellingen voor Kopiëren, Scannen of Faxen op het operatorpaneel herstelt naar de fabriekwaarden, als er geen verdere wijzigingen worden aangebracht. |
|                      | Toon paneelselectie | Toont het volume van de toon die klinkt als de invoer vanaf het operatorpaneel juist is. <b>Uit</b> duidt aan dat de toon is uitgeschakeld.   |

|                                  |   |
|----------------------------------|---|
| <b>Waarschuwingstonen paneel</b> | Toont het volume van de toon die klinkt als de invoer vanaf het operatorpaneel onjuist is. <b>Uit</b> duidt aan dat de toon is uitgeschakeld.         |
| <b>Taaktoon</b>                  | Toont het volume van de toon die klinkt als een taak is voltooid. <b>Uit</b> duidt aan dat de toon is uitgeschakeld.                                  |
| <b>Waarschuwingstonen</b>        | Toont het volume van de toon die klinkt als een probleem optreedt. <b>Uit</b> duidt aan dat de toon is uitgeschakeld.                                 |
| <b>Papier op toon</b>            | Toont het volume van de toon die aangeeft dat er weinig papier in de printer zit. <b>Uit</b> duidt aan dat de toon is uitgeschakeld.                  |
| <b>Toon Automatisch wissen</b>   | Toont het volume van de toon die klinkt 5 seconden voordat de printer Automatisch wissen uitvoert. <b>Uit</b> duidt aan dat de toon is uitgeschakeld. |
| <b>Alle kleuren</b>              | Toont het volume van de waarschuwingstonen. <b>Uit</b> duidt aan dat alle tonen zijn uitgeschakeld.   |
| <b>Time-out van taak</b>         | Toont hoe lang de printer wacht op gegevens uit de computer.  |
| <b>Time-outfout</b>              | Toont hoelang het duurt voordat de printer een taak annuleert die niet goed is afgerond.  |
| <b>Paneeltaal</b>                | Toont u de taal die op het bedieningspaneel wordt gebruikt.   |
| <b>Auto logafdruk</b>            | Toont of er na elke 20 opdrachten automatisch een geschiedenis moet worden afgedrukt.   |

|                |              |  |
|----------------|--------------|--|
|                | mm/inch      | Toont de meeteenheid van de numerieke waarde op het operatorpaneel.      |
| Datum en tijd  | Datumformaat | Toont de standaarddatumnotatie.  |
|                | Tijdformaat  | Dit toont het standaard tijdformaat; <b>24u</b> of <b>12u</b> .          |
|                | Tijdzone     | Toont de standaardtijdzone.  |
|                | Kies datum   | Toont de datuminstelling.  |
|                | Kies tijd    | Toont de tijdstelling.   |
| Papierzwarting | Normaal      | Toont de papierzwarting van normaal papier.                              |
|                | Label        | Toont de papierzwarting van etiketten.                                   |
| BTR aanpassen  | Normaal      | Toont de spanningsinstelling van de overdraagrol voor normaal papier     |
|                | Normaal dik  | Toont de spanningsinstelling van de overdraagrol voor dik normaal papier |
|                | Gerecycled   | Toont de spanningsinstelling van de overdraagrol voor gerecycled papier  |
|                | Voorbladen   | Toont de spanningsinstelling van de overdraagrol voor voorbladenpapier.  |
|                | Gecoat       | Toont de spanningsinstelling van de overdraagrol voor gecoat papier.     |
|                | Envelop      | Toont de spanningsinstelling van de overdraagrol voor enveloppen.        |
|                | Label        | Toont de spanningsinstelling van de overdraagrol voor etiketten.         |

|  |   |   |
|--|---|---|
| <b>Fuser instellen</b>                     | <b>Normaal</b>  | Toont de temperatuurstelling van de fuser voor normaal papier.  |
|  | <b>Normaal dik</b>  | Toont de temperatuurstelling van de fuser voor dik normaal papier.  |
|  | <b>Gerecycled</b>   | Toont de temperatuurstelling van de fuser voor gerecycled papier.   |
|  | <b>Voorbladen</b>   | Toont de temperatuurstelling van de fuser voor omslagpapier.  |
|  | <b>Gecoat</b>   | Toont de temperatuurstelling van de fuser voor gecoat papier.   |
|  | <b>Envelop</b>  | Toont de temperatuurstelling van de fuser voor enveloppen.  |
|  | <b>Label</b>  | Toont de temperatuurstelling van de fuser voor etiketten.   |
| <b>Automatische registratie-instelling</b> | Toont of de aanpassing van de kleurregistratie automatisch wordt aangepast.                       |   |
| <b>Hoogte instellen</b>                    | Toont de hoogte van de locatie waar de printer is geïnstalleerd.                                  |   |
| <b>Geen Dell-toner</b>                     | Toont of er tonercartridges van een andere fabrikant gebruikt worden.                             |   |
| <b>BTR Verversingsmodus</b>                | Toont of er maatregelen genomen moeten worden tegen het opkrullen of het ontladen van het papier. |   |
| <b>Weblink-aanpassing</b>                  | <b>Nabestel URL selecteren</b>  | Toont een link die wordt gebruikt voor het bestellen van verbruiksartikelen.  |
|  | <b>Standaard</b>  | Toont het standaard webadres ( <a href="http://accessories.us.dell.com/sna">http://accessories.us.dell.com/sna</a> ). |
|  | <b>Premier</b>  | Toont het premier webadres ( <a href="http://premier.dell.com">http://premier.dell.com</a> ).                         |

## Rapporten

### Toepassing:

Voor het afdrukken van instellingen en geschiedenisinformatie van de printer

De rapporten worden afgedrukt op het papierformaat dat is opgegeven in de systeeminstellingen. Het standaardformaat is A4 of Letter.

#### Waarden:

|                     |  |
|---------------------|--|
| Systeeminstellingen | Klik voor het afdrukken van een gedetailleerde lijst van de systeeminstellingen.   |
| Paneelinstellingen  | Klik voor het afdrukken van een gedetailleerde lijst van de paneelinstellingen.  |
| Taakgeschiedenis    | Klikken voor het afdrukken van een geschiedenis van de voltooide taken.  |
| Foutengeschied      | Klik voor het afdrukken van de geschiedenis van fouten.  |
| Demopagina          | Klik om de Demopagina af te drukken  |
| Adresboeklijst      | Klik om de lijst van Persoonlijke adressen, Faxgroepen en E-mailgroepen af te drukken die zijn opgeslagen als Adresboek. |

### TCP/IP-instellingen

#### Toepassing:

Het weergeven van de huidige instellingen voor het TCP/IP-protocol (Transmission Control Protocol/Internet Protocol).

#### Waarden:

|               |  |
|---------------|--|
| IP-adresmodus | Toont de methode voor het verkrijgen van het IP-adres. |
| IP-adres      | Toont het IP-adres van uw printer.                     |
| Subnetmasker  | Toont het subnetmasker.                                |
| Gateway-adres | Toont het gateway-adres.                               |

### Lade-instellingen

#### Toepassing:

Om het papierformaat en het papiertype weer te geven dat is geplaatst in de multifunctionele invoer (MPF).



**Waarden:**

|                              |   |
|------------------------------|---|
| <b>Papiersoort</b>           | Toont de instelling voor papiertype van de MPF.   |
| <b>Papierformaat</b>         | Toont de instelling voor papierformaat van de MPF.  |
| <b>Aangepast formaat - Y</b> | Toont de lengte van het papier met aangepast formaat dat in de MPF is geplaatst.  |
| <b>Aangepast formaat - X</b> | Toont de breedte van het papier met aangepast formaat dat in de MPF is geplaatst.   |
| <b>Pop-up weergeven</b>      | Dit toont een pop-upbericht waarin wordt gevraagd om de <b>Papiersoort</b> en het <b>Papierformaat</b> in te stellen wanneer er papier in de MPF is gelegd. |

### **Oorspr.instell.**

**Toepassing:**

Om de standaard instellingen voor scannen, faxen en kopiëren van de printer weer te geven.

**Waarden:**

|                              |                              |   |
|------------------------------|------------------------------|---|
| <b>Oorspr.scani<br/>nst.</b> | <b>Scan naar<br/>netwerk</b> | Toont of het gescande beeld opgeslagen moet worden op een netwerkserver of op een computer.                                 |
|                              | <b>Bestandsformaat</b>       | Geeft het bestandsformaat weer waarin het gescande beeld opgeslagen moet worden.  |
|                              | <b>Kleur</b>                 | Toont of gescand moet worden in kleur of in zwart/wit.  |
|                              | <b>Resolutie</b>             | Toont de standaardresolutie bij het scannen.  |
|                              | <b>Documentformaat</b>       | Dit toont het standaard documentformaat.  |
|                              | <b>Lichter/Donkerder</b>     | Toont de standaardwaarde van de helderheid van een scan.  |
|                              | <b>Scherpte</b>              | Toont de standaardwaarde voor de scherpte.  |
|                              | <b>Autom. belichting</b>     | Toont of de achtergrond van het origineel onderdrukt moet worden om de tekst op een gescand beeld beter uit te laten komen. |
|                              | <b>Marge boven/onder</b>     | Toont de waarde van de boven- en ondermarges.   |
|                              | <b>Marge links/rechts</b>    | Toont de waarde van de linker- en rechterkantlijn.  |
|                              | <b>Marge midden</b>          | Toont de waarde van de middenmarge.   |
|                              | <b>Beeldcompressie</b>       | Toont het niveau van beeldcompressie.   |
|                              | <b>Max.emailformaat</b>      | Toont de maximale grootte van een te versturen e-mail.  |
| <b>Fax oorspr.<br/>Inst.</b> | <b>Resolutie</b>             | Toont de gebruikte resolutie voor het verzenden van faxen.  |
|                              | <b>Lichter/Donkerder</b>     | Toont de standaard helderheid voor het verzenden van faxen.   |
|                              | <b>Vertraagde start</b>      | Toont de starttijd van het verzenden van faxen.   |
| <b>Kopie oorspr.</b>         | <b>Kleur</b>                 | Toont of kopieën in kleur of in zwart/wit gemaakt moeten worden.  |
|                              | <b>Verkl/Vergrot</b>         | Toont de standaardwaarde voor het verkleinen of vergroten van kopieën.  |

|                            |   |
|----------------------------|---|
| <b>Origineel type</b>      | Dit toont het standaard documenttype.   |
| <b>Documentformaat</b>     | Dit toont het standaard documentformaat.  |
| <b>Lichter/Donkerder</b>   | Dit toont het standaardniveau voor belichting voor een kopie.   |
| <b>Scherpte</b>            | Toont de standaardwaarde voor de scherpte.  |
| <b>Autom. belichting</b>   | Toont of de achtergrond van het origineel onderdrukt moet worden om de tekst op een kopie beter uit te laten komen. |
| <b>Kleurbalans (Rood)</b>  | Toont het kleurbalansniveau van rood.   |
| <b>Kleurbalans (Groen)</b> | Toont het kleurbalansniveau van groen.  |
| <b>Kleurbalans (Blauw)</b> | Toont het kleurbalansniveau van blauw.  |
| <b>Grijsbalans</b>         | Toont het grijsbalansniveau.  |
| <b>Meervoudig omhoog</b>   | Toont of de functie Afbeeldingverbetering wordt ingeschakeld.   |
| <b>Gesorteerd</b>          | Toont of de kopieertaak gesorteerd moet worden.   |
| <b>Marge boven/onder</b>   | Toont de waarde van de boven- en ondermarges.   |
| <b>Marge links/rechts</b>  | Toont de waarde van de linker- en rechterkantlijn.  |
| <b>Marge midden</b>        | Toont de waarde van de middenmarge.   |

## **Fax instellingen**

### **Toepassing:**

Om de basisinstellingen van de fax weer te geven.

### **Waarden:**

|                         |                                       |
|-------------------------|---------------------------------------|
| <b>Ontvangstfunctie</b> | Toont de ontvangstfunctie voor faxen. |
|-------------------------|---------------------------------------|

|                          |   |
|--------------------------|---|
| <b>Auto-ontv. Fax</b>    | Toont de interval waarmee de printer naar de stand faxontvangst gaat, na het binnenkomen van een gesprek.   |
| <b>Auto-ontv.Fax/Tel</b> | Toont de interval waarmee de printer naar de stand faxontvangst gaat, nadat de externe telefoon een gesprek ontvangt.   |
| <b>Aut.ontv.Antw/Fax</b> | Toont de interval waarmee de printer naar de stand faxontvangst gaat, nadat de externe telefoonbeantwoorder een gesprek ontvangt.   |
| <b>Lijnmonitor</b>       | Toont het volume van de lijnmonitor. Hiermee kunt u het transmissiesignaal via een interne luidspreker horen totdat er een verbinding gemaakt wordt.  |
| <b>Beltoon-sterkte</b>   | Toont het volume van de beltoon. Dit geeft aan dat een binnenkomend gesprek een telefoongesprek is via de interne luidspreker, als de <b>Ontvangstmodus</b> is ingesteld op <b>Telefoon/fax</b> . |
| <b>Lijntype</b>          | Toont het lijntype.   |
| <b>Toon/pulse</b>        | Geeft het kiestype aan.   |
| <b>Uitgst. herverz.</b>  | Dit toont het interval tussen overdrachtspogingen.  |
| <b>Poging. nr.herh.</b>  | Dit toont het aantal pogingen voor het opnieuw kiezen van het nummer.   |
| <b>Uitg. nr.herh.</b>    | Toont de tijdsinterval tussen de pogingen om het nummer te herhalen.  |
| <b>"Junk-fax"-inst.</b>  | Toont of faxen van ongewenste nummers geweigerd moeten worden.  |
| <b>Ontv.op afstand</b>   | Toont of faxen ontvangen moeten worden door middel van een ontvangstcode op de externe telefoon.  |
| <b>Ontv.afst.toon</b>    | Dit toont de code voor ontvangst op afstand voor het starten van Ontvangst op afstand.  |
| <b>Faxkoptekst</b>       | Toont of de informatie van de afzender in de koptekst van een fax afgedrukt moet worden.  |
| <b>Naam faxkoptekst</b>  | Toont de naam van de afzender die boven aan de fax wordt afgedrukt.   |
| <b>Faxnummer</b>         | Toont het faxnummer dat boven aan de fax wordt afgedrukt.   |

|                          |   |
|--------------------------|---|
| <b>Faxvoorpagina</b>     | Toont of er een schutblad bevestigd moet worden aan faxen.  |
| <b>DRPD-patroon</b>      | Toont de instelling voor DRPD (unieke beltonen).  |
| <b>Doorgestuurde fax</b> | Toont of binnenkomende faxen naar een bepaalde bestemming doorgestuurd moeten worden.   |
| <b>Faxdrstuurnummer</b>  | Toont het faxnummer van de bestemming waarnaar binnenkomende faxen doorgestuurd moeten worden.  |
| <b>Voorkiezen</b>        | Toont of er een voorkiesnummer gedraaid moet worden.  |
| <b>Voorkiesnummer</b>    | Toont een voorkiesnummer. Dit nummer wordt gedraaid voordat eventuele automatische nummers worden gedraaid.                             |
| <b>Wis formaat</b>       | Toont of tekst of afbeeldingen onderaan een faxpagina gewist mogen worden, als de gehele pagina niet op het papier past.                |
| <b>ECM</b>               | Toont of de ECM (Error Correction Mode - foutcorrectiemodus) ingeschakeld moet worden.  |
| <b>Modemsnelheid</b>     | Dit toont de snelheid van de faxmodem wanneer er fouten optreden bij het verzenden of ontvangen van een fax.                            |
| <b>Fax-activiteit</b>    | Toont of er na elke 50 binnenkomende en uitgaande faxberichten een automatisch activiteitenrapport moet worden afgedrukt.               |
| <b>Fax-verzending</b>    | Toont of er na elk faxbericht of uitsluitend na een foutmelding een transmissierapport moet worden afgedrukt.                           |
| <b>Fax-rondzending</b>   | Toont of er na elk faxbericht aan meerdere bestemmingen of uitsluitend na een foutmelding een transmissierapport moet worden afgedrukt. |
| <b>Faxprotocol</b>       | Toont of er na elk faxbericht of uitsluitend na een foutmelding een protocol-monitorrapport moet worden afgedrukt.                      |
| <b>Land</b>              | Toont het land waar de printer gebruikt wordt.  |

# Printeronderhoud

Het tabblad Printeronderhoud bevat de pagina's Systeeminstellingen, Datum & tijd, Papierzwarting, BTR instellen, Fuser instellen, Kleuregistratie-instelling, Hoogte regelen, Terugstellen, Geen Dell-toner, BTR vernieuwenmodus, Weblink-aanpassing, TCP/IP-instellingen, Lade-instellingen, EWS, Standaardwaarden scannen, Standaardwaarden fax, Standaardwaarden kopiëren en Fax-instellingen.



**OPMERKING:** De waarden die zijn gemarkeerd met een asterisk (\*) zijn de oorspronkelijke menu-instellingen af-fabriek.

## Systeeminstellingen

Toepassing:

Om de energiespaarstand, interval automatisch wissen, waarschuwingstonen, Time-outtijd, instelling van de taal voor het operatorpaneel, automatisch afdrucken van de takenlog en mm/inch-instelling te configureren.

Waarden:

|                        |                         |  |   |
|------------------------|-------------------------|--|---|
| Timer energiebesparing | Slaapstand <sup>1</sup> | 5 minuten*   | Bepaalt hoelang het duurt voordat de printer naar de slaapstand gaat, na het afronden van een taak.                         |
|                        |                         | 5–30 minuten   |   |
|                        | Diepe slaap             | 6 minuten*   | Bepaalt hoelang het duurt voordat de printer na de versterkte slaapstand gaat, nadat de printer in de slaapstand is gegaan. |
|                        |                         | 1–6 minuten  |   |
| Autom.herstel          | 45 seconden*            | Specificeert de tijd die de printer gebruikt voor hij automatisch de instellingen voor Kopiëren, Scannen of Faxen op het operatorpaneel herstelt naar de fabriekwaarden, als er geen verdere wijzigingen worden aangebracht. |   |
| 1                      | 1 minuut                |  |   |
|                        | 2 minuten               |  |   |
|                        | 3 minuten               |  |   |
|                        | 4 minuten               |  |   |

|                          |                     |         |   |
|--------------------------|---------------------|---------|---|
| Waarschuwingstoon        | Toon paneelselectie | Uit*    | Er klinkt geen toon wanneer de invoer van het operatorpaneel juist is.                                  |
|                          |                     | Laag    | Er klinkt een toon op de sterkte die is opgegeven wanneer de invoer van het operatorpaneel juist is.    |
|                          |                     | Medium  |   |
|                          |                     | Hoog    |   |
| Waarschuwingstoon paneel |                     | Uit*    | Er klinkt geen toon wanneer de invoer van het operatorpaneel onjuist is.                                |
|                          |                     | Laag    | Er klinkt een toon op de sterkte die is opgegeven wanneer de invoer van het operatorpaneel ongeldig is. |
|                          |                     | Medium  |   |
|                          |                     | Hoog    |   |
| Taaktoon                 |                     | Uit     | Er klinkt geen toon wanneer een taak voltooid is.   |
|                          |                     | Laag    | Er klinkt een toon op de opgegeven sterkte wanneer een taak is voltooid.                                |
|                          |                     | Medium* |   |
|                          |                     | Hoog    |   |
| Waarschuwingstoon        |                     | Uit     | Er klinkt geen toon wanneer een probleem optreedt.  |
|                          |                     | Laag    | Er klinkt een toon op de opgegeven sterkte wanneer er een probleem optreedt.                            |
|                          |                     | Medium* |   |
|                          |                     | Hoog    |   |
| Papier op toon           |                     | Uit     | Er klinkt geen toon wanneer het papier van de printer op is.  |
|                          |                     | Laag    | Er klinkt een toon op de opgegeven sterkte wanneer het papier in de printer op is.                      |
|                          |                     | Medium* |   |
|                          |                     | Hoog    |   |
| Toon Automatisch wissen  |                     | Uit*    | Er klinkt geen toon voordat de printer automatisch wissen uitvoert.                                     |
|                          |                     | Laag    | Er klinkt een toon op de opgegeven sterkte 5 seconden voordat de printer automatisch wissen uitvoert.   |
|                          |                     | Medium  |   |
|                          |                     | Hoog    |   |

|  |                        |               |   |
|--|------------------------|---------------|---|
|  | <b>Alle kleuren</b>    | <b>Uit</b>    | Schakelt alle waarschuwingstonen uit.   |
|  |                        | <b>Laag</b>   | Specificeert het volume van alle alarmtonen tegelijk.   |
|  |                        | <b>Medium</b> |   |
|  |                        | <b>Hoog</b>   |   |
| <b>Time-out van taak</b>   | <b>0</b>               |               | Schakelt de time-out voor taken uit.  |
|  | <b>30 seconden*</b>    |               | Bepaalt hoelang de printer wacht op gegevens uit de computer. De taak wordt geannuleerd als deze tijd is verstreken.                              |
|  | <b>5–300 seconden</b>  |               |   |
| <b>Time-outfout</b>  | <b>0</b>               |               | Schakelt de time-out voor fouten uit.   |
|  | <b>60 seconden*</b>    |               | Bepaalt hoelang het duurt voordat de printer een taak annuleert die niet goed is afgerond. De taak wordt geannuleerd als deze tijd is verstreken. |
|  | <b>3–300 seconden</b>  |               |   |
| <b>Paneeltaal</b>  | <b>English*</b>        |               | Specificeert de te gebruiken taal op het operatorpaneel.  |
|  | <b>Français</b>        |               |   |
|  | <b>Italiano</b>        |               |   |
|  | <b>Deutsch</b>         |               |   |
|  | <b>Español</b>         |               |   |
|  | <b>Nederlands</b>      |               |   |
|  | <b>Dansk</b>           |               |   |
|  | <b>Norsk</b>           |               |   |
|  | <b>Svenska</b>         |               |   |
| <b>Auto logafdruk</b>  | <b>Uit*</b>            |               | Drukt niet automatisch een taakgeschiedenisrapport af.  |
|  | <b>Aan</b>             |               | Er wordt na iedere 20 taken automatisch een log van voltooide taken afgedrukt.  |
| <b>mm/inch<sup>*2</sup></b>  | <b>millimeter (mm)</b> |               | Bepaalt de maateenheid die wordt aangegeven achter de numerieke waarde op het operatorpaneel.   |
|  | <b>inch (")</b>        |               |   |
| <b>Nieuwe instellingen toepassen</b>                                 |                        |               | Druk, na het voltooiën van de instellingen, op de knop <b>Nieuwe instellingen toepassen</b> en voer de wijzigingen door.                          |
| <b>Start de printer opnieuw om nieuwe instellingen toe te passen</b> |                        |               | Voer de wijzigingen door op de knop <b>Start de printer opnieuw op om nieuwe instellingen toe te passen</b> te drukken.                           |



- 
- \*1 Als u 5 invoert bij Slaapstand, schakelt de printer 5 minuten na afloop van een taak in de slaapstand. Dit bespaart energie, maar het opwarmen van de printer zal iets langer duren. Voer 5 in als uw printer een elektrisch circuit deelt met de kantoor- of kamerverlichting en u merkt dat de lichten knipperen. Selecteer een hoge waarde als uw printer voortdurend in gebruik is. In de meeste gevallen zal de printer dan steeds klaar zijn voor gebruik, met een minimale opwarmtijd. Kies een waarde tussen 5 en 30 minuten voor de stroomspaar-timerstand als u een middenweg zoekt tussen energiebesparing en een vlotte opwarmtijd. De printer keert automatisch uit de slaapstand terug naar de stand Stand-by wanneer er gegevens worden ontvangen van de computer. U kunt de printer ook zelf in stand-by zetten, met een druk op een willekeurige knop op het operatorpaneel.
- \*2 Bepaalt de standaardwaarde voor het **mm/inch**, afhankelijk de landspecifieke standaardinstelling af-fabriek.
- 

## Datum en tijd

### Toepassing:

Om de datum en tijd en regionale tijdzone van de printer in te stellen.

### Waarden:

---

|                               |  |
|-------------------------------|--|
| Datumformaat                  | Specificeert de datumnotatie; <b>jj/mm/dd</b> , <b>mm/dd/jj</b> of <b>dd/mm/jj</b> .                                     |
| Tijdformaat                   | Specificeert het tijdformaat; <b>24u</b> of <b>12u</b> .   |
| Tijdzone                      | Specificeert de tijdzone in.   |
| Kies datum                    | Specificeert de huidige datum.   |
| Kies tijd                     | Specificeert de huidige tijd.  |
| Nieuwe instellingen toepassen | Druk, na het voltooiën van de instellingen, op de knop <b>Nieuwe instellingen toepassen</b> en voer de wijzigingen door. |

---

## Papierzwarting

### Toepassing:

De papierzwarting opgeven.

### Waarden:

|                               |                          |  |
|-------------------------------|--------------------------|--|
| Normaal                       | <u>Normaal*</u><br>Licht | Bepaalt de papierzwarting van normaal papier.  |
| Label                         | <u>Normaal*</u><br>Licht | Bepaalt de papierzwarting van etiketten.   |
| Nieuwe instellingen toepassen |                          | Druk, na het voltooiën van de instellingen, op de knop <b>Nieuwe instellingen toepassen</b> en voer de wijzigingen door. |

## BTR instellen

### Toepassing:

Het opgeven van de optimale spanningsinstellingen voor afdrucken voor de overdraagrol (BTR). Als u de spanning wilt verlagen, stelt u negatieve waarden in. Om te verhogen positieve waarden instellen.

De standaardinstellingen geven mogelijk niet het beste resultaat op alle papiertypen. Als u donkere vlekken ziet op de afdrucken, probeert u het met een hogere spanning. Als u witte vlekken ziet op de afdrucken, probeert u het met een lagere spanning.



**OPMERKING:** De afdrukkwaliteit verandert naargelang de instellingen van dit onderdeel.

### Waarden:

|             |               |
|-------------|---------------|
| Normaal     | 0*<br>-3 – +3 |
| Normaal dik | 0*<br>-3 – +3 |
| Gerecycled  | 0*<br>-3 – +3 |
| Voorbladen  | 0*<br>-3 – +3 |
| Gecoat      | 0*<br>-3 – +3 |

|                               |  |
|-------------------------------|--|
| Envelop                       | 0*   |
|                               | -3 – +3  |
| Label                         | 0*   |
|                               | -3 – +3  |
| Nieuwe instellingen toepassen | Druk, na het voltooiën van de instellingen, op de knop <b>Nieuwe instellingen toepassen</b> en voer de wijzigingen door. |

## Fuser instellen

### Toepassing:

Voor opgave van de optimale temperatuursinstellingen voor afdrucken voor de fuser. Als u de temperatuur wilt verlagen, stelt u negatieve waarden in. Om te verhogen positieve waarden instellen.

De standaardinstellingen geven mogelijk niet het beste resultaat op alle papiertypen. Als het bedrukte papier is omgekruld, probeert u het met een lagere temperatuur. Als de toner niet goed aan het papier hecht, probeert u een hogere temperatuur.



**OPMERKING:** De afdrukkwaliteit verandert naargelang de instellingen van dit onderdeel.

### Waarden:

|             |         |
|-------------|---------|
| Normaal     | 0*      |
|             | -3 – +3 |
| Normaal dik | 0*      |
|             | -3 – +3 |
| Gerecycled  | 0*      |
|             | -3 – +3 |
| Voorbladen  | 0*      |
|             | -3 – +3 |
| Gecoat      | 0*      |
|             | -3 – +3 |

|                               |  |
|-------------------------------|--|
| Envelop                       | 0*   |
|                               | -3 – +3  |
| Label                         | 0*   |
|                               | -3 – +3  |
| Nieuwe instellingen toepassen | Druk, na het voltooiën van de instellingen, op de knop <b>Nieuwe instellingen toepassen</b> en voer de wijzigingen door. |

## Aanpassing registratie

### Toepassing:

Het instellen van de **Instellingen kleurregistratie** (individueel geel, magenta, cyaan correctie). Wanneer **Automatische registratie-instelling** op **Aan** staat, drukt de printer het kleurregistratieschema af en past de kleurregistratie aan op basis van het schema. De aanpassing van de kleurregistratie dient te gebeuren bij de eerste instelling van de printer of wanneer de printer naar een andere plaats wordt gebracht.

### Waarden:

|  |         |  |  |
|--|---------|--|--|
| Automatische registratie-instelling                    | Aan*    | Stelt de automatische kleurregistratie in.   |  |
|  | Uit     | Stelt de automatische kleurregistratie niet in.                                    |  |
| Automatische correctie <sup>*1</sup>                   |         | Klik op <b>Starten</b> als u de kleurregistratie automatisch wilt laten uitvoeren. |  |
| Kleurregisterdiagram afdrukken <sup>*1,*2</sup>        |         | Klik op <b>Starten</b> als u een kleurregistratiegrafiek wilt afdrukken.           |  |
| Aanpassing kleurregistratie 1 (lateraal) <sup>*1</sup> | Geel    | 0*<br>-5 – +5  | Bepaalt individueel de laterale (loodrecht op de beweging van het papier) kleurafstellingswaarden. |
|  | Magenta | 0*<br>-5 – +5  |  |
|  | Cyaan   | 0*<br>-5 – +5  |  |

|  |                               |  |  |
|--|-------------------------------|--|--|
| Aanpassing<br>kleurregistratie 2<br>(Proces)* <sup>1</sup> | LG (Links<br>geel)            | 0*<br>-5-+5  | Bepaalt individueel de<br>proceswaarden (in de<br>bewegingsrichting van het papier)<br>van de kleurafstelling. |
|  | LM (Links<br>magenta)         | 0*<br>-5-+5  |  |
|  | LC (Links<br>cyaan)           | 0*<br>-5-+5  |  |
|  | RG (Rechts<br>geel)           | 0*<br>-5-+5  |  |
|  | RM (Rechts<br>magenta)        | 0*<br>-5-+5  |  |
|  | RC (Rechts<br>cyaan)          | 0*<br>-5-+5  |  |
|  | Nieuwe instellingen toepassen | Druk, na het voltooiën van de instellingen, op de knop <b>Nieuwe instellingen toepassen</b> en voer de wijzigingen door. |  |

\*<sup>1</sup> Dit onderdeel is alleen beschikbaar wanneer **Automatische registratie-instelling** is ingesteld op **Uit**.

\*<sup>2</sup> De kleurregistratiegrafiek drukt een rasterpatroon af van regels in geel, magenta en cyaan. Op de grafiek staan aan de rechterkant de waarden die naast de meest rechte regels voor ieder van de drie kleuren staan. Als de waarde voor de meest rechte regel 0 is, is aanpassing van de kleurregistratie niet nodig. Als de waarde voor deze regel niet 0 is, geeft u de aanpassingwaarden op onder **Aanpassing kleurregistratie**.

## Hoogteregelen

### Toepassing:

Het opgeven van de hoogte van de locatie waar de printer is geplaatst.

Het ontladingsverschijnsel voor het opladen van de fotogeleider verschilt bij verschillende waarden van de barometerdruk. Aanpassingen worden uitgevoerd door het opgeven van de hoogte van de locatie waar de printer wordt gebruikt.



**OPMERKING:** Een onjuiste hoogte-instelling kan leiden tot een afnemende afdrukkwaliteit, onjuiste tonerinformatie.

### Waarden:

|                               |  |
|-------------------------------|--|
| 0 meter*                      | Specificeert de hoogte van de locatie waar de printer is geplaatst.  |
| 1000 meters                   |  |
| 2000 meters                   |  |
| 3000 meters                   |  |
| Nieuwe instellingen toepassen | Druk, na het voltooiën van de instellingen, op de knop <b>Nieuwe instellingen toepassen</b> en voer de wijzigingen door. |

## Terugstellen

### Toepassing:

Het initialiseren van het NV-geheugen (Niet Vluchtig) voor systeemparameters of adresboekgegevens. Wanneer u deze functie hebt uitgevoerd en de printer opnieuw hebt gestart, zijn alle menuparameters of gegevens terug op hun oorspronkelijke waarden.

Zie "Standaardwaarden herstellen" op pagina 381 voor nadere inlichtingen.

### Waarden:

|                        |   |
|------------------------|---|
| Systeemonderdeel       | Klik op deze knop om de systeemparameters opnieuw in te stellen.        |
| Faxgedeelte gebruiker  | Klik om de faxnummers in het adresboek te initialiseren.                |
| Scangedeelte gebruiker | Klik om de e-mail en server adressen in het adresboek te initialiseren. |

## Geen Dell-toner

### Toepassing:

Gebruiken als er tonercartridges van een andere fabrikant gebruikt worden.



**OPMERKING:** Het gebruik van tonercassettes van andere merken dan Dell kan tot gevolg hebben dat enkele printerfuncties niet beschikbaar zijn, de afdrukkwaliteit en de betrouwbaarheid van uw printer minder worden. Dell beveelt aan alleen nieuwe tonercartridges van het merk Dell te gebruiken. Dell biedt geen garantiedekking voor problemen die veroorzaakt zijn door accessoires of onderdelen die niet door Dell geleverd zijn.



**OPMERKING:** Als u tonercartridges van een ander merk gebruikt, moet u de printer eerst uit en weer inschakelen.

Waarden:

|                               |      |  |
|-------------------------------|------|--|
| Geen Dell-toner               | Uit* | Schakelt het gebruik van de tonercartridge van een andere fabrikant uit.   |
|                               | Aan  | Schakelt het gebruik van de tonercartridge van een andere fabrikant in.  |
| Nieuwe instellingen toepassen |      | Druk, na het voltooiën van de instellingen, op de knop <b>Nieuwe instellingen toepassen</b> en voer de wijzigingen door. |

### **BTR Vernieuwenmodus**

Toepassing:

Uitvoer van maatregelen tegen het oprullen of voor het ontladen van het papier.

Waarden:

|                               |      |  |
|-------------------------------|------|--|
| BTR Verversingsmodus          | Uit* | Voert niet automatisch maatregelen uit tegen het oprullen van of voor het ontladen van het papier.                       |
|                               | Aan  | Automatische uitvoer van maatregelen tegen het oprullen van of voor het ontladen van het papier.                         |
| Nieuwe instellingen toepassen |      | Druk, na het voltooiën van de instellingen, op de knop <b>Nieuwe instellingen toepassen</b> en voer de wijzigingen door. |

### **Weblink-aanpassing**

Toepassing:

Om een link te specificeren die wordt gebruikt voor het bestellen van verbruiksartikelen.

Waarden:

|                               |  |
|-------------------------------|--|
| Nabestel URL selecteren       | Selecteer de <b>Standaard</b> of <b>Premier</b> URL.   |
| Standaard*                    | Toont het standaard webadres ( <a href="http://accessories.us.dell.com/sna">http://accessories.us.dell.com/sna</a> ).    |
| Premier                       | Toont het premier webadres ( <a href="http://premier.dell.com">http://premier.dell.com</a> ).                            |
| Nieuwe instellingen toepassen | Druk, na het voltooiën van de instellingen, op de knop <b>Nieuwe instellingen toepassen</b> en voer de wijzigingen door. |

## TCP/IP-instellingen

### Toepassing:

Het configureren van TCP/IP-instellingen.

### Waarden:

|   |  |  |
|---|--|--|
| IP-adresmodus   | AutoIP*  | Stelt het IP-adres automatisch in.           |
|   | BOOTP  | Stelt het IP-adres in met behulp van BOOTP.  |
|   | RARP   | Stelt het IP-adres in met behulp van RARP.   |
|   | DHCP   | Stelt het IP-adres in met behulp van DHCP.   |
|   | Bedieningspaneel   | Voor handmatige instelling van het IP-adres. |
| IP-adres  | Voor het handmatig instellen van het IP-adres dat is toegewezen aan de printer.  |  |
| Subnetmasker  | Stelt het subnetmasker handmatig in.   |  |
| Gateway-adres   | Stelt het IP-adres handmatig in.   |  |
| Nieuwe instellingen toepassen                                 | Druk, na het voltooiën van de instellingen, op de knop <b>Nieuwe instellingen toepassen</b> en voer de wijzigingen door.     |  |
| Start de printer opnieuw om nieuwe instellingen toe te passen | Voer de wijzigingen door door op de knop <b>Start de printer opnieuw op om nieuwe instellingen toe te passen</b> te drukken. |  |



## Lade-instellingen

### Toepassing:

Om het papierformaat en het papiertype te specificeren dat is geplaatst in de multifunctionele invoer (MPF).

### Waarden:

| Papiersoort | Normaal*                 | Specificeert het papiertype dat in de MPF is geplaatst. |
|-------------|--------------------------|---|
|             | Normaal dik              |   |
|             | Voorbladen               |   |
|             | Gecoat                   |   |
|             | Label                    |   |
|             | Gerecycled               |   |
|             | Envelop                  |   |
|             | Normaal<br>Zijde 2       |   |
|             | Normaal dik -<br>Zijde 2 |   |
|             | Omslagen<br>Zijde 2      |   |
|             | Gecoat Zijde<br>2        |   |
|             | Gerecycled<br>Zijde 2    |   |

|                              |  |   |
|------------------------------|--|---|
| <b>Papierformaat</b>         | <b>A4</b> <sup>*1</sup>                        | Specificeert het papierformaat dat in de MPF is geplaatst.  |
|                              | A5   |   |
|                              | B5   |   |
|                              | Letter <sup>*1</sup>                           |   |
|                              | Folio  |   |
|                              | Legal  |   |
|                              | Executive                                      |   |
|                              | Envelop nr. 10                                 |   |
|                              | Monarch  |   |
|                              | Monarch liggend                                |   |
|                              | DL   |   |
|                              | DL liggend                                     |   |
|                              | C5   |   |
| Aangepast formaat            |  |   |
| <b>Aangepast formaat - Y</b> | 297 mm*/11,7 inch*<br>127–355 mm/5,0–14,0 inch | Specificeert de lengte van het aangepaste papierformaat.  |
| <b>Aangepast formaat - X</b> | 210 mm*/8,3 inch*<br>77–215 mm/3,0–8,5 inch    | Specificeert de breedte van het aangepaste papierformaat.   |
| <b>Pop-up weergeven</b>      | <b>Aan</b> <sup>*</sup>                        | Dit toont een pop-upbericht waarin wordt gevraagd om het <b>Papiertype</b> en het <b>Papierformaat</b> in te stellen wanneer er papier in de MPF is gelegd. |
|                              | <b>Uit</b>                                     | Er wordt geen pop-upbericht weergegeven.  |

|   |  |
|---|--|
| Nieuwe instellingen toepassen   | Druk, na het voltooien van de instellingen, op de knop <b>Nieuwe instellingen toepassen</b> en voer de wijzigingen door. |
| *1 Bepaalt de standaardwaarde voor het <b>Papierformaat</b> , afhankelijk de landspecifieke standaardinstelling af-fabriek. |  |

## EWS (Embedded Web Server of Dell Printer Configuration Web Tool)

### Toepassing:

Het weergeven van de serverinstellingen voor Dell **Dell Printer Configuration Web Tool**.



**OPMERKING:** Wanneer de printer is aangesloten op de USB-aansluiting, kan deze instelling niet worden weergegeven.

### Waarden:

|                               |  |   |
|-------------------------------|--|---|
| Afdrukserversinstellingen     | Klik op <b>Weergeven</b> om de serverinstellingen voor de <b>Dell Printer Configuration Web Tool</b> weer te geven.      |   |
| Weergeven van EWS             | <b>Aan*</b>  | Schakelt de weergave van de serverinstellingen weer voor de <b>Dell Printer Configuration Web Tool</b> aan. |
|                               | <b>Uit</b>   | Schakelt de weergave van de serverinstellingen weer voor de <b>Dell Printer Configuration Web Tool</b> uit. |
| Nieuwe instellingen toepassen | Druk, na het voltooien van de instellingen, op de knop <b>Nieuwe instellingen toepassen</b> en voer de wijzigingen door. |   |

## Oorspr.scaninst.

### Toepassing:

Aanmaken van uw eigen standaard scaninstellingen.

### Waarden:

|                   |                            |  |
|-------------------|----------------------------|--|
| Scan naar netwerk | <b>Computer (netwerk)*</b> | Slaat het gescande beeld op een computer op via het Server Message Block (SMB) protocol. |
|                   | <b>Server (FTP)</b>        | Slaat het gescande beeld op een server op via het FTP protocol.                          |

|                          |                            |   |
|--------------------------|----------------------------|---|
| <b>Bestandsformaat</b>   | <b>TIFF</b>                | De gescande afbeelding wordt opgeslagen als <b>TIFF</b> .   |
|                          | <b>PDF*</b>                | De gescande afbeelding wordt opgeslagen als <b>PDF</b> .  |
|                          | <b>JPEG</b>                | De gescande afbeelding wordt opgeslagen als <b>JPEG</b> .   |
| <b>Kleur</b>             | <b>Zwart-wit</b>           | Voor scannen in zwart-wit.  |
|                          | <b>Grijstinten</b>         | Scannen in grijstinten.   |
|                          | <b>Kleur*</b>              | Scannen in kleurmodus.  |
|                          | <b>Kleur(Foto)</b>         | Scannen in kleurmodus. Dit is geschikt voor foto's.   |
| <b>Resolutie</b>         | <b>200*</b>                | Scannen van een beeld met 200dpi.   |
|                          | <b>300</b>                 | Scannen van een beeld met 300dpi.   |
|                          | <b>400</b>                 | Scannen van een beeld met 400dpi.   |
|                          | <b>600</b>                 | Scannen van een beeld met 600dpi.   |
| <b>Documentformaat</b>   | <b>A4<sup>*1</sup></b>     | Stelt het documentformaat in op <b>A4</b> .   |
|                          | <b>A5</b>                  | Stelt het documentformaat in op <b>A5</b> .   |
|                          | <b>B5</b>                  | Stelt het documentformaat in op <b>B5</b> .   |
|                          | <b>Letter<sup>*1</sup></b> | Stelt het documentformaat in op <b>Letter</b> .   |
|                          | <b>Folio</b>               | Stelt het documentformaat in op <b>Folio</b> .  |
|                          | <b>Legal</b>               | Stelt het documentformaat in op <b>Legal</b> .  |
|                          | <b>Executive</b>           | Stelt het documentformaat in op <b>Executive</b> .  |
| <b>Lichter/Donkerder</b> | <b>Lichter 2</b>           | Maakt de scan lichter dan het origineel. Werkt goed met donkere tekst.  |
|                          | <b>Lichter 1</b>           |   |
|                          | <b>Normaal*</b>            | Wekt goed moet normale getikte of gedrukte documenten.  |
|                          | <b>Donkerder 1</b>         | Maakt de gescande afbeelding donkerder dan het origineel. Werkt goed met licht drukwerk of lichte potloodstrepen. |
|                          | <b>Donkerder 2</b>         |   |
| <b>Scherpte</b>          | <b>Zachtst</b>             | Maakt het gescande beeld zachter dan het origineel.   |
|                          | <b>Zachter</b>             |   |
|                          | <b>Normaal*</b>            | Maakt het gescande beeld niet scherper of zachter dan het origineel.  |
|                          | <b>Scherper</b>            | Maakt het gescande beeld scherper dan het origineel.  |
|                          | <b>Scherpst</b>            |   |

|   |                             |   |
|---|-----------------------------|---|
| <b>Autom. belichting</b>  | <b>Aan*</b>                 | Onderdrukt de achtergrond van het origineel om de tekst op het gescande beeld beter uit te laten komen.                         |
|   | <b>Uit</b>                  | Wist de achtergrond niet.   |
| <b>Marge boven/onder</b>  | <b>2 mm*/0,1 inch*</b>      | Specificeert de waarde van de boven- en ondermarges.  |
|   | <b>0-50 mm/0,0-2,0 inch</b> |   |
| <b>Marge links/rechts</b>   | <b>2 mm*/0,1 inch*</b>      | Specificeert de waarde van de linker- en rechtermarges.   |
|   | <b>0-50 mm/0,0-2,0 inch</b> |   |
| <b>Marge midden</b>   | <b>0 mm*/0,0 inch*</b>      | Specificeert de waarde van de middenmarge.  |
|   | <b>0-50 mm/0,0-2,0 inch</b> |   |
| <b>Beeldcompressie</b>  | <b>Hoog</b>                 | Stelt het compressieniveau in op <b>Hoog</b> .  |
|   | <b>Medium*</b>              | Stelt het compressieniveau in op <b>Medium</b> .  |
|   | <b>Laag</b>                 | Stelt het compressieniveau in op <b>Laag</b> .  |
| <b>Max.emailformaat</b>   |                             | Stelt de maximale grootte van een te versturen e-mail in, van 50 Kbytes tot 16384 Kbytes. De standaardwaarde is 2048 kilobytes. |
| <b>Nieuwe instellingen toepassen</b>  |                             | Druk, na het voltooien van de instellingen, op de knop <b>Nieuwe instellingen toepassen</b> en voer de wijzigingen door.        |
| *1 Bepaalt de standaardwaarde voor het <b>Documentformaat</b> , afhankelijk de landspecifieke standaardinstelling af-fabriek. |                             |   |

## **Fax oorspr. Inst.**

### **Toepassing:**

Aanmaken van uw eigen standaard faxinstellingen.

### **Waarden:**

|   |             |   |
|---|-------------|---|
| Resolutie   | Standaard*  | Geschikt voor documenten met tekens van normale grootte.  |
|   | Fijn        | Geschikt voor documenten met kleine tekens of dunne lijnen, of documenten die zijn afgedrukt met een dot-matrixprinter.   |
|   | Superfijn   | Geschikt voor documenten die bijzonder kleine details bevatten. De modus Superfijn kan alleen worden ingeschakeld als de externe machine tevens de resolutie Superfijn ondersteunt. |
|   | Ultrafijn   | Geschikt voor documenten die foto's bevatten.   |
| Lichter/Donkerder   | Lichter 2   | Maakt de fax lichter dan het origineel. Werkt goed met donkere tekst.   |
|   | Lichter 1   |   |
|   | Normaal*    | Wekt goed moet normale getikte of gedrukte documenten.  |
|   | Donkerder 1 | Maakt de fax donkerder dan het origineel. Werkt goed met licht drukwerk of lichte potloodstrepen.   |
|   | Donkerder 2 |   |
| Vertraagde start  | 21:00*      | Stelt de begintijd in waarop een fax verzonden moet worden.   |
|   | 00:00–23:59 |   |
| Nieuwe instellingen toepassen                                 |             | Druk, na het voltooiën van de instellingen, op de knop <b>Nieuwe instellingen toepassen</b> en voer de wijzigingen door.  |
| Start de printer opnieuw om nieuwe instellingen toe te passen |             | Voer de wijzigingen door door op de knop <b>Start de printer opnieuw op om nieuwe instellingen toe te passen</b> te drukken.  |

## Kopie oorspr.

### Toepassing:

Aanmaken van uw eigen standaard kopieerinstellingen.

### Waarden:

|       |           |   |
|-------|-----------|---|
| Kleur | Zwart-wit | Voor afdrukken in zwart-wit of grijstinten. |
|       | Kleur*    | Drukt in kleurmodus af.                     |

|                         |                         |   |
|-------------------------|-------------------------|---|
| Verkl/Vergrot mm serie  | Eigen                   | Instelling van een eigen standaardverhouding voor verkleining/vergroting.                             |
|                         | 200%                    | Stelt de standaardverhouding voor vergroten in als u de standaard maateenheid instelt op millimeter.  |
|                         | A5→A4 (141%)            |   |
|                         | A5→B5 (122%)            |   |
|                         | 100%                    | Geen vergroting of verkleining van het formaat van een gekopieerd beeld.                              |
|                         | B5→A5 (81%)             | Stelt de standaardverhouding voor verkleinen in als u de standaard maateenheid instelt op millimeter. |
|                         | A4→A5 (70%)             |   |
| 50%                     |                         |   |
| Inch serie              | 200%                    | Stelt de standaardverhouding voor vergroten in als u de standaard maateenheid instelt op inch.        |
|                         | Statement→Legal (154%)  |   |
|                         | Statement→Letter (129%) |   |
|                         | 100%                    | Geen vergroting of verkleining van het formaat van een gekopieerd beeld.                              |
|                         | Legal→Letter (78%)      | Stelt de standaardverhouding voor verkleinen in als u de standaard maateenheid instelt op inch.       |
| Ledger→Letter (64%)     |                         |   |
| 50%                     |                         |   |
| Verkl/Vergrot aangepast | 100%*<br>25–400%        | Verkleint of vergroot de afbeelding naar een eigen formaat wanneer u Verkl/Vergrot op Eigen instelt.  |
| Origineel type          | Tekst                   | Geschikt voor tekstdocumenten.  |
|                         | Tekst & Foto*           | Geschikt voor documenten met zowel tekst als foto's/grijstinten.                                      |
|                         | Foto                    | Geschikt voor documenten met foto's.  |

|                     |                            |   |
|---------------------|----------------------------|---|
| Documentformaat     | A4* <sup>1</sup>           | Stelt het documentformaat in op <b>A4</b> .   |
|                     | A5                         | Stelt het documentformaat in op <b>A5</b> .   |
|                     | B5                         | Stelt het documentformaat in op <b>B5</b> .   |
|                     | Letter* <sup>1</sup>       | Stelt het documentformaat in op <b>Letter</b> .   |
|                     | Folio                      | Stelt het documentformaat in op <b>Folio</b> .  |
|                     | Legal                      | Stelt het documentformaat in op <b>Legal</b> .  |
|                     | Executive                  | Stelt het documentformaat in op <b>Executive</b> .  |
| Lichter/Donkerder   | Lichter 2                  | Maakt de kopie lichter dan het origineel.   |
|                     | Lichter 1                  | Werkt goed met donkere tekst.   |
|                     | Normaal*                   | Wekt goed moet normale getikte of gedrukte documenten.  |
|                     | Donkerder 1<br>Donkerder 2 | Maakt de kopie donkerder dan het origineel. Werkt goed met licht drukwerk of lichte potloodstrepen. |
| Scherpte            | Zachtst                    | Maakt de kopie zachter dan het origineel.   |
|                     | Zachter                    |   |
|                     | Normaal*                   | Maakt de kopie scherper of zachter dan het origineel.   |
|                     | Scherper<br>Scherpst       | Maakt de kopie scherper dan het origineel.  |
| Autom. belichting   | Aan*                       | Onderdrukt de achtergrond van het origineel om de tekst op de kopie beter uit te laten komen.       |
|                     | Uit                        | Wist de achtergrond niet.   |
| Kleurbalans (Rood)  | 0*                         | Stelt het kleurbalansniveau van rood in.  |
|                     | -2- 2                      |   |
| Kleurbalans (Groen) | 0*                         | Stelt het kleurbalansniveau van groen in.   |
|                     | -2- 2                      |   |
| Kleurbalans (Blauw) | 0*                         | Stelt het kleurbalansniveau van blauw in.   |
|                     | -2- 2                      |   |
| Grijsbalans         | 0*                         | Stelt het grijsbalansniveau in.   |
|                     | -2- 2                      |   |



|                               |                      |  |
|-------------------------------|----------------------|--|
| Meervoudig omhoog             | Uit*                 | Voert geen afdrucken meervoudig omhoog uit.  |
|                               | Autom.               | Verkleint de originele pagina's automatisch zodat deze op één vel papier passen.   |
|                               | ID-kopie             | Drukt de originele pagina's af op één van papier met de originele grootte.   |
|                               | Handmatig            | Drukt de originele pagina's af op één vel papier in het formaat dat is opgegeven in Verkl/Vergrot.                       |
| Gesorteerd                    | Niet gesorteerd*     | Sorteert de kopieertaak niet.  |
|                               | Gesorteerd           | De kopieertaak wordt gesorteerd.   |
|                               | Autom.               | Bepaalt automatisch de uitvoermodus voor de kopieertaak.   |
| Marge boven/onder             | 4 mm*/0,2 inch*      | Specificeert de waarde van de boven- en ondermarges.   |
|                               | 0-50 mm/0,0-2,0 inch |  |
| Marge links/rechts            | 4 mm*/0,2 inch*      | Specificeert de waarde van de linker- en rechtermarges.  |
|                               | 0-50 mm/0,0-2,0 inch |  |
| Marge midden                  | 0 mm*/0,0 inch*      | Specificeert de waarde van de middenmarge.   |
|                               | 0-50 mm/0,0-2,0 inch |  |
| Nieuwe instellingen toepassen |                      | Druk, na het voltooien van de instellingen, op de knop <b>Nieuwe instellingen toepassen</b> en voer de wijzigingen door. |

\*1 Bepaalt de standaardwaarde voor het **Documentformaat**, afhankelijk de landspecifieke standaardinstelling af-fabriek.

## Fax instellingen

Toepassing:

Om de basisinstellingen van de fax weer te geven.

### Waarden:

|                            |                             |   |
|----------------------------|-----------------------------|---|
| <b>Ontvangstfunctie</b>    | <b>Telefoon</b>             | Automatische ontvangst van faxen is uitgeschakeld. U kunt een fax ontvangen door de hoorn van de externe telefoon op te nemen, de code voor ontvangst op afstand in te drukken en vervolgens te drukken op  .  |
|                            | <b>Fax*</b>                 | Automatische ontvangst van faxen.   |
|                            | <b>Telefoon/fax</b>         | Als de printer een inkomende fax ontvangt, belt de externe telefoon gedurende de in <b>Auto Rec Fax/Tel</b> bepaalde tijd en vervolgens ontvangt de printer automatisch de fax. Als het binnenkomende gesprek geen fax is, geeft de printer met de interne luidspreker aan dat het een telefoongesprek betreft.   |
|                            | <b>Antwoordapparaat/fax</b> | De printer kan de telefoonlijn delen met een antwoordapparaat. In deze stand controleert de printer het signaal en onderschept het de lijn als er een faxtonen klinken. Als de telefooncommunicatie in uw land gebruik maakt van seriële transmissie (zoals in Duitsland, Zweden, Denemarken, Oostenrijk, België, Italië, Frankrijk en Zwitserland), wordt deze functie niet ondersteund. |
|                            | <b>DRPD</b>                 | Voordat u gebruik kunt maken van de optie Distinctive Ring Pattern Detection (DRPD), moet door de telefoonmaatschappij een unieke beltoon geïnstalleerd worden. Als de telefoon een afzonderlijk faxnummer met een unieke beltoon heeft geleverd, moet de fax zo ingesteld worden dat gecontroleerd wordt op die specifieke beltoon.  |
| <b>Auto-ontv. Fax</b>      | <b>0*</b><br><b>0–255</b>   | Stel het interval in waarop de printer na het ontvangen van een inkomende oproep op de faxontvangstfunctie overgaat.  |
| <b>Auto-ontv. Fax/Tel</b>  | <b>6*</b><br><b>0–255</b>   | Stelt de interval in waarmee de printer naar de stand faxontvangst gaat, nadat de externe telefoon een gesprek ontvangt.  |
| <b>Aut.ontv. Ant w/Fax</b> | <b>21*</b><br><b>0–255</b>  | Stelt de interval in waarmee de printer naar de stand faxontvangst gaat, nadat het externe antwoordapparaat een gesprek ontvangt.   |

|                  |              |   |
|------------------|--------------|---|
| Lijnmonitor      | Uit          | Schakelt het volume van de lijnmonitor uit.   |
|                  | Laag         | Specificeert het volume van de lijnmonitor. Hiermee kunt u het transmissiesignaal via een interne luidspreker horen totdat er een verbinding gemaakt wordt.                                       |
|                  | Medium*      |   |
|                  | Hoog         |   |
| Beltoonsterkte   | Uit          | Schakelt het volume van de beltoon uit.   |
|                  | Laag         | Specificeert het volume van de beltoon die via de interne luidspreker aangeeft dat een oproep binnenkomt op een telefoon wanneer de <b>Ontvangstfunctie</b> is ingesteld op <b>Telefoon/fax</b> . |
|                  | Medium       |   |
|                  | Hoog*        |   |
| Lijntype         | PSTN*        | Stelt het lijntype in op PSTN.  |
|                  | PBX          | Stelt het lijntype in op PBX.   |
| Toon/pulse       | Toon*        | Stelt het kiestype in op Toon.  |
|                  | Puls (10PPS) | Stelt het kiestype in op Puls (10 puls per seconde).  |
|                  | Puls (20PPS) | Stelt het kiestype in op Puls (20 puls per seconde).  |
| Uitgst. herverz. | 8*<br>3-255  | Specificeert de interval tussen overdrachtspogingen.  |
| Poging. nr.herh. | 3*<br>0-9    | Specificeert het aantal pogingen om het nummer te herhalen als de lijn bezet is. Als de waarde 0 ingevoerd wordt, zal de printer het nummer niet herhalen.  |
| Uitg. nr.herh.   | 1*<br>1-15   | Specificeert de tijdsinterval tussen de pogingen om het nummer te herhalen.   |
| "Junk-fax"-inst. | Uit*         | Weigert geen faxen van onbekende nummers.   |
|                  | Aan          | Weigert faxen die zijn verzonden van ongewenste nummer door alleen faxen te accepteren van de nummers die in het Telefoonboek zijn opgenomen.   |
| Ontv.op afstand  | Uit*         | Schakelt de functie ontvangen op afstand uit.   |
|                  | Aan          | Ontvangt een fax door een code voor ontvangst op afstand in te toetsen op de externe telefoon nadat de hoorn van de telefoon is opgenomen.  |
| Ontv.afst.oon    | 00*<br>00-99 | Specificeert de code voor ontvangen op afstand in twee cijfers om Ontv. op afstand te starten.  |

|                          |                                |   |
|--------------------------|--------------------------------|---|
| <b>Faxkoptekst</b>       | <b>Aan*</b>                    | Dit drukt de verzendergegevens af in de faxkoptekst.  |
|                          | <b>Uit</b>                     | Dit drukt de verzendergegevens niet af in de faxkoptekst.   |
| <b>Naam faxkoptekst</b>  |                                | Stelt de naam van de afzender in die boven aan de fax wordt afgedrukt. U kunt maximaal 30 alfanumerieke tekens invoeren.  |
| <b>Faxnummer</b>         |                                | Stelt het faxnummer van de printer in die in de faxkoptekst van faxen wordt afgedrukt.  |
| <b>Faxvoorpagina</b>     | <b>Uit*</b>                    | Voegt geen voorblad toe aan faxen.  |
|                          | <b>Aan</b>                     | Voegt een voorblad toe aan faxen.   |
| <b>DRPD-patroon</b>      | <b>Patroon 4*</b>              | Dit biedt een apart nummer voor faxen met een kenmerkend belpatroon.  |
|                          | <b>Patroon 1-7</b>             |   |
| <b>Doorgestuurde fax</b> | <b>Uit*</b>                    | Inkomende faxen worden niet doorgestuurd.   |
|                          | <b>Doorsturen</b>              | Inkomende faxen worden altijd doorgestuurd naar een bepaalde bestemming.  |
|                          | <b>Afdrukken en doorsturen</b> | Inkomende faxen worden altijd doorgestuurd naar een bepaalde bestemming en alle doorgestuurde inkomende faxen worden afgedrukt.   |
| <b>Faxdrstuurnummer</b>  |                                | Specificeert het faxnummer in van de bestemming waar de inkomende faxen naar moeten worden doorgestuurd.  |
| <b>Voorkiezen</b>        | <b>Uit*</b>                    | Er wordt geen voorkiesnummer ingesteld.   |
|                          | <b>Aan</b>                     | Er wordt een voorkiesnummer ingesteld.  |
| <b>Voorkiesnummer</b>    |                                | Stelt een voorkiesnummer in van maximaal vijf cijfers. Dit nummer wordt gedraaid voordat eventuele automatische nummers worden gedraaid. Dit is nuttig voor toegang tot de PABX-telefooncentrale. |
| <b>Wis formaat</b>       | <b>Uit</b>                     | Drukt alles wat niet onderaan een faxpagina past af zonder het te wissen.   |
|                          | <b>Aan</b>                     | Wist alles wat niet onderaan op de faxpagina past.  |
|                          | <b>Auto-reductie*</b>          | Verkleint een faxpagina automatisch tot deze past op het uitvoerpapier.   |

|                               |                    |  |
|-------------------------------|--------------------|--|
| ECM                           | Aan*               | Schakelt de ECM in. Voor het gebruik van ECM moeten de machines aan de andere kant van de lijn ook ECM ondersteunen.     |
|                               | Uit                | Schakelt de ECM uit.   |
| Modemsnelheid                 | 2.4                | Specificeert de snelheid van de faxmodem wanneer er fouten optreden bij het verzenden of ontvangen van een fax.          |
|                               | 4.8                |  |
|                               | 9.6                |  |
|                               | 14.4               |  |
|                               | 33.6*              |  |
| Fax-activiteit                | Autom.afdrukken*   | Drukt automatisch een faxactiviteitsrapport af na elke 50 inkomende en uitgaande faxcommunicaties.                       |
|                               | Geen aut.afdruk    | Er wordt niet automatisch een faxactiviteitsrapport afgedrukt.   |
| Fax-verzending                | Afdruk. uitschak.  | Drukt geen verzendrapport af na elke faxverzending   |
|                               | Bij fout afdrukk.* | Drukt alleen een verzendrapport af indien een fout optreedt.   |
|                               | Altijd afdrukken   | Drukt een verzendrapport af na elke faxverzending  |
| Fax-rondzending               | Afdruk. uitschak.  | Drukt geen verzendrapport af na een faxverzending naar meerdere bestemmingen.  |
|                               | Bij fout afdrukk.  | Drukt alleen een verzendrapport af indien een fout optreedt.   |
|                               | Altijd afdrukken*  | Drukt een verzendrapport af na elke faxverzending naar meerdere bestemmingen.  |
| Faxprotocol                   | Afdruk. uitschak.* | Drukt geen protocolmonitorrapport af.  |
|                               | Bij fout afdrukk.  | Drukt alleen een protocolmonitorrapport af indien een fout optreedt.   |
|                               | Altijd afdrukken   | Drukt een protocolmonitorrapport af na elke faxverzending  |
| Land                          |                    | Dit selecteert het land waar de printer wordt gebruikt.  |
| Nieuwe instellingen toepassen |                    | Druk, na het voltooiën van de instellingen, op de knop <b>Nieuwe instellingen toepassen</b> en voer de wijzigingen door. |

---

|   |  |
|---|--|
| Start de printer opnieuw om nieuwe instellingen toe te passen | Voer de wijzigingen door door op de knop <b>Start de printer opnieuw op om nieuwe instellingen toe te passen</b> te drukken. |
|---|--|

---

## Diagnose

Het tabblad **Diagnose** bevat de pagina's **Grafiekafdruk**, **Info omgevingssensor**, **Ontwikkelaar reinigen** en **Vernieuwenmodus**.



**OPMERKING:** De waarden die zijn gemarkeerd met een asterisk (\*) zijn de oorspronkelijke menu-instellingen af-fabriek.

### Grafiekafdruk

**Toepassing:**

Afdrukken van diverse grafieken die kunnen worden gebruikt voor het stellen van een diagnose met betrekking tot uw printer.

**Waarden:**

---

|                                    |  |
|------------------------------------|--|
| Configuratiegrafiek tekenbreedte   | Klik om volle halftoonpagina's af te drukken voor Geel, Magenta, Cyaan en zwart. Drukt ook pagina's af om de pitch te controleren. |
| Configuratiegrafiek ghost          | Afdrukken van een schema om het afdrukken van ghosts te controleren.   |
| Configuratiegrafiek 4 kleuren      | Druk kleurenbanden met verschillende dichtheden geel, magenta, cyaan en zwart af.  |
| MQ-schema                          | Klik om schema's af te drukken voor het controleren van het binden.  |
| Uitlijngrafiek                     | Drukt een grafiek af om de juiste uitlijning van de afdruk op het papier te controleren.   |
| PHD Configuratiegrafiek vernieuwen | Klik om een diagram af te drukken voor het controleren van de lichtzwakte van de PHD-eenheid.                                      |

---

### Info omgevingssensor

**Toepassing:**

Het sturen van de informatie van de interne omgevingssensor van de printer naar **Resultaat**, als u drukt op de knop **Info omgevingssensor ophalen**.

## Ontwikkelaar reinigen

### Toepassing:

Om de ontwikkelmotor te roteren en de toner om te roeren in de tonercassette.

### Waarden:

---

|                       |   |
|-----------------------|---|
| Ontwikkelaar reinigen | Klik op <b>Starten</b> om de toner te roeren. |
|-----------------------|---|

---

## Vernieuwenmodus

### Toepassing:

Gebruikt een tonercassette op wanneer u die moet vervangen voordat hij leeg is, of om toner in een nieuwe tonercassette te roeren.



**OPMERKING:** De Verversfunctie gebruikt extra toner.

### Waarden:

---

|                          |         |  |
|--------------------------|---------|--|
| Verversfuncti<br>e toner | Geel    | Reinigt de toner in de gele tonercartridge.    |
|                          | Magenta | Reinigt de toner in de magenta tonercartridge. |
|                          | Cyaan   | Reinigt de toner in de cyaan tonercartridge.   |
|                          | Zwart   | Reinigt de toner in de zwarte tonercartridge.  |

---

## Standaardwaarden herstellen

Wanneer u deze functie hebt uitgevoerd en de printer opnieuw hebt gestart, zijn alle menuparameters of gegevens terug op hun oorspronkelijke waarden.



**OPMERKING:**

- 1 Klik op **Start**→ **Alle programma's**→ **Dell Printers**→ **Dell 1355 Multifunction Color Printer**→ **Werkset**.



**OPMERKING:** Als er op uw computer meerdere stuurprogramma's voor printers zijn geïnstalleerd, verschijnt het venster **Printer selecteren**. In dit geval klikt u op de naam van deze printer die wordt genoemd in **Printernaam** en klik daarna op **OK**.

De **Werkset** opent.

- 2** Klik op het tabblad **Printeronderhoud**.
- 3** Selecteer **Terugstellen** in de lijst links op de pagina.  
De pagina **Terugstellen** verschijnt.
- 4** Selecteer de gewenste optietoets.  
De printer start automatisch opnieuw op om de instellingen toe te passen.



## Begrip van de printermenu's

Als uw printer is geconfigureerd als een netwerkprinter die beschikbaar is voor een aantal gebruikers, kan de toegang tot het Beheermenu worden beperkt. Dit voorkomt dat onbevoegde gebruikers via het operatorpaneel onbedoeld een standaardinstelling van een menu wijzigen die is ingesteld door de beheerder. Met behulp van het printerstuurprogramma kunt u echter wel instellingen voor individuele opdrachten wijzigen. De afdrukinstellingen die u kiest in het printerstuurprogramma krijgen voorrang boven de standaard menu-instellingen die zijn gekozen via het operatorpaneel.

### Oorspr.instell.

Gebruik het menu *Standaard instellingen* als u de standaard kopie, scan en fax printerinstellingen wilt configureren.

#### Kopie oorspr.

Gebruik het menu *Kopiëren standaard instell.* voor de configuratie van diverse kopieerfuncties.



**OPMERKING:** De waarden die zijn gemarkeerd met een asterisk (\*) zijn de oorspronkelijke menu-instellingen af-fabriek.

#### Kleur

Toepassing:

Om in te stellen of kopieën in kleur of in zwart/wit gemaakt moeten worden.

Waarden:

|           |   |
|-----------|---|
| Zwart-wit | Voor afdrukken in zwart-wit of grijstinten. |
| Kleur*    | Drukt in kleurmodus af.                     |

#### Gesorteerd

Toepassing:

Sorteert de taak.

**Waarden:**

---

|                  |  |
|------------------|--|
| Niet gesorteerd* | Geen sorteren van de kopieertaak.                          |
| Gesorteerd       | De kopieertaak wordt gesorteerd.                           |
| Autom.           | Bepaalt automatisch de uitvoermodus voor deze kopieertaak. |

---

**Verkl/Vergrot**

**Toepassing:**

Stelt de standaardwaarde in voor het verkleinen of vergroten van kopieën.

**Waarden:**

***mm serie***

---

|              |
|--------------|
| 200%         |
| A5→A4 (141%) |
| A5→B5 (122%) |
| 100%*        |
| B5→A5 (81%)  |
| A4→A5 (70%)  |
| 50%          |

---

***Inch serie***

---

|                          |
|--------------------------|
| 200%                     |
| Verklaring→Legal (154%)  |
| Verklaring→Letter (129%) |
| 100%*                    |
| Legal→Letter (78%)       |
| Ledger→Letter (64%)      |

---

---

50%

---

 **OPMERKING:** U kunt het numerieke toetsenbord ook gebruiken voor het invoeren van het gewenste zoompercentage van 25% tot 400% of u kunt op > drukken om het percentage in stappen van 1% te vergroten, of op < om het percentage in stappen van 1% te verkleinen.

 **OPMERKING:** Dit item is alleen beschikbaar als Meerv. omhoog op Uitschakelen of handmatig is gezet.

### Documentformaat

Toepassing:

Voor keuze van het standaard papierformaat.

Waarden:

---

|                                  |
|----------------------------------|
| A4 (210 x 297 mm) <sup>*1</sup>  |
| A5 (148 x 210 mm)                |
| B5 (182 x 257 mm)                |
| Letter (8.5 x 11") <sup>*1</sup> |
| Folio (8,5 x 13 inch)            |
| Legal (8,5 x 14 inch)            |
| Executive (7.25 x 10.5")         |

---

<sup>\*1</sup> Bepaalt de standaardwaarde voor het documentformaat afhankelijk de landspecifieke standaardinstelling af-fabriek.

---

### Origineel type

Toepassing:

Voor het kiezen van de afdrukkwaliteit.

Waarden:

---

|               |  |
|---------------|--|
| Tekst         | Geschikt voor tekstdocumenten.                                     |
| Tekst & Foto* | Geschikt voor documenten met zowel tekst als foto's./grijs tinten. |

---

---

|      |                               |
|------|-------------------------------|
| Foto | Geschikt voor fotodocumenten. |
|------|-------------------------------|

---

### **Lichter/Donkerder**

#### **Toepassing:**

Instellen van het standaardniveau voor belichting voor een kopie.

#### **Waarden:**

---

|            |   |
|------------|---|
| Lichter2   | Maakt de kopie lichter dan het origineel. Werkt goed met donkere tekst.                             |
| Lichter1   |   |
| Normaal*   | Wekt goed moet normale getikte of gedrukte documenten.  |
| Donkerder1 | Maakt de kopie donkerder dan het origineel. Werkt goed met licht drukwerk of lichte potloodstrepen. |
| Donkerder2 |   |

---

### **Scherpte**

#### **Toepassing:**

Stelt de standaard scherpte in.

#### **Waarden:**

---

|          |   |
|----------|---|
| Scherpst | Maakt de kopie scherper dan het origineel.            |
| Scherper |   |
| Normaal* | Maakt de kopie scherper of zachter dan het origineel. |
| Zachter  | Maakt de kopie zachter dan het origineel.             |
| Zachtst  |   |

---

### **Autom. belichting**

#### **Toepassing:**

Om de achtergrond van het origineel te wissen om de tekst op de kopie te benadrukken:

#### **Waarden:**

|             |   |
|-------------|---|
| <b>Uit</b>  | Wist de achtergrond niet.   |
| <b>Aan*</b> | Onderdrukt de achtergrond van het origineel om de tekst op de kopie beter uit te laten komen. |

### **Kleurbalans R**

#### **Toepassing:**

Om het standaard kleurbalans niveau voor rood in te stellen tussen -2 en +2.

### **Kleurbalans G**

#### **Toepassing:**

Om het standaard kleurbalans niveau voor groen in te stellen tussen -2 en +2.

### **Kleurbalans B**

#### **Toepassing:**

Om het standaard kleurbalans niveau voor blauw in te stellen tussen -2 en +2.

### **Grijsbalans**

#### **Toepassing:**

Om het standaard kleurbalans niveau voor grijs in te stellen tussen -2 en +2.

### **Meervoudig omhoog**

#### **Toepassing:**

Om twee originele afbeeldingen af te drukken zodat ze op één vel papier passen.

#### **Waarden:**

|                 |  |
|-----------------|--|
| <b>Uit*</b>     | Voert geen afdrukken meervoudig omhoog uit.                                      |
| <b>Autom.</b>   | Verkleint de originele pagina's automatisch zodat deze op één vel papier passen. |
| <b>ID-kopie</b> | Drukt de originele pagina's af op één van papier met de originele grootte.       |

---

**Handmatig** Drukt de originele pagina's af op één vel papier, in het formaat dat is ingesteld in *Verkleinen/vergroten*.

---

### **Marge boven/onder**

#### **Toepassing:**

Instelling van de waarde van de boven- en ondermarges.

#### **Waarden:**

---

4 mm\*/0.2 inch\* Specificeert de waarden in veelvoud van 0.1 inch/1 mm.  
0-50 mm/0.0-2.0 inch

---

### **Marge links/rechts**

#### **Toepassing:**

Instellen van de waarde van de linker- en rechterkantlijn.

#### **Waarden:**

---

4 mm\*/0.2 inch\* Specificeert de waarden in veelvoud van 0.1 inch/1 mm.  
0-50 mm/0.0-2.0 inch

---

### **Marge midden**

#### **Toepassing:**

Instellen van de waarde van de middenmarge.

#### **Waarden:**

---

0 mm\*/0.0 inch\* Specificeert de waarden in veelvoud van 0.1 inch/1 mm.  
0-50 mm/0.0-2.0 inch

---

### **Oorspr.scaninst.**

Gebruik het menu *SCAN* voor de configuratie van diverse scanfuncties.



**OPMERKING:** De waarden die zijn gemarkeerd met een asterisk (\*) zijn de oorspronkelijke menu-instellingen af-fabriek.

## Scan naar netwerk

### Toepassing:

Het gescande beeld opslaan op een netwerkserver of computer.

### Waarden:

|                     |  |
|---------------------|--|
| Netwerk (computer)* | Slaat het gescande beeld op een computer op via het Server Message Block (SMB) protocol. |
| Netwerk (Server)    | Slaat het gescande beeld op een server op via het FTP protocol.                          |

## Bestandsformaat

### Toepassing:

Om het bestandsformaat aan te geven waarin het gescande beeld opgeslagen moet worden.

### Waarden:

|      |
|------|
| PDF* |
| TIFF |
| JPEG |

## Kleur

### Toepassing:

Instellen of er gescand moet worden in kleur of in zwart/wit.

### Waarden:

|           |                            |
|-----------|----------------------------|
| Zwart-wit | Voor scannen in zwart-wit. |
| Kleur*    | Scannen in kleurmodus.     |

## Kleurtoets inst.

### Toepassing:

Om een kleurmodus toe te wijzen aan de kleurmodus instelknop.

Waarden:

|            |              |  |
|------------|--------------|--|
| Z/W knop   | Zwart & wit* | Scant in of in zwart-wit wanneer Zwart & Wit is geselecteerd als kleurmodus.                     |
|            | Grijstinten  | Scant in grijstinten wanneer Zwart & Wit is geselecteerd als kleurmodus.                         |
| Kleurtoets | Kleur*       | Scant in kleur wanneer Kleur is geselecteerd als kleurmodus.                                     |
|            | Kleur(Foto)  | Scant in kleur (Foto) wanneer Kleur is geselecteerd als kleurmodus. Dit is geschikt voor foto's. |

### Resolutie

Toepassing:

Instellen van de standaardresolutie bij het scannen.

Waarden:

---

200 x 200 dpi\*

---

300 x 300 dpi

---

400 x 400 dpi

---

600 x 600 dpi

---

### Documentformaat

Toepassing:

Voor keuze van het standaard papierformaat.

Waarden:

---

A4 (210 x 297 mm)\*<sup>1</sup>

---

A5 (148 x 210 mm)

---

B5 (182 x 257 mm)

---

Letter (8.5 x 11")\*<sup>1</sup>



---

Folio (8,5 x 13 inch)

---

Legal (8,5 x 14 inch)

---

Executive (7.25 x 10.5")

---

\*1 Bepaalt de standaardwaarde voor het documentformaat afhankelijk de landspecifieke standaardinstelling af-fabriek.

---

## Lichter/Donkerder

### Toepassing:

Instellen van het standaardniveau voor belichting voor een scan.

### Waarden:

---

|            |   |
|------------|---|
| Lichter2   | Maakt de scan lichter dan het origineel. Werkt goed met donkere tekst.  |
| Lichter1   |   |
| Normaal*   | Wekt goed moet normale getikte of gedrukte documenten.  |
| Donkerder1 | Maakt de gescande afbeelding donkerder dan het origineel. Werkt goed met licht drukwerk of lichte potloodstrepen. |
| Donkerder2 |   |

---

## Scherpte

### Toepassing:

Stelt de standaard scherpte in.

### Waarden:

---

|          |  |
|----------|--|
| Scherpst | Maakt het gescande beeld scherper dan het origineel.                 |
| Scherper |  |
| Normaal* | Maakt het gescande beeld niet scherper of zachter dan het origineel. |
| Zachter  | Maakt het gescande beeld zachter dan het origineel.                  |
| Zachtst  |  |

---

### **Autom. belichting**

#### **Toepassing:**

Om de achtergrond van het origineel te wissen om de tekst op de scan te benadrukken:

#### **Waarden:**

---

|             |  |
|-------------|--|
| <b>Uit</b>  | Wist de achtergrond niet.  |
| <b>Aan*</b> | Wist de achtergrond van het origineel om de tekst op de scan te benadrukken: |

---

### **Marge boven/onder**

#### **Toepassing:**

Instelling van de waarde van de boven- en ondermarges.

#### **Waarden:**

---

|                             |  |
|-----------------------------|--|
| <b>2 mm*/0.1 inch*</b>      | Specificeert de waarden in veelvoud van 0.1 inch/1 mm. |
| <b>0-50 mm/0.0-2.0 inch</b> |  |

---

### **Marge links/rechts**

#### **Toepassing:**

Instellen van de waarde van de linker- en rechterkantlijn.

#### **Waarden:**

---

|                             |  |
|-----------------------------|--|
| <b>2 mm*/0.1 inch*</b>      | Specificeert de waarden in veelvoud van 0.1 inch/1 mm. |
| <b>0-50 mm/0.0-2.0 inch</b> |  |

---

### **Marge midden**

#### **Toepassing:**

Instellen van de waarde van de middenmarge.

#### **Waarden:**

---

|                      |  |
|----------------------|--|
| 0 mm*/0.0 inch*      | Specificeert de waarden in veelvoud van 0.1 inch/1 mm. |
| 0-50 mm/0.0-2.0 inch |  |

---

## Beeldcompressie

### Toepassing:

Om het compressieniveau aan te geven.

### Waarden:

---

|         |  |
|---------|--|
| Hoog    | Stelt het compressieniveau in op Hoog.   |
| Medium* | Stelt het compressieniveau in op Medium. |
| Laag    | Stelt het compressieniveau in op Laag.   |

---

## Max.e-mailformaat

### Toepassing:

Stelt de maximale grootte van een te versturen e-mail in, van 50 Kbytes tot 16384 Kbytes. De standaardwaarde is 2048 kilobytes.

## Fax oorspr. Inst.

Gebruik het menu FAX standaardinstell... voor de configuratie van diverse faxfuncties.



**OPMERKING:** De FAX service kan niet worden gebruikt als u geen landcode invoert onder Land. Als Land niet is ingesteld, verschijnt een bericht Stel landcode in op het scherm.



**OPMERKING:** De waarden die zijn gemarkeerd met een asterisk (\*) zijn de oorspronkelijke menu-instellingen af-fabriek.

## Resolutie

### Toepassing:

Instellen van de gebruikte resolutie voor het verzenden van faxen.

### Waarden:

|                   |   |
|-------------------|---|
| <b>Standaard*</b> | Geschikt voor documenten met tekens van normale grootte.  |
| <b>Fijn</b>       | Geschikt voor documenten met kleine tekens of dunne lijnen, of documenten die zijn afgedrukt met een dot-matrixprinter.   |
| <b>Superfijn</b>  | Geschikt voor documenten die bijzonder kleine details bevatten. De instelling <i>Superfijn</i> is alleen ingeschakeld als de faxmachine van de bestemming ook Superfijn ondersteunt. Zie de onderstaande opmerkingen. |
| <b>Ultrafijn</b>  | Geschikt voor documenten die foto's bevatten.   |



**OPMERKING:** Faxen die worden gescand in de *Superfijn* instelling worden verzonden met de hoogste resolutie die door de bestemming wordt ondersteund.

### Origineel type

Toepassing:

Om het standaard documenttype te kiezen.

Waarden:

|               |                                |
|---------------|--------------------------------|
| <b>Tekst*</b> | Geschikt voor tekstdocumenten. |
| <b>Foto</b>   | Geschikt voor fotodocumenten.  |

### Lichter/Donkerder

Toepassing:

Instellen van het standaardniveau voor belichting voor een kopie.

Waarden:

|                   |   |
|-------------------|---|
| <b>Lichter2</b>   | Maakt de fax lichter dan het origineel. Werkt goed met donkere tekst.                             |
| <b>Lichter1</b>   |   |
| <b>Normaal*</b>   | Wekt goed moet normale getikte of gedrukte documenten.  |
| <b>Donkerder1</b> | Maakt de fax donkerder dan het origineel. Werkt goed met licht drukwerk of lichte potloodstrepen. |
| <b>Donkerder2</b> |   |

## Vertraagde start

### Toepassing:

Met deze functie kunt u een specifieke tijd instellen voor verzending van de fax. Als de functie Vertraagde start is geactiveerd, slaat uw printer alle te faxen documenten in het geheugen op en worden ze op de gespecificeerde tijd gefaxt. Als het faxen in de functie Vertraagde start is voltooid, worden de gegevens uit het geheugen gewist.

### Waarden:

---

21:00\*/PM9:00\* Stelt de begintijd in waarop een fax verzonden moet worden.  
0:00 - 23:59 /  
AM/PM1:00 -  
12:59

---



**OPMERKING:** Er kunnen maximaal 19 vertraagde faxtaken worden opgeslagen in deze printer.

## Standaardinstell. voor afdrukken via USB

### Layout

#### Toepassing:

Om printdocumenten automatisch te vergroten als u direct vanaf een USB geheugen afdruk.

#### Waarden:

---

|       |   |
|-------|---|
| Auto* | Vergroot printdocumenten automatisch zodat ze op het papier passen. |
| Uit   | Vergroot printdocumenten niet.                                      |

---

## Ladeinstellingen

Definieer met behulp van het menu Lade-instellingen welke papiergrootte en -soort er in de MPF moet worden geladen.



**OPMERKING:** De waarden die zijn gemarkeerd met een asterisk (\*) zijn de oorspronkelijke menu-instellingen af-fabriek.

## MPF

### Toepassing:

Bepalen welk papier in de MPF wordt geladen.

### Waarden:

|                      |                                  |   |  |
|----------------------|----------------------------------|---|--|
| Papierformaat        | A4 (210 x 297 mm) <sup>*1</sup>  |   |  |
|                      | A5 (148 x 210 mm)                |   |  |
|                      | B5 (182 x 257 mm)                |   |  |
|                      | Letter (8,5 x 11") <sup>*1</sup> |   |  |
|                      | Folio (8,5 x 13 inch)            |   |  |
|                      | Legal (8,5 x 14 inch)            |   |  |
|                      | Executive (7.25 x 10.5")         |   |  |
|                      | Envelop #10 (4,1 x 9,5")         |   |  |
|                      | Monarch Env. (3.9 x 7.5 inch)    |   |  |
|                      | Monarch Env. L (7.5 x 3.9")      |   |  |
|                      | DL Env. (110 x 220 mm)           |   |  |
|                      | DL Env. L (220 x 110 mm)         |   |  |
|                      | C5 Envelope (162 x 229 mm)       |   |  |
| Aangepast<br>formaat | Staand (Y)                       | 297<br>mm <sup>*</sup> /11.7inch <sup>*</sup> | Instellen van<br>de lengte van<br>aangepast<br>papierformaat<br>·  |
|                      |                                  | 127 - 355<br>mm/5.0-14.0<br>inch              |  |
|                      | Liggend (X)                      | 210 mm <sup>*</sup> /8.3<br>inch <sup>*</sup> | Instellen van<br>de breedte<br>van aangepast<br>papierformaat<br>· |
|                      |                                  | 77 - 215<br>mm/3.0-8.5<br>inch                |  |

|                  |               |  |
|------------------|---------------|--|
| Papiersoort      | Normaal*      |  |
|                  | Normaal dik   |  |
|                  | Voorbladen    |  |
|                  | Gecoat        |  |
|                  | Label         |  |
|                  | Gerecycled    |  |
|                  | Envelop       |  |
|                  | Normaal z2    |  |
|                  | Norm dik z2   |  |
|                  | Covers S2     |  |
|                  | Gecoat S2     |  |
|                  | Gerecycled z2 |  |
| Pop-up weergeven | Uit           | Toont geen pop-upmenu.   |
|                  | Aan*          | Dit toont een pop-upbericht waarin wordt gevraagd om de Papiersoort en het Papierformaat in te stellen wanneer er papier in de MPF wordt gelegd. |

\*1 Bepaalt de standaardwaarde voor het papierformaat afhankelijk de landspecifieke standaardinstelling af-fabriek.



**OPMERKING:** Zie “Ondersteunde papierformaten” op pagina 209” voor nadere inlichtingen over ondersteunde papierformaten.

## Rapport/Lijst

Gebruik het menu Rapporten/Lijst voor het afdrukken van diverse soorten rapporten en lijsten.

### Sysinstellingen

Toepassing:

Voor het afdrukken van een lijst met informatie zoals de naam van de printer, service-tag, de status van de printer, verbruiksmaterialen en netwerkinstellingen.

## **Paneelinstellingen**

Toepassing:

Afdrukken van een gedetailleerde lijst met alle instellingen in de operatorpaneelmenu's.

## **Taakgeschiedenis**

Toepassing:

Afdrukken van een gedetailleerde lijst van de afdruk, kopieer, fax of scantaken die verwerkt zijn. Deze lijst bevat de laatste 20 taken.

## **Fouten geschiedenis**

Toepassing:

Afdrukken van een gedetailleerde lijst van papierstoringen en fatale fouten.

## **Kleurtest pagina**

Toepassing:

Afdrukken van een pagina voor het testen van de kleuren.

## **Protocol monitor**

Toepassing:

Afdrukken van een lijst van gecontroleerde protocollen.

## **Adresboek**

Toepassing:

Afdrukken van de lijst met alle adressen die als Adresboek informatie zijn opgeslagen.

## **Faxactiviteit**

Toepassing:

Afdrukken van het rapport van recent verzonden of ontvangen faxen.



## Beheermenu

Gebruik het Beheermenu voor de configuratie van diverse printerfuncties.



**OPMERKING:** Voor Beheermenu heeft u een wachtwoord nodig, als Paneelvergrendeling is ingesteld op ingeschakeld. Voer in dit geval het wachtwoord in en druk op de knop ✓.

## Telefoonboek

Gebruik het Telefoonboek menu om het snelkiezen en de groepbellen instellingen te configureren.

### Snelkiezen

Toepassing:

opslaan van max. 99 veelgedraaide nummer als snelkiesnummers.

Zie ook:

"Een nummer opslaan voor snelkiezen" op pagina 332.

### Groepbellen

Toepassing:

een groep faxbestemmingen maken en opslaan onder een tweecijferige code. Er kunnen maximaal zes groepbelcodes worden geregistreerd.

Zie ook:

"Instellen van groepskiezen" op pagina 334.

## Netwerk

Pas in het menu Netwerk de printerinstellingen aan die van invloed zijn op de taken die naar de printer worden gestuurd via het al dan niet draadloze netwerk.



**OPMERKING:** De waarden die zijn gemarkeerd met een asterisk (\*) zijn de oorspronkelijke menu-instellingen af-fabriek.

### Ethernet

Toepassing:

Het opgeven van de communicatiesnelheid en de duplexinstellingen voor Ethernet. De wijziging wordt van kracht nadat u de printer uit en weer in hebt geschakeld.

**Waarden:**

|                        |  |
|------------------------|--|
| Auto*                  | Voor automatische detectie van de Ethernet-instellingen. |
| 10Base-T Half-Duplex   | Voor gebruik van 10base-T half-duplex.                   |
| 10BASE-T Full-Duplex   | Voor gebruik van 10base-T vol-duplex.                    |
| 100BASE-TX Half-Duplex | Voor gebruik van 100base-T half-duplex.                  |
| 100BASE-TX Full        | Voor gebruik van 100base-T vol-duplex.                   |

 **OPMERKING:** Dit item wordt alleen getoond als de printer via een bekabeld netwerk wordt aangesloten.

**Status (alleen Dell 1355cnw Multifunction Color Printer)**

**Toepassing:**

Het weergeven van informatie over de sterkte van het draadloze signaal. Het is niet mogelijk op het operatorpaneel wijzigingen uit te voeren ter verbetering van de status van de draadloze verbinding.

**Waarden:**

|                |   |
|----------------|---|
| Goed           | Duidt op een goede sterkte van het signaal.       |
| Acceptabel     | Duidt op een marginale sterkte van het signaal.   |
| Laag           | Duidt op een onvoldoende sterkte van het signaal. |
| Geen ontvangst | Duidt erop dat er geen signaal wordt ontvangen.   |

 **OPMERKING:** Dit item wordt alleen getoond als de printer via een draadloos netwerk wordt aangesloten.

## Draadloze LAN (alleen Dell 1355cnw Multifunction Color Printer)

### Toepassing:

Voor het configureren van de draadloze netwerkinterface.

### Waarden:

|                        |                            |  |
|------------------------|----------------------------|--|
| <b>Handm. instell.</b> | <b>Voer netw in (SSID)</b> | Geef een naam op waarmee het draadloze netwerk wordt aangeduid. U kunt maximaal 32 alfanumerieke tekens invoeren.  |
|                        | <b>Infrastructuur</b>      | Selecteer deze optie als u de draadloze instelling configureert via het toegangspunt, bijvoorbeeld een draadloze router.                                       |
|                        | <b>Geen beveiliging</b>    | Geef <b>Geen beveiliging</b> op als u de draadloze instelling wilt configureren zonder een beveiligingsmethode te kiezen uit WEP, WPA-PSK AES en WPA-PSK TKIP. |
|                        | <b>WEP(64 Bit)</b>         | Bepaal welke WEP 64bit-sleutel via het draadloze netwerk moet worden gebruikt. U kunt maximaal 10 hexadecimale tekens invoeren.                                |
|                        | <b>Verzendsleutel</b>      | Kies de verzendsleutel <b>WEP-sleutel 1, WEP-sleutel 2, WEP-sleutel 3 of WEP-sleutel 4.</b>  |
|                        | <b>WEP(128 Bit)</b>        | Bepaalt welke WEP 128bit-sleutel via het draadloze netwerk moet worden gebruikt. U kunt maximaal 26 hexadecimale tekens invoeren.                              |
|                        | <b>Verzendsleutel</b>      | Kies de verzendsleutel <b>WEP-sleutel 1, WEP-sleutel 2, WEP-sleutel 3 of WEP-sleutel 4.</b>  |

|                               |  |
|-------------------------------|--|
| <b>WPA-PSK-TKIP</b>           | Selecteer om de draadloze instelling te configureren met de beveiligingsmethode WPA-PSK-TKIP.  |
| <b>Invoer wachtwoordgroep</b> | Bepaalt de wachtwoordgroep bestaande uit 8 tot 63 alfanumerieke tekens alleen als <b>WPA-PSK-TKIP</b> is geselecteerd voor Codering. |
| <b>WPA2-PSK-AES</b>           | Selecteer om de draadloze instelling te configureren met de beveiligingsmethode WPA2-PSK-AES.  |
| <b>Invoer wachtwoordgroep</b> | Bepaalt de wachtwoordgroep bestaande uit 8 tot 63 alfanumerieke tekens alleen als <b>WPA-PSK-TKIP</b> is geselecteerd voor Codering. |
| <b>Ad-hoc</b>                 | Selecteer deze optie als u de draadloze instelling wilt configureren zonder het toegangspunt, zoals een draadloze router.            |
| <b>Geen beveiliging</b>       | Selecteer <b>Geen beveiliging</b> om de draadloze instelling te configureren zonder de beveiligingsmethode op te geven uit WEP.      |
| <b>WEP(64 Bit)</b>            | Bepaal welke WEP 64bit-sleutel via het draadloze netwerk moet worden gebruikt. U kunt maximaal 10 hexadecimale tekens invoeren.      |
| <b>Verzendsleutel</b>         | Kies de verzendsleutel <b>WEP-sleutel 1</b> , <b>WEP-sleutel 2</b> , <b>WEP-sleutel 3</b> of <b>WEP-sleutel 4</b> .                  |
| <b>WEP(128 Bit)</b>           | Bepaal welke WEP 128bit-sleutel via het draadloze netwerk moet worden gebruikt. U kunt maximaal 26 hexadecimale tekens invoeren.     |
| <b>Verzendsleutel</b>         | Kies de verzendsleutel <b>WEP-sleutel 1</b> , <b>WEP-sleutel 2</b> , <b>WEP-sleutel 3</b> of <b>WEP-sleutel 4</b> .                  |

|     |                              |   |  |
|-----|------------------------------|---|--|
| WPS | Drukknop PBC-bediening start | Nee*  | De beveiligingsmethode van WPS-PBC wordt uitgeschakeld.                              |
|     |                              | Ja  | De draadloze instelling wordt geconfigureerd met de beveiligingsmethode van WPS-PBC. |
|     | PIN Code Start configuratie  | De draadloze instelling wordt geconfigureerd met gebruik van de pincode die automatisch door de printer wordt toegewezen. |  |
|     | Pincode afdr.                | Drukt de pincode af. Bevestigt het als u de PIN-code op uw computer hebt ingevoerd.                                       |  |

 **OPMERKING:** Dit item wordt alleen getoond als de printer via een draadloos netwerk wordt aangesloten.

### **Draadloos opn instellen (alleen Dell 1355cnw Multifunction Color Printer)**

#### **Toepassing:**

Het initialiseren van de instellingen van het draadloze netwerk. Nadat u deze functie hebt uitgevoerd en de printer opnieuw hebt gestart, zijn alle instellingen van het draadloze netwerk teruggezet op hun oorspronkelijke waarde.

|      |  |
|------|--|
| Nee* | Stelt de draadloos instellingen niet opnieuw in. |
| Ja   | Stelt de draadloos instellingen opnieuw in.      |

 **OPMERKING:** Dit item wordt alleen getoond als de printer via een draadloos netwerk wordt aangesloten.

### **TCP/IP**

#### **Toepassing:**

Het configureren van TCP/IP-instellingen. De wijziging wordt van kracht nadat u de printer uit en weer in hebt geschakeld.

#### **Waarden:**

|              |                  |   |
|--------------|------------------|---|
| IP-modus     | Dubbele stapel*  | Stelt het IP-adres in met behulp van zowel IPv4 als IPv6.                       |
|              | IPv4-modus       | Stelt het IP-adres in met behulp van IPv4.                                      |
| IPv4 ophalen | AutoIP*          | Stelt het IP-adres automatisch in.  |
|              | BOOTP            | Stelt het IP-adres in met behulp van BOOTP.                                     |
|              | RARP             | Stelt het IP-adres in met behulp van RARP.                                      |
|              | DHCP             | Stelt het IP-adres in met behulp van DHCP.                                      |
|              | Bedieningspaneel | Schakelt het via het operatorpaneel ingevoerde IP-adres in.                     |
|              | IP-adres         | Voor het handmatig instellen van het IP-adres dat is toegewezen aan de printer. |
|              | Subnetmasker     | Stelt het subnetmasker handmatig in.  |
|              | Gateway-adres    | Stelt het IP-adres handmatig in.  |

## Protocol

### Toepassing:

Het in- of uitschakelen van de protocollen. De wijziging wordt van kracht nadat u de printer uit en weer in hebt geschakeld.

### Waarden:

|          |               |   |
|----------|---------------|---|
| LPD      | Niet aanwezig | Schakelt de LPD-poort uit.                      |
|          | Inschakelen*  | Schakelt de Line Printer Daemon (LPD) poort in. |
| Port9100 | Niet aanwezig | Schakelt de Port9100-poort uit.                 |
|          | Inschakelen*  | Schakelt de Port9100-poort in.                  |
| WSD      | Niet aanwezig | Schakelt de WSD-poort uit.                      |
|          | Inschakelen*  | Schakelt de WSD-poort in.                       |

|                      |               |  |
|----------------------|---------------|--|
| SNMP                 | Niet aanwezig | Schakelt de SNMP UDP-poort uit.  |
|                      | Inschakeleen* | Schakelt de Simple Network Management Protocol (SNMP) UDP poort in.                              |
| E-mailwaarschuwingen | Niet aanwezig | Schakelt de functie E-mailwaarschuwing uit.  |
|                      | Inschakeleen* | Schakelt de functie E-mailwaarschuwing in.   |
| EWS                  | Niet aanwezig | Schakelt een toegang uit tot Dell Printer Configuration Web Tool die in de printer is ingebouwd. |
|                      | Inschakeleen* | Geeft toegang tot Dell Printer Configuration Web Tool die in de printer is ingebouwd.            |
| LLTD                 | Niet aanwezig | Schakelt de LLTD uit.  |
|                      | Inschakeleen* | Schakelt de LLTD in.   |
| Bonjour(mDNS)        | Niet aanwezig | Schakelt de Bonjour(mDNS) uit.   |
|                      | Inschakeleen* | Schakelt de Bonjour (mDNS) in.   |

## NVM initialiseren

### Toepassing:

Het initialiseren van de gegevens van het bekabelde netwerk, die zijn opgeslagen in het NVM (niet-vluchtig geheugen). Nadat u deze functie hebt uitgevoerd en de printer opnieuw hebt gestart, zijn alle instellingen van het bekabelde netwerk teruggezet op hun oorspronkelijke waarde.

|      |  |
|------|--|
| Nee* | Initialiseert de gegevens van het bekabelde netwerk die zijn opgeslagen in het NV geheugen niet. |
| Ja   | Initialiseert de gegevens van het bekabelde netwerk die zijn opgeslagen in het NV geheugen.      |

## Fax-instellingen

Gebruik het menu Faxinstellingen voor de configuratie van basis faxinstellingen.



**OPMERKING:** De waarden die zijn gemarkeerd met een asterisk (\*) zijn de oorspronkelijke menu-instellingen af-fabriek.

### Ontvangstfunctie

Toepassing:

Om de standaard fax ontvangstfunctie te kiezen.

Waarden:

|                |   |
|----------------|---|
| TEL Modus      | Automatische ontvangst van faxen is uitgeschakeld. U kunt een fax ontvangen door de handset van de externe telefoon op te pakken, de externe ontvangstcode in te drukken en dan op  te drukken.  |
| FAX Modus      | Automatische ontvangst van faxen.   |
| TEL/FAX Modus  | Als de printer een inkomende fax ontvangt, belt de externe telefoon gedurende de in Auto Rec Tel/Fax bepaalde tijd en vervolgens ontvangt de printer automatisch de fax. Als het binnenkomende gesprek geen fax is, geeft de printer met de interne luidspreker aan dat het een telefoongesprek betreft.  |
| Antw/FAX Modus | De printer kan de telefoonlijn delen met een antwoordapparaat. In deze stand controleert de printer het signaal en onderschept het de lijn als er een faxtonen klinken. Als de telefooncommunicatie in uw land gebruik maakt van seriële transmissie (zoals in Duitsland, Zweden, Denemarken, Oostenrijk, België, Italië, Frankrijk en Zwitserland), wordt deze functie niet ondersteund. |
| DRPD Modus     | Voordat u gebruik kunt maken van de optie Distinctive Ring Pattern Detection (DRPD), moet door de telefoonmaatschappij een unieke beltoon geïnstalleerd worden. Als de telefoon een afzonderlijk faxnummer met een unieke beltoon heeft geleverd, moet de fax zo ingesteld worden dat gecontroleerd wordt op die specifieke beltoon.  |

### Auto-ontv. Fax

Toepassing:



Om het interval in te stellen waarna de printer de fax ontvangstmodus opent na het ontvangen van een inkomend gesprek. Het interval kan worden gespecificeerd binnen het bereik van 0 tot 255 seconden. De standaardwaarde is 0 seconden.

### **Auto-ontv.Tel/Fax**

#### **Toepassing:**

Om het interval in te stellen waarna de printer de fax ontvangstmodus opent nadat de externe telefoon een inkomend gesprek ontvangt. Het interval kan worden gespecificeerd binnen het bereik van 0 tot 255 seconden. De standaardwaarde is 6 seconden.

### **Aut.ontv.Antw/Fax**

#### **Toepassing:**

Om het interval in te stellen waarna de printer de fax ontvangstmodus opent nadat het externe antwoordapparaat een inkomend gesprek ontvangt. Het interval kan worden gespecificeerd binnen het bereik van 0 tot 255 seconden. De standaardwaarde is 21 seconden.

### **Lijnmonitor**

#### **Toepassing:**

om de geluidsterkte van de lijnmonitor in te stellen, die een verzending hoorbaar controleert door de interne speaker totdat de verbinding gelegd is.

#### **Waarden:**

|                |   |
|----------------|---|
| <b>Uit</b>     | Schakelt het volume van de lijnmonitor uit.   |
| <b>Laag</b>    | Instelling van het volume van de lijnmonitor. |
| <b>Medium*</b> |   |
| <b>Hoog</b>    |   |

### **Beltoon-sterkte**

#### **Toepassing:**

Om het volume van de beltoon in te stellen die aangeeft dat een inkomend gesprek een telefoongesprek is via de interne luidspreker wanneer Ontvangstmodus is ingesteld op Telefoon/Fax.

**Waarden:**

---

|        |   |
|--------|---|
| Uit    | Schakelt het volume van de beltoon uit.   |
| Laag   | Instelling van het volume van de beltoon. |
| Medium |   |
| Hoog*  |   |

---

**Lijntype**

**Toepassing:**

Voor het kiezen van de lijnsoort.

**Waarden:**

---

|       |                                      |
|-------|--------------------------------------|
| PSTN* | Instelling van het lijntype op PSTN. |
| PBX   | Instelling van het lijntype op PBX.  |

---

**Toon/puls**

**Toepassing:**

Voor het kiezen van de manier van kiezen.

**Waarden:**

---

|              |   |
|--------------|---|
| Toon*        | Instelling van het soort kiezen op Toon                       |
| Puls (10PPS) | Instelling van het soort kiezen op Puls (10 puls per seconde) |
| Puls (20PPS) | Instelling van het soort kiezen op Puls (20 puls per seconde) |

---

**Uitgst. herverz.**

**Toepassing:**

Instelling van het interval tussen verzendpogingen binnen het bereik van 3 tot 255 seconden. De standaardwaarde is 8 seconden.

### **Poging. nr.herh.**

#### **Toepassing:**

Het aantal pogingen instellen voor nummerherhaling binnen het bereik van 0 tot 9 keer wanneer de bestemmingsfax bezet is. Als u 0 invult wordt niet opnieuw herhaald. De standaardinstelling is 3.

### **Uitg. nr.herh.**

#### **Toepassing:**

Geeft het interval aan tussen twee pogingen tot opnieuw kiezen binnen een bereik van 1 tot 15 minuten. De standaardinstelling is 1 minuut.

### **Junk Fax instelling**

#### **Toepassing:**

Weigert faxen die zijn verzonden van ongewenste nummer door alleen faxen te accepteren van de nummers die in het Telefoonboek zijn opgenomen.

---

|      |  |
|------|--|
| Uit* | Faxen van onbekende nummers worden niet geweigerd. |
| Aan  | Weigert faxen van onbekende nummers.               |

---



**OPMERKING:** Zorg ervoor dat u Faxnummer instelt voordat u Junk Fax instelling gebruikt.

### **Ontv.op afstand**

#### **Toepassing:**

Om een fax te ontvangen door een code in te voeren op de externe telefoon nadat de hoorn van de telefoon is opgenomen.

#### **Waarden:**

---

|      |  |
|------|--|
| Uit* | Ontvangt geen fax door een code voor op ontvangst op afstand in te drukken op de externe telefoon. |
|------|--|

---

|            |   |
|------------|---|
| <b>Aan</b> | Ontvangt een fax door een code voor op ontvangst op afstand in te drukken op de externe telefoon. |
|------------|---|

---

### **Ontv.afst.toon**

#### **Toepassing:**

Om de code in twee cijfers te bepalen om Op afstand ontvangen te starten.

### **Faxkopstekst**

#### **Toepassing:**

Om de informatie van de afzender boven aan de fax af te drukken.

#### **Waarden:**

---

|             |  |
|-------------|--|
| <b>Uit</b>  | Dit drukt de verzendergegevens niet af in de faxkopstekst. |
| <b>Aan*</b> | Dit drukt de verzendergegevens af in de faxkopstekst.      |

---

### **Bedrijfsnaam**

#### **Toepassing:**

Om de naam van de afzender in te stellen die boven aan de fax wordt afgedrukt. U kunt maximaal 30 alfanumerieke tekens invoeren.

### **Faxnummer**

#### **Toepassing:**

Instelling van het faxnummer van de printer die in de faxkopstekst van faxen wordt afgedrukt.

### **Faxvoorpagina**

#### **Toepassing:**

Om in te stellen of een fax een voorblad krijgt of niet.

#### **Waarden:**

---

|             |                                    |
|-------------|------------------------------------|
| <b>Uit*</b> | Voegt geen voorblad toe aan faxen. |
| <b>Aan</b>  | Voegt een voorblad toe aan faxen.  |

---

## **DRPD-patroon**

### **Toepassing:**

om een apart faxnummer in te stellen met een onderscheidend balpatroon.

### **Waarden:**

---

**Patroon 1-7**

DRPD is een dienst die geleverd wordt door bepaalde telefoonmaatschappijen. DRPD Patronen worden door uw telefoonmaatschappij bepaald. De patronen die met uw printer worden geleverd zijn hieronder weergegeven:

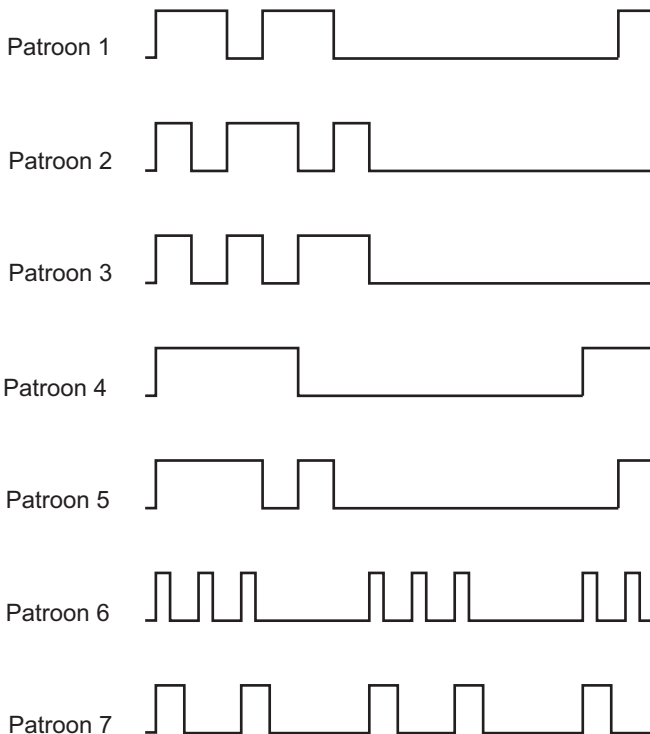

Vraag uw telefoonmaatschappij welk patroon u moet kiezen om van deze service gebruik te maken. Bijvoorbeeld, patroon 7 is het onderscheidende faxpatroon voor Nieuw Zeeland, beltoon 400 ms, geen geluid gedurende 800 ms, beltoon 400 ms en geen geluid gedurende 1400 ms. Dit patroon wordt steeds herhaald. Deze printer beantwoordt alleen Onderscheidende alampatronen DA4 in Nieuw Zeeland.

## Doorschakelinstellingen

### Toepassing:

Om in te stellen of inkomende faxen moeten worden doorgestuurd naar een specifieke bestemming.

### Waarden:

|                         |   |
|-------------------------|---|
| Uit*                    | Inkomende faxen worden niet doorgestuurd.   |
| Alleen doorsturen       | Dit stuurt inkomende faxen door naar een opgegeven bestemming.                    |
| Afdrukken en doorsturen | Dit drukt een inkomende fax af hem stuurt hem door naar een opgegeven bestemming. |

## Faxdrstuurnummer

### Toepassing:

Om het faxnummer in te voeren van de bestemming waarnaar ze worden doorgestuurd.

## Voorkiezen

### Toepassing:

Om te kiezen of een voorkiesnummer moet worden ingesteld.

### Waarden:

|      |   |
|------|---|
| Uit* | Er wordt geen voorkiesnummer ingesteld. |
| Aan  | Er wordt een voorkiesnummer ingesteld.  |

## Voorkiesnummer

### Toepassing:

Om een voorkiesnummer van maximaal vijf cijfers in te stellen. Dit nummer wordt gedraaid voordat eventuele automatische nummers worden gedraaid. Dit is nuttig voor toegang tot de PABX-telefooncentrale.

## Wis formaat

### Toepassing:

Stelt in of tekst of afbeeldingen onderaan een faxpagina gewist mogen worden, als de gehele pagina niet op het papier past.

**Waarden:**

---

|                      |   |
|----------------------|---|
| <b>Uit*</b>          | Drukt alles wat niet onderaan een faxpagina past af zonder het te wissen. |
| <b>Aan</b>           | Wist alles wat niet onderaan op de pagina past.                           |
| <b>Auto-reductie</b> | Verkleint een faxpagina automatisch zodat hij op het papierformaat past.  |

---

**ECM**

**Toepassing:**

Stelt in of de ECM (Error Correction Mode - foutcorrectiemodus) ingeschakeld moet worden. Voor het gebruik van ECM moeten de machines aan de andere kant van de lijn ook ECM ondersteunen.

**Waarden:**

---

|             |                      |
|-------------|----------------------|
| <b>Uit</b>  | Schakelt de ECM uit. |
| <b>Aan*</b> | Schakelt de ECM in.  |

---

**Modemsnelheid**

**Toepassing:**

Om de faxmodemsnelheid bij te stellen als een verzend- of ontvangstfout optreedt. **Waarden:**

---

|            |
|------------|
| 2,4 Kbps   |
| 4,8 Kbps   |
| 9,6 Kbps   |
| 14,4 Kbps  |
| 33,6 Kbps* |

---



## **Fax-activiteit**

### **Toepassing:**

Om in te stellen of automatisch een faxactiviteitsrapport moet worden afgedrukt na elke 50 inkomende en uitgaande faxcommunicaties.

### **Waarden:**

---

|                  |  |
|------------------|--|
| Autom.afdrukken* | Drukt automatisch een faxactiviteitsrapport af na elke 50 inkomende en uitgaande faxcommunicaties. |
| Geen aut.afdruk  | Er wordt niet automatisch een faxactiviteitsrapport afgedrukt.                                     |

---

## **Fax-verzending**

### **Toepassing:**

Stelt in of er na elk faxbericht of uitsluitend na een foutmelding een transmissierapport moet worden afgedrukt.

### **Waarden:**

---

|                      |  |
|----------------------|--|
| Altijd afdrukken     | Drukt een verzendrapport af na elke faxverzending            |
| Bij fout afdrukken.* | Drukt alleen een verzendrapport af indien een fout optreedt. |
| Afdruk. uitschak.    | Drukt geen verzendrapport af na elke faxverzending           |

---

## **Fax-rondzending**

### **Toepassing:**

Stelt in of er na elk faxbericht aan meerdere bestemmingen of uitsluitend na een foutmelding een transmissierapport moet worden afgedrukt.

### **Waarden:**

---

|                   |   |
|-------------------|---|
| Altijd afdrukken* | Drukt een verzendrapport af na elke faxverzending |
|-------------------|---|

---

|                   |   |
|-------------------|---|
| Bij fout afdrukk. | Drukt alleen een verzendrapport af indien een fout optreedt.                  |
| Afdruk. uitschak. | Drukt geen verzendrapport af na een faxverzending naar meerdere bestemmingen. |

### Protocol-monitor

#### Toepassing:

Om in te stellen of het protocolmonitorrapport moet worden afgedrukt, zodat u de reden voor een communicatieprobleem eenvoudiger kunt identificeren.

#### Waarden:

|                    |  |
|--------------------|--|
| Altijd afdrukken   | Drukt een protocolmonitorrapport af na elke faxverzending            |
| Bij fout afdrukk.  | Drukt alleen een protocolmonitorrapport af indien een fout optreedt. |
| Afdruk. uitschak.* | Drukt een protocolmonitorrapport af na elke faxverzending            |

### Land

#### Toepassing:

Om het land te kiezen waar de printer wordt gebruikt.

### Systeeminstellingen

Gebruik de *Systeeminstellingen* menu voor de configuratie van diverse printerfuncties.



**OPMERKING:** De waarden die zijn gemarkeerd met een asterisk (\*) zijn de oorspronkelijke menu-instellingen af-fabriek.

### Stroomspaar timer

#### Toepassing:

Het specificeren van de tijd voor het overgaan naar spaarstand.

#### Opties:

|                |                                    |   |
|----------------|------------------------------------|---|
| <b>Modus 1</b> | <b>5 min.*</b><br><b>5–30 min.</b> | Bepaalt hoelang het duurt voordat de printer naar de spaarstand modus 1 gaat, na het afronden van een taak. |
| <b>Modus 2</b> | <b>6 min.*</b><br><b>1–6 min.</b>  | Bepaalt hoelang het duurt voordat de printer naar de spaarstand modus 2 gaat, na het afronden van een taak. |

Kies 5 bij Modus 1 als u de printer vijf minuten na de laatste taak wilt laten overschakelen naar de spaarstand. Dit bespaart energie, maar het opwarmen van de printer zal iets langer duren. Voer 5 in als uw printer een elektrisch circuit deelt met de kantoor- of kamerverlichting en u merkt dat de lichten knipperen.

Selecteer een hoge waarde als uw printer voortdurend in gebruik is. In de meeste gevallen zal de printer dan steeds klaar zijn voor gebruik, met een minimale opwarmtijd. Kies een waarde tussen 5 en 30 minuten voor de stroomspaar-timer-stand als u een middenweg zoekt tussen energiebesparing en een vlotte opwarmtijd.

De printer keert automatisch uit de energiebesparingsstand terug naar de stand Standby wanneer er gegevens worden ontvangen van de computer. U kunt de printer ook zelf in stand-by zetten, met een druk op een willekeurige knop op het operatorpaneel.

### **Autom.herstel**

#### **Toepassing:**

Om de instellingen voor KOPIËREN, SCAN, of FAX automatische terug te zetten op de standaard instellingen en terug te gaan naar stand-by modus als u geen instellingen opgeeft gedurende de een bepaalde tijd.

#### **Waarden:**

---

45 sec.\*

---

1 min.

---

2 min.

---

3 min.

---

4 min.

---

### Tijdfout

#### Toepassing:

Bepaalt hoelang het duurt tot de printer een taak annuleert nadat deze abnormaal is afgesloten. De taak wordt geannuleerd als deze tijd is verstreken.

#### Opties:

---

|      |  |  |
|------|--|--|
| Uit  |  | Schakelt de time-out voor fouten uit.  |
| Aan* | $\frac{60 \text{ sec}^*}{3-300 \text{ sec}}$ | Bepaalt hoelang het duurt voordat de printer een taak annuleert die niet goed is afgerond. |

---

### Time-out taak

#### Toepassing:

Bepaalt hoelang de printer wacht op gegevens van de computer. De taak wordt geannuleerd als deze tijd is verstreken.

#### Opties:

---

|     |  |   |
|-----|--|---|
| Uit |  | Schakelt de time-out voor taken uit.                          |
| Aan | $\frac{30 \text{ sec}^*}{5-300 \text{ sec}}$ | Bepaalt hoelang de printer wacht op gegevens uit de computer. |

---

### Datum en tijd

#### Toepassing:

Voor het instellen van datum en tijd en de regio van de printer.

#### Waarden:

---

|            |                            |
|------------|----------------------------|
| Kies datum | Stelt de huidige datum in. |
| Kies tijd  | Stelt de huidige tijd in.  |

---

|   |                       |                            |
|---|-----------------------|----------------------------|
| Datumformaat <sup>*</sup><br>1  | jj/mm/dd              | Stelt het datumformaat in. |
|   | mm/dd/jj              |                            |
|   | dd/mm/jj              |                            |
| Tijdformaat   | 12u                   | Stelt het tijdformaat in.  |
|   | 24 u                  |                            |
| Tijdzone  | Stelt de tijdzone in. |                            |
| *1 Bepaalt de standaardwaarde voor het datumformaat afhankelijk de landspecifieke standaardinstelling af-fabriek. |                       |                            |

## Waarschuwingston

### Toepassing:

Het configureren van de instellingen voor tonen die klinken wanneer de printer wordt bediend of wanneer een waarschuwing melding verschijnt.

### Waarden:

|                            |        |   |
|----------------------------|--------|---|
| Paneelkeuzetoon            | Uit*   | Er klinkt geen toon wanneer de invoer van het operatorpaneel juist is.                                  |
|                            | Laag   | Er klinkt een toon op de sterkte die is opgegeven wanneer de invoer van het operatorpaneel juist is.    |
|                            | Medium |   |
|                            | Hoog   |   |
| Paneelwaarschuwin<br>gston | Uit*   | Er klinkt geen toon wanneer de invoer van het operatorpaneel onjuist is.                                |
|                            | Laag   | Er klinkt een toon op de sterkte die is opgegeven wanneer de invoer van het operatorpaneel ongeldig is. |
|                            | Medium |   |
|                            | Hoog   |   |
| Autom.wiswaarsch.          | Uit*   | Er klinkt geen toon voordat de printer automatisch wissen uitvoert.                                     |
|                            | Laag   | Er klinkt een toon op de opgegeven sterkte 5 seconden voordat de printer automatisch wissen uitvoert.   |
|                            | Medium |   |
|                            | Hoog   |   |

|                    |         |  |
|--------------------|---------|--|
| Taak voltooid      | Uit     | Er klinkt geen toon wanneer een taak voltooid is.                                  |
|                    | Laag    | Er klinkt een toon op de opgegeven sterkte wanneer een taak is voltooid.           |
|                    | Medium* |  |
|                    | Hoog    |  |
| Waarschuwingstonen | Uit     | Er klinkt geen toon wanneer een probleem optreedt.                                 |
|                    | Laag    | Er klinkt een toon op de opgegeven sterkte wanneer er een probleem optreedt.       |
|                    | Medium* |  |
|                    | Hoog    |  |
| Papier is op       | Uit     | Er klinkt geen toon wanneer het papier van de printer op is.                       |
|                    | Laag    | Er klinkt een toon op de opgegeven sterkte wanneer het papier in de printer op is. |
|                    | Medium* |  |
|                    | Hoog    |  |
| Alle kleuren       | Uit     | Schakelt alle waarschuwingstonen uit.  |
|                    | Laag    | Stelt het volume van alle alarmtonen tegelijk in.                                  |
|                    | Medium* |  |
|                    | Hoog    |  |

## mm/inch

### Toepassing:

Bepaalt de meeteenheid van de numerieke waarde op het operatorscherm.

### Waarden:

---

Millimeter (mm)      Bepaalt de standaard meeteenheid.

---

inch (")

---



**OPMERKING:** Bepaalt de standaardwaarde voor het mm/ inch, afhankelijk de landspecifieke standaardinstelling af-fabriek.

## Auto logafdruk

### Toepassing:

Het automatisch afdrukken van een log van voltooide taken na iedere 20 taken.

### Waarden:

|      |  |
|------|--|
| Uit* | Drukt niet automatisch een taakgeschiedenisrapport af. |
| Aan  | Druk automatisch een taakgeschiedenisrapport af.       |



**OPMERKING:** Het taakgeschiedenisrapport kan ook afgedrukt worden via het menu Rapport/Lijst.

## Bericht Toner is bijna op

### Toepassing:

Bepaalt of een alarmbericht wordt weergegeven als de toner bijna op is.

### Waarden:

|      |   |
|------|---|
| Uit  | Toont geen waarschuwingsbericht als de toner bijna op is. |
| Aan* | Toont een waarschuwingsbericht als de toner bijna op is.  |

## Wizard inschakelen

### Toepassing:

De aanvankelijke configuratie van de printer uitvoeren.

### Waarden:

|      |  |
|------|--|
| Ja   | De aanvankelijke configuratie van de printer uitvoeren.      |
| Nee* | De aanvankelijke configuratie van de printer niet uitvoeren. |

## Onderhoud

Gebruik het menu **Onderhoud** voor het initialiseren van het NV-geheugen (niet vluchtig), het configureren van de kwaliteitsinstellingen voor normaal papier en de beveiligingsinstellingen.



**OPMERKING:** De waarden die zijn gemarkeerd met een asterisk (\*) zijn de oorspronkelijke menu-instellingen af-fabriek.

### *Firmware-versie*

Toepassing:

Geeft de controller-versie weer.

### *Service-tag*

Toepassing:

Geeft de service-tag van de printer weer.

### *Expres-code*

Toepassing:

Toont de expres-servicecode van de printer.

## Papierzwarting

Toepassing:

De papierzwarting opgeven.

Waarden:

|         |          |
|---------|----------|
| Normaal | Licht    |
|         | Normaal* |
| Label   | Licht    |
|         | Normaal* |

## BTR aanpassen

Toepassing:



Het opgeven van de optimale spanningsinstellingen voor afdrucken voor de overdraagrol (BTR). Als u de spanning wilt verlagen, stelt u negatieve waarden in. Om te verhogen positieve waarden instellen.

De standaardinstellingen geven mogelijk niet het beste resultaat op alle papiertypen. Als u donkere vlekken ziet op de afdrucken, probeert u het met een hogere spanning. Als u witte vlekken ziet op de afdrucken, probeert u het met een lagere spanning.



**OPMERKING:** De afdrukkwaliteit verandert naargelang de instellingen van dit onderdeel.

Waarden:

|             |         |
|-------------|---------|
| Normaal     | 0*      |
|             | -3 – +3 |
| Normaal dik | 0*      |
|             | -3 – +3 |
| Voorbladen  | 0*      |
|             | -3 – +3 |
| Gecoat      | 0*      |
|             | -3 – +3 |
| Label       | 0*      |
|             | -3 – +3 |
| Gerecycled  | 0*      |
|             | -3 – +3 |
| Envelop     | 0*      |
|             | -3 – +3 |

### Fuser instellen

Toepassing:

Voor opgave van de optimale temperatuurstellingen voor afdrucken voor de fuser. Als u de temperatuur wilt verlagen, stelt u negatieve waarden in. Om te verhogen positieve waarden instellen.

De standaardinstellingen geven mogelijk niet het beste resultaat op alle papiertypen. Als het bedrukte papier is omgekruld, probeert u het met een lagere temperatuur. Als de toner niet goed aan het papier hecht, probeert u een hogere temperatuur.



**OPMERKING:** De afdrukkwaliteit verandert naargelang de instellingen van dit onderdeel.

Waarden:

|             |         |
|-------------|---------|
| Normaal     | 0*      |
|             | -3 – +3 |
| Normaal dik | 0*      |
|             | -3 – +3 |
| Voorbladen  | 0*      |
|             | -3 – +3 |
| Gecoat      | 0*      |
|             | -3 – +3 |
| Label       | 0*      |
|             | -3 – +3 |
| Gerecycled  | 0*      |
|             | -3 – +3 |
| Envelop     | 0*      |
|             | -3 – +3 |

### Auto kleurregin

Toepassing:

Bepaalt of de kleurregistratie automatisch wordt aangepast.

Waarden:

|      |   |
|------|---|
| Uit  | Stelt de automatische kleurregistratie niet in. |
| Aan* | Stelt de automatische kleurregistratie in.      |

## Kleureg regelen

### Toepassing:

Stelt de automatische kleuregistratie in.

De aanpassing van de kleuregistratie dient te gebeuren bij de eerste instelling van de printer of wanneer de printer naar een andere plaats wordt gebracht.



**OPMERKING:** Dit onderdeel is alleen beschikbaar wanneer Automatische registratie-instelling is ingesteld op Uit .

## Ontwikk reinig

### Toepassing:

Om de ontwikkelmotor te roteren en de toner om te roeren in de tonercassette.

|      |  |
|------|--|
| Ja   | Roert toner om in een nieuwe toner cartridge.      |
| Nee* | Roert toner niet om in een nieuwe toner cartridge. |

## Vernieuwen toner

### Toepassing:

Gebruikt een tonercassette op wanneer u die moet vervangen voordat hij leeg is, of om toner in een nieuwe tonercassette te roeren.

|         |      |   |
|---------|------|---|
| Gele    | Ja   | Reinigt de toner in de gele tonercartridge.               |
|         | Nee* | Voor het reinigen van de toner in gele tonercartridge.    |
| Magenta | Ja   | Reinigt de toner in de magenta tonercartridge.            |
|         | Nee* | Voor het reinigen van de toner in magenta tonercartridge. |
| Cyaan   | Ja   | Reinigt de toner in de cyaan tonercartridge.              |
|         | Nee* | Voor het reinigen van de toner in cyan tonercartridge.    |

|       |      |  |
|-------|------|--|
| Zwart | Ja   | Reinigt de toner in de zwarte tonercartridge.            |
|       | Nee* | Voor het reinigen van de toner in zwarte tonercartridge. |

### BTR Verversen

#### Toepassing:

Stelt in of er maatregelen genomen moeten worden tegen het opkrullen of het ontladen van het papier.

Waarden:

|      |   |
|------|---|
| Uit* | Voert niet automatisch maatregelen uit tegen het opkrullen van of voor het ontladen van het papier. |
| Aan  | Automatische uitvoer van maatregelen tegen het opkrullen van of voor het ontladen van het papier.   |

### NVM initialiseren

#### Toepassing:

Initialiseren van het NV geheugen (niet vluchtige geheugen) voor systeemparameters, adresboekgegevens voor fax of adresboekgegevens voor e-mail. Wanneer u deze functie hebt uitgevoerd en de printer opnieuw hebt gestart, zijn de menuparameters of gegevens terug op hun oorspronkelijke waarden.

Waarden:

|                        |      |  |
|------------------------|------|--|
| Faxgedeelte gebruiker  | Ja   | Initialiseert de faxnummers in het adresboek.                    |
|                        | Nee* | Initialiseert de faxnummers in het adresboek niet.               |
| Scangedeelte gebruiker | Ja   | Initialiseert de e-mail en server adressen in het adresboek.     |
|                        | Nee* | Initialiseert de e-mail en server adressen in het adresboek niet |
| Systeemonderdeel       | Ja   | Initialiseert de systeemparameters.                              |
|                        | Nee* | Stelt de systeemparameters niet opnieuw in.                      |

## Geen Dell-toner

### Toepassing:

Gebruiken als er tonercartridges van een andere fabrikant gebruikt worden.



**OPMERKING:** Het gebruik van tonercassettes van andere merken dan Dell kan tot gevolg hebben dat enkele printerfuncties niet beschikbaar zijn, de afdrukkwaliteit en de betrouwbaarheid van uw printer minder worden. Dell beveelt aan alleen nieuwe tonercartridges van het merk Dell te gebruiken. Dell biedt geen garantiedekking voor problemen die veroorzaakt zijn door accessoires of onderdelen die niet door Dell geleverd zijn.



**OPMERKING:** Als u tonercartridges van een ander merk gebruikt, moet u de printer eerst uit en weer inschakelen.

### Waarden:

|      |  |
|------|--|
| Uit* | Schakelt het gebruik van de tonercartridge van een andere fabrikant uit. |
| Aan  | Schakelt het gebruik van de tonercartridge van een andere fabrikant in.  |

## Hoogte regelen

### Toepassing:

Het opgeven van de hoogte van de locatie waar de printer is geplaatst.

Het ontladingsverschijnsel voor het opladen van de fotogeleider verschilt bij verschillende waarden van de barometerdruk. Aanpassingen worden uitgevoerd door het opgeven van de hoogte van de locatie waar de printer wordt gebruikt.



**OPMERKING:** Een onjuiste hoogte-instelling kan leiden tot een afnemende afdrukkwaliteit, onjuiste tonerinformatie.

### Waarden:

|       |   |
|-------|---|
| 0m*   | Specificeert de hoogte van de locatie waar de printer is geplaatst. |
| 1000m |   |
| 2000m |   |
| 3000m |   |

## Veilige instellingen

Gebruik het menu `Beveiliging instell.` voor het instellen van een wachtwoord zodat niet iedereen toegang heeft tot de menu's. Zo wordt voorkomen dat instellingen per ongeluk worden gewijzigd.



**OPMERKING:** De waarden die zijn gemarkeerd met een asterisk (\*) zijn de oorspronkelijke menu-instellingen af-fabriek.

### Paneelvergrend

Toepassing:

Voor het beperken van de toegang tot het Beheermenu met een paswoord. Zie "Functie Paneel vergrendeling" op pagina 431 voor nadere inlichtingen.



**OPMERKING:** U kunt kiezen voor **Uitsch.** van **Paneelvergrendeling instellen** als alle items onder **Functie ingesch.** zijn ingesteld op **Aan** en **Veilig ontv. instell.** is ingesteld op **Uitsch.**

Waarden:

|                |               |  |
|----------------|---------------|--|
| Panel Lock Set | Uitschakelen* | Voor het beperken van de toegang tot het Beheermenu met een paswoord.              |
|                | Inschakelen   | Bepert de toegang tot het Beheermenu met een paswoord.                             |
| Wijzig wachtwd | 0000–9999     | Stelt het wachtwoord in dat vereist is om het Beheermenu te openen of wijzigt dit. |

### Functie ingeschakeld

Toepassing:

Om aan te geven of elke printerservice moet worden ingeschakeld, uitgeschakeld of een paswoord vereist is voor het gebruik ervan en om het paswoord in te stellen/te wijzigen.



**OPMERKING:** Deze items zijn alleen toegankelijk onder **Functie ingesch.** als **Paneelvergrend** op **Inschakelen** is gezet.

Waarden:

|                       |  |  |
|-----------------------|--|--|
| <b>Kopie</b>          | <b>Aan</b>                                   | Schakelt Kopiëren in.  |
|                       | <b>Uit</b>                                   | Schakelt Kopiëren uit.   |
|                       | <b>Aan</b><br><b>(Wachtwoord)</b>            | Schakelt Kopiëren in met zwart-witafdrukken, maar vereist een paswoord.  |
|                       | <b>Aan</b><br><b>(wachtwoord voor kleur)</b> | Schakelt Kopiëren in met kleurafdrukken, maar vereist een paswoord.  |
| <b>FAX</b>            | <b>Aan</b>                                   | Schakelt Faxen in.   |
|                       | <b>Uit</b>                                   | Schakelt de faxservice uit (er worden geen faxen verzonden of ontvangen).  |
|                       | <b>Aan</b><br><b>(Wachtwoord)</b>            | Schakelt faxen in, maar vereist een paswoord om faxen te verzenden (er is geen paswoord nodig voor het ontvangen van inkomende faxen). |
| <b>SCAN</b>           | <b>Aan</b>                                   | Schakelt Scannen in.   |
|                       | <b>Uit</b>                                   | Schakelt Scannen uit.  |
|                       | <b>Aan</b><br><b>(Wachtwoord)</b>            | Schakelt Scannen in maar vereist een paswoord.   |
| <b>USB-afdrukken</b>  | <b>Aan*</b>                                  | Schakelt Afdrukken vanaf USB in.   |
|                       | <b>Uit</b>                                   | Schakelt Afdrukken vanaf USB uit.  |
|                       | <b>Aan</b><br><b>(Wachtwoord)</b>            | Schakelt Kopiëren van USB in met zwart-witafdrukken, maar vereist een paswoord.  |
|                       | <b>Aan</b><br><b>(wachtwoord voor kleur)</b> | Schakelt Afdrukken van USB in met kleurafdrukken, maar vereist een paswoord.   |
| <b>Wijzig wachtwr</b> |  | Stelt het wachtwoord in of wijzigt het voor de functies kopiëren, scannen, faxen en afdrukken via USB.                                 |

## **Veilige ontvangst**

Toepassing:

Om aan te geven of een paswoord nodig is om faxen te ontvangen en om het paswoord in te stellen of te wijzigen. Als de functie *Veilige ontvangst* is ingeschakeld, slaat de printer binnenkomende faxen op en drukt deze pas af als het juiste wachtwoord is ingevoerd via het operatorpaneel.

 **OPMERKING:** Deze items zijn alleen toegankelijk onder *Veilig ontv.* instell. als *Paneelvergrend op Inschakelen* is gezet.

Waarden:

|                   |                |  |
|-------------------|----------------|--|
| Veilig ontv.inst. | Uitschakelen * | Er is geen paswoord nodig voor het afdrukken van ontvangen faxen.                |
|                   | Inschakelen    | Er is een paswoord nodig voor het afdrukken van ontvangen faxen.                 |
| Wijzig wachtwrđ   | 0000–9999      | Stelt het wachtwoord in dat vereist is om het faxen te ontvangen of wijzigt dit. |

## Scan naar e-mail

Gebruik het menu *Scan to EMail* om de zendbron te wijzigen.

 **OPMERKING:** De waarden die zijn gemarkeerd met een asterisk (\*) zijn de oorspronkelijke menu-instellingen af-fabriek.

## Bewerken uit veld

|               |   |
|---------------|---|
| Niet aanwezig | Maakt bewerken van de verzendbron onmogelijk. |
| Inschakelen*  | Maakt bewerken van de verzendbron mogelijk.   |

## USB instellingen

Wijzig met behulp van het menu *USB-instellingen* de printerinstellingen die van invloed zijn op een USB-poort.

 **OPMERKING:** De waarden die zijn gemarkeerd met een asterisk (\*) zijn de oorspronkelijke menu-instellingen af-fabriek.

### *USB-poort*

Toepassing:



Het in- of uitschakelen van de USB interface. De wijziging wordt van kracht nadat u de printer uit en weer in hebt geschakeld.

**Waarden:**

---

|              |                               |
|--------------|-------------------------------|
| Inschakelen* | Schakelt de USB interface in. |
|--------------|-------------------------------|

---

|               |                                |
|---------------|--------------------------------|
| Niet aanwezig | Schakelt de USB interface uit. |
|---------------|--------------------------------|

---

## Paneeltaal

**Toepassing:**

Specificeert de te gebruiken taal op het operatorpaneel.

**Waarden:**

---

English\*

---

Français

---

Italiano

---

Deutsch

---

Español

---

Dansk

---

Nederlands

---

Norsk

---



Svenska









---

## Functie Paneel vergrendeling

Deze functie dient om te voorkomen dat onbevoegden de instellingen van de beheerder kunnen veranderen. Met behulp van het printerstuurprogramma kunt u echter wel instellingen voor individuele opdrachten wijzigen.

### Paneelvergrendeling inschakelen

- 1 Druk op de knop  (Menu).
- 2 Druk op de knop  totdat **System** wordt benadrukt en druk dan op de knop .

- 3 Druk op de knop  totdat Beheermenu wordt benadrukt en druk dan op de knop .
- 4 Druk op de knop  totdat Beveiligde instell. is gemarkeerd en druk dan op de knop .
- 5 Controleer dat Paneelvergr. gemarkeerd is en druk dan op de  knop.
- 6 Zorg dat Paneelvergrendeling gemarkeerd is en druk dan op de knop .
- 7 Druk op de knop  totdat Inschakelen is gemarkeerd en druk dan op de knop .





**OPMERKING:** Het standaard paneelpaswoord af fabriek is 0000.











**OPMERKING:** Het is belangrijk dat u het paswoord onthoudt. De hieronder beschreven procedure laat u het paswoord resetten, maar de instellingen voor telefoonboek en adresboek worden dan gewist.

- Zet de printer uit. Vervolgens houdt u de knop  (Menu) ingedrukt en schakelt u de printer in.



**OPMERKING:** Als u het wachtwoord wijzigt terwijl de Paneelvergrendeling is ingesteld op Inschakelen, voert u stap 1 tot en met 5 uit. Druk op de knop  totdat Wachtwoord wijzigen wordt gemarkeerd en druk dan op de knop . Voer het nieuwe wachtwoord in en druk op daarna op de knop . Hierdoor wordt het wachtwoord gewijzigd.













## De paneelvergrendeling uitschakelen

- 1 Druk op de knop  (Menu).
- 2 Druk op de knop  totdat Systeem is gemarkeerd en druk dan op de knop .
- 3 Druk op de knop  totdat Beheermenu wordt gemarkeerd en druk dan op de knop .
- 4 Voer het wachtwoord in en druk daarna op de knop .
- 5 Druk op de knop  totdat Beveiligde instell. is gemarkeerd en druk dan op de knop .
- 6 Controleer dat Paneelvergrendeling gemarkeerd is en druk dan op de knop .

- 7 Zorg dat **Paneelvergrendeling** gemarkeerd is en druk dan op de knop ✓.
- 8 Druk op de knop ✓ totdat **Uitschakelen** is gemarkeerd en druk dan op de knop ✓.

## Standaardwaarden herstellen

Wanneer u deze functie hebt uitgevoerd en de printer opnieuw hebt gestart, zijn de menuparameters of gegevens terug op hun oorspronkelijke waarden.

- 1 Druk op de knop  (Menu).
  - 2 Druk op de knop  totdat **Systeem** is gemarkeerd en druk dan op de knop .
  - 3 Druk op de knop  totdat **Beheer**menu wordt gemarkeerd en druk dan op de knop .
  - 4 Druk op de knop  totdat **Onderhoud** is gemarkeerd en druk dan op de knop .
  - 5 Druk op de knop  totdat **NVM initialiseren** is gemarkeerd en druk dan op de knop .
  - 6 Druk op de knop  tot de gewenste instelling wordt weergegeven en druk dan op de knop .
  - 7 Druk op de knop  totdat **Ja** is gemarkeerd en druk dan op de knop .
- De printer start automatisch opnieuw op om de instellingen toe te passen.

# Uw printersoftware begrijpen (alleen Windows)

Installeer met behulp van de *Stuurprogramma's en hulpprogramma's*-CD die bij uw printer is verzonden, een combinatie van software-programma's die past bij uw besturingssysteem.

## Printerstatus-venster

Het venster **Printerstatus** waarschuwt u wanneer er een fout optreedt of iets uw aandacht vraagt, zoals wanneer het papier is vastgelopen of de toner bijna op is.

Standaard wordt het venster **Printerstatus** alleen geopend wanneer er zich een fout voordoet. Wanneer er iets fout gaat, verschijnt er een foutmelding in het venster **Printerstatus**. U kunt instellen dat het **Printerstatus**-venster altijd wordt geopend wanneer u afdrukt in **Bezig met afdrukken eigenschappen statusvenster**.

U kunt het niveau van de toner ook op uw printer nakijken.

## Status monitor-console

U kunt in de **Statusmonitor-console** meerdere voorbeelden van het **Statusvenster** voor een bepaalde printer beheren.

Selecteer een printer uit de lijstweergave (of **Printerselectie**) door op de naam te klikken en een **Statusvenster** voor een bepaalde printer te openen.

## Dell Supplies Management System

U kunt het dialoogvenster **Dell Supplies Management System** openen vanuit het menu **Alle programma's** of via het bureaublad-pictogram.

U kunt de verbruiksmaterialen telefonisch bijbestellen of via internet.

- 1 Klik op **Start**→ **Alle programma's**→ **Dell Printers**→ **Dell 1355 Multifunction Color Printer**→ **Dell Supplies Management System**.

Het venster **Dell Supplies Management System** verschijnt.

- 2 Kies uw printer uit de lijst **Select Printer Model**.
- 3 Als u bestelt via internet:
  - a Kies een internetadres uit de lijst **Nabestel URL** selecteren.
  - b Klik op **Bezoek Dells bestelwebsite voor printersupplies**.  
Het venster **Dell 1355cn Color MFP - Dell Supplies Management System** verschijnt.
  - c Voer de service-tag in en klik vervolgens op **OK**.Als u telefonisch bestelt, belt u het nummer dat verschijnt onder het gedeelte **Telefonisch bestellen**.

## Software bijwerken

De updates van de firmware en/of stuurprogramma's kunt u downloaden van de Dell ondersteuningswebsite op [support.dell.com](http://support.dell.com).

## Snelstartprogramma

In het venster **Snelstartprogramma** kunt u het **Statusvenster**, **Werkset**, **Updater**, **Problemen oplossen**, **Adresboek-bewerker**, **ScanKnop-manager** en **Dell-scancentrum** openen.

U kunt het **Snelstartprogramma** gebruiken als u het **Snelstartprogramma** installeert tijdens de installatie van de Dell-software.

Zo opent u het venster **Snelstartprogramma**:

- 1 Klik op **Start**→ **Alle programma's**→ **Dell Printers**→ **Dell 1355 Multifunction Color Printer**→ **Snelstartprogramma**.

Het dialoogvenster **Snelstartprogramma** opent.

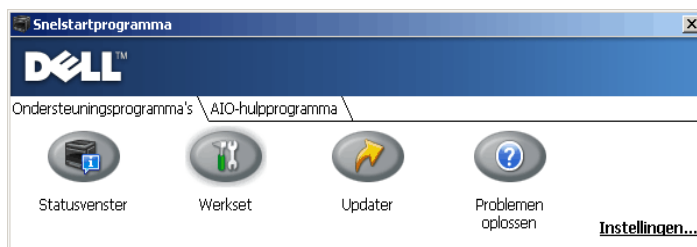

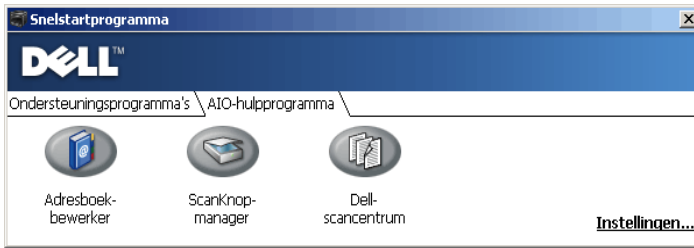

- 2** Er staan zeven knoppen in het venster **Snelstartprogramma**; **Statusvenster**, **Werkset**, **Updater**, **Problemen oplossen**, **Adresboek-bewerker**, **ScanKnop-manager** en **Dell-scancentrum**.

Klik op de knop X in de rechterbovenhoek van het venster als u het wilt sluiten.

Voor nadere details klikt u op de knop **Help** voor elk van de toepassingen.

|                                  |  |
|----------------------------------|--|
| <b>Statusvenster</b>             | Klik om het venster Afdrukstatus te openen. Zie "Printerstatus-venster" op pagina 435.   |
| <b>Werkset</b>                   | Klik om de Werkset te openen. Zie "Begrip van de Werkset-menu's" op pagina 345.  |
| <b>Updater</b>                   | Klik om de Dell-software en de firmware van de printer bij te werken.  |
| <b>Problemen oplossen</b>        | Klik om de handleiding Problemen oplossen te openen, waarmee u problemen zelf kunt oplossen.   |
| <b>Via de Adresboek-bewerker</b> | Klik om de Adresboek-bewerker te openen waarmee u vermeldingen in het Adresboek kunt aanmaken en wijzigen.   |
| <b>ScanKnop-manager</b>          | Klik om de ScanKnop-Manager te openen waarmee u kunt instellen hoe de ScanKnop-Manager zich gedraagt voor scangebeurtenissen die het apparaat genereert. |
| <b>Dell-scancentrum</b>          | Klik om het Dell-scancentrum te openen.  |

## Adresboek-bewerker

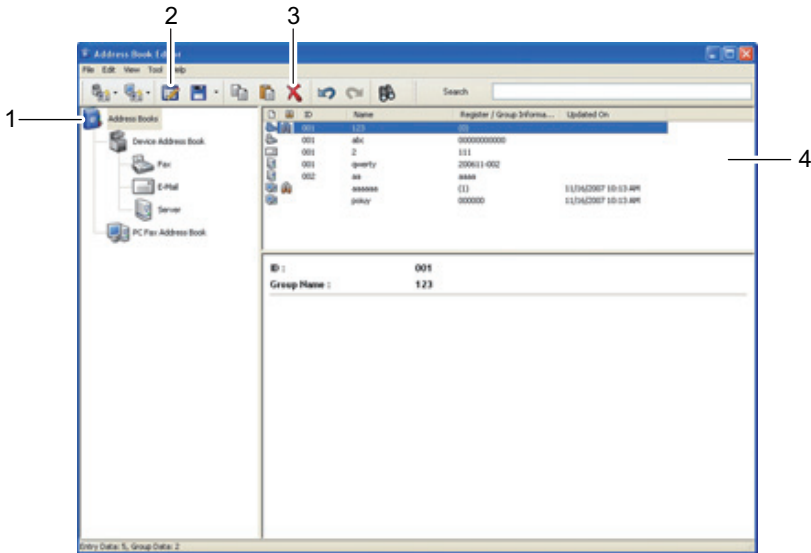

- 1 Lees de vermeldingen in het **Adresboek** van het apparaat van de printer in de Adresboek-bewerker en lees de PC-faxadresboekvermeldingen van de pc in de Adresboekbewerker.
- 2 Hiermee kunt u een geselecteerde vermelding in het **Adresboek** bewerken in het dialoogvenster bewerken.
- 3 Hiermee wordt een geselecteerd vermelding in het **Adresboek** verwijderd.
- 4 Toont de vermeldingen in het **Adresboek**.

 **OPMERKING:** U moet het fax-stuurprogramma installeren voordat u de vermeldingen in het **Adresboek** leest of bewerkt.

Zie de **Help** van de Adresboek-bewerker voor meer informatie over de Adresboek-bewerker.



## ScanKnop-Manager

Scan naar applic. slaat de afbeeldingbestanden standaard op in de map **Mijn documenten**, en u kunt ze openen met de betreffende applicatie. Gebruik **ScanKnop-manager** als u de afdrukbestemming of de verkregen afbeeldingbestanden wilt wijzigen en om te selecteren of u het afbeeldingbestand wilt openen met de betreffende applicatie.

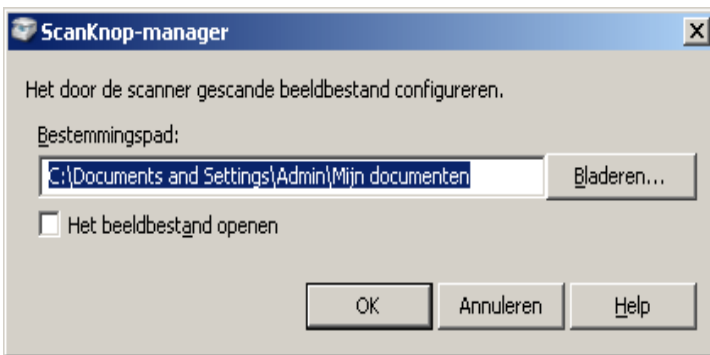

## ScanDirect

ScanDirect is een applicatie van PaperPort waarmee u iets kunt scannen en direct verzenden naar PaperPort of andere programma's op de computer zonder eerst PaperPort te hoeven activeren. Voor meer informatie over het gebruik van ScanDirect gaat u naar het Helpmenu van PaperPort.



## User Setup Disk Creating Tool

Het programma **User Setup Disk Creating Tool** dat u vindt in de map **MakeDisk** van de map **Utilities** op de cd *Stuurprogramma's en hulpprogramma's* en de printerstuurprogramma's op de cd *Stuurprogramma's en hulpprogramma's* worden gebruikt voor het aanmaken van speciale stuurprogramma-installatiepakketten die aangepaste stuurprogramma-

instellingen bevatten. Een stuurprogramma-installatiepakket kan een groep vastgelegde stuurprogramma-instellingen bevatten en andere gegevens voor zaken zoals:

- Afdrukrichting en Meervoudig omhoog (documentinstellingen)
- Watermerk

Als u het printerstuurprogramma op meerdere computers met hetzelfde besturingssysteem wilt installeren, maakt u een configuratiedisk met behulp van een floppy disk of op een server op het netwerk. Gebruik van een dergelijke zelfgemaakte configuratiedisk kan u heel wat werk besparen bij het installeren van het printerstuurprogramma.

- Installeer van tevoren het stuurprogramma voor de Dell™ 1355cnw Multifunction Color Printer op de computer waarmee u de installatiedisk wilt samenstellen.
- De configuratiedisk kan alleen gebruikt worden met het besturingssysteem waaronder de disk is aangemaakt of met computers die werken met datzelfde besturingssysteem. Maak afzonderlijke installatiedisks voor elk van de besturingssystemen.

## Printerberichten begrijpen

Het operatorpaneel van de printer laat meldingen zien die de actuele staat van de printer beschrijven en geeft een aanduiding van mogelijke printerproblemen die u moet oplossen. In dit hoofdstuk worden berichten met hun betekenis behandeld en de manier waarop de berichten kunnen worden verwijderd.

➡ **VOORZICHTIG:** Als een foutcode wordt weergegeven, zijn de afdrukgegevens die nog in de printer zitten en de in het geheugen van de printer opgenomen informatie niet beveiligd.

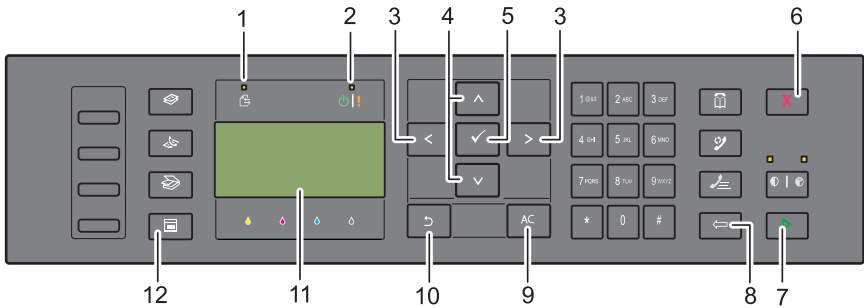

|    |                        |    |                                 |
|----|------------------------|----|---------------------------------|
| 1  | Gegevens-LED           | 2  | Gereed / Fout LED <sup>*1</sup> |
| 3  | <> knoppen             | 4  | ∨ ∟ knoppen                     |
| 5  | ✓ knop                 | 6  | X Knop (Annuleren)              |
| 7  | ▶ Knop (Start)         | 8  | ← Knop (Terug)                  |
| 9  | Knop AC (Alles wissen) | 10 | ↵ Knop (Backspace)              |
| 11 | LCD-paneel             | 12 | ☰ Knop (Menu)                   |

<sup>\*1</sup> De Fout-LED zit rechts en knippers als er een fout optreedt.

| <b>Foutcode</b> | <b>Wat u kunt doen</b>   |
|-----------------|--|
| 001-360         | Zet de printer uit en daarna weer aan. Neemt contact op met Dell als dit het probleem niet verhelpt. Zie "Contact opnemen met Dell" op pagina 535. |
| 003-340         |  |
| 003-356         |  |
| 005-121         | Controleer het papierpad en maak het vrij. Zie "Vastgelopen papier verwijderen uit de MPF" op pagina 487.  |
| 005-301         | Sluit de ADF-klep.   |
| 006-370         | Zet de printer uit en daarna weer aan. Neemt contact op met Dell als dit het probleem niet verhelpt. Zie "Contact opnemen met Dell" op pagina 535. |
| 007-340         |  |
| 007-371         |  |
| 009-360         | Breng de aangeduide tonercassette weer aan. Zie "Tonercassette installeren" op pagina 469.   |
| 009-361         |  |
| 009-362         |  |
| 009-363         |  |
| 009-654         | Zet de printer uit en daarna weer aan. Neemt contact op met Dell als dit het probleem niet verhelpt. Zie "Contact opnemen met Dell" op pagina 535. |
| 010-354         |  |
| 010-377         |  |
| 016-315         |  |
| 016-317         |  |
| 016-338         |  |
| 016-344         |  |
| 016-347         |  |
| 016-354         |  |
| 016-355         |  |
| 016-370         |  |
| 016-372         |  |
| 016-374         |  |
| 016-375         |  |
| 016-376         |  |
| 016-377         |  |

| <b>Foutcode</b> | <b>Wat u kunt doen</b>   |
|-----------------|--|
| 016-393         | Zet de printer uit en daarna weer aan. Neemt contact op met Dell als dit het probleem niet verhelpt. Zie "Contact opnemen met Dell" op pagina 535. |
| 016-395         |  |
| 016-503         | Druk op de knop ✓ . Controleer of de SMTP-server en de DNS-server correct zijn ingesteld.  |
| 016-504         | Druk op de knop ✓ . Controleer of de gebruikersnaam en het wachtwoord voor de POP3-server en DNS-server correct zijn ingesteld.                    |
| 016-507         | Druk op de knop ✓ . Controleer of de gebruikersnaam en het wachtwoord voor de SMTP-server correct zijn ingesteld.                                  |
| 016-700         | Annuleer de huidige afdruktaak door op de knop ✓ te drukken.   |
| 016-701         |  |
| 016-720         |  |
| 016-744         | Druk op de knop ✓ . Neem contact op met Dell als dit bericht herhaaldelijk verschijnt. Zie "Contact opnemen met Dell" op pagina 535.               |
| 016-745         |  |
| 016-749         | Annuleer de huidige afdruktaak door op de knop ✓ te drukken.   |
| 016-764         | Druk op de knop ✓ . Neem contact op met de systeembeheerder van de SMTP-server.  |
| 016-766         |  |
| 016-767         | Druk op de knop ✓ . Controleer het e-mailadres en probeer nogmaals te scannen.   |
| 016-794         | Druk op de knop ✓ om het bericht te wissen.  |
| 016-795         |  |
| 016-797         |  |
| 016-920         | Druk op de knop ✓ . Voer de bewerking opnieuw uit volgens de gebruiksaanwijzing.   |
| 016-981         | Annuleer de huidige afdruktaak door op de knop ✓ te drukken.   |
| 016-985         | Druk op de knop ✓ . Probeer nogmaals te scannen met een lagere resolutie, of met een ander bestandsformaat van de gescande afbeelding.             |
| 017-970         |  |

| <b>Foutcode</b> | <b>Wat u kunt doen</b>  |
|-----------------|---|
| 017-980         | Druk op de knop ✓ om het bericht te wissen.   |
| 017-981         |   |
| 017-988         |   |
| 024-914         | Plaats het opgegeven papier. Zie "Afdrukmedia inleggen in de multifunctionele invoer (MPF)" op pagina 214 of "Inleggen van Afdrukmedia in de Vookeurspapierinvoer (PSI)" op pagina 223.   |
| 024-969         | Plaats het juiste papier. Zie "Afdrukmedia inleggen in de multifunctionele invoer (MPF)" op pagina 214 of "Inleggen van Afdrukmedia in de Vookeurspapierinvoer (PSI)" op pagina 223.  |
| 026-720         | Druk op de knop ✓ om het bericht te wissen.   |
| 026-721         |   |
| 026-722         |   |
| 026-723         |   |
| 026-750         |   |
| 026-751         |   |
| 026-752         |   |
| 027-446         | Verander het IP-adres om dubbele waarden te voorkomen. Zet de printer uit en daarna weer aan.   |
| 027-452         |   |
| 031-521         | Druk op de knop ✓ . Controleer met uw systeembeheerder dat u zich kunt aanmelden op uw computer.  |
| 031-526         | Druk op de knop ✓ . Controleer de DNS-aansluiting en controleer of de bestemmingsserver met DNS is geregistreerd.   |
| 031-529         | Druk op de knop ✓ . Controleer of het wachtwoord juist is.  |
| 031-530         | Druk op de knop ✓ . Controleer of de opslaglocatie juist is. De ingestelde opslaglocatie is een DFS-instelling. Controleer of deze gekoppeld is aan een andere server. Bepaal de direct gekoppelde server, roepnaam en opslaglocatie. |
| 031-533         | Druk op de knop ✓ . Controleer het volgende:  |
| 031-534         | <ul style="list-style-type: none"> <li>• Of de ingegeven bestandsnaam niet al gebruik wordt door andere gebruikers.</li> <li>• Of er al een bestand of map bestaat met dezelfde naam.</li> </ul>                                      |

| <b>Foutcode</b> | <b>Wat u kunt doen</b>  |
|-----------------|---|
| 031-535         | Druk op de knop ✓ . Controleer of een andere gebruiker hetzelfde bestand op de opgegeven locatie gebruikt.  |
| 031-536         |   |
| 031-537         | Druk op de knop ✓ . Controleer of er voldoende vrije ruimte is.   |
| 031-555         | Druk op de knop ✓ om het bericht te wissen.   |
| 031-556         |   |
| 031-557         | Druk op de knop ✓ . Wijzig de bestandsnaam op de FTP-server.  |
| 031-558         | Druk op de knop ✓ om het bericht te wissen.   |
| 031-571         |   |
| 031-574         | Druk op de knop ✓ . Controleer de DNS-aansluiting en controleer of de naam van de bestemmingsserver met DNS is geregistreerd.   |
| 031-575         | Druk op de knop ✓ . Stel het DNS-adres in of stel het bestemmingsserveradres als IP-adres in.   |
| 031-576         | Druk op de knop ✓ . Controleer of de printer communiceert met de FTP-bestemmingsserver. Controleer bijvoorbeeld de aansluitingen van de netwerkkabel en of het IP-adres van de server juist is.   |
| 031-578         | Druk op de knop ✓ . Controleer of de naam voor het aanmelden (gebruikersnaam) en het wachtwoord juist zijn.   |
| 031-579         | Druk op de knop ✓ . Controleer of de opslaglocatie juist is.  |
| 031-582         | Druk op de knop ✓ . Controleer of de ingevoerde bestandsnaam op deze opslaglocatie gebruikt kan worden. Controleer of er voldoende vrije ruimte is.   |
| 031-584         | Druk op de knop ✓ . Controleer of de ingevoerde mapnaam op deze opslaglocatie gebruikt kan worden. Controleer of er al een map bestaat met dezelfde naam.   |
| 031-585         | Druk op de knop ✓ . Controleer de toegangsrechten voor de server.   |
| 031-587         |   |
| 031-588         | Druk op de knop ✓ . Controleer of er voldoende vrije ruimte is.   |
| 031-589         | Druk op de knop ✓ om het bericht te wissen.   |
| 031-594         | Druk op de knop ✓ . Voer de bewerking opnieuw uit volgens de gebruiksaanwijzing. Neem contact op met Dell als dit bericht herhaaldelijk verschijnt. Zie "Contact opnemen met Dell" op pagina 535. |

| <b>Foutcode</b> | <b>Wat u kunt doen</b>  |
|-----------------|---|
| 031-598         | Druk op de knop ✓ . Controleer de toegangsrechten voor toevoegen aan het bestand en of de server FTP-append opdrachten ondersteunt.                   |
| 033-503         | Druk op de knop ✓ om het bericht te wissen.   |
| 033-513         | Druk op de knop ✓ . Druk de ontvangen fax af of wacht even tot het verzenden van de fax voltooid is.  |
| 033-517         | Druk op de knop ✓ . Controleer of het wachtwoord juist is.  |
| 033-518         | Druk op de knop ✓ . Controleer of uw landcode juist is ingesteld.   |
| 033-519         | Druk op de knop ✓ om het bericht te wissen.   |
| 033-787         |   |
| 033-788         | Druk op de knop ✓ . Verwijder de ontvangen fax af of wacht even tot het verzenden van de fax voltooid is. Druk op de knop ✓ om het bericht te wissen. |
| 034-700         | Druk op de knop ✓ om het bericht te wissen. Controleer of de telefoonlijn goed is aangesloten. Zie "Aansluiten van de telefoonlijn" op pagina 48.     |
| 034-701         |   |
| 034-702         |   |
| 034-703         |   |
| 034-704         |   |
| 034-705         |   |
| 034-706         |   |
| 034-707         |   |
| 034-708         |   |
| 034-709         |   |
| 034-710         |   |
| 034-711         |   |
| 034-712         |   |
| 034-713         |   |
| 034-714         |   |
| 034-715         |   |
| 034-716         |   |
| 034-717         |   |



---

| <b>Foutcode</b> | <b>Wat u kunt doen</b> |
|-----------------|------------------------|
| 034-718         |                        |
| 034-719         |                        |
| 034-720         |                        |
| 034-721         |                        |
| 034-722         |                        |
| 034-723         |                        |
| 034-724         |                        |
| 034-725         |                        |
| 034-726         |                        |
| 034-727         |                        |
| 034-750         |                        |
| 034-751         |                        |
| 034-752         |                        |
| 034-753         |                        |
| 034-754         |                        |
| 034-755         |                        |
| 034-756         |                        |
| 034-757         |                        |
| 034-758         |                        |
| 034-759         |                        |
| 034-760         |                        |
| 034-761         |                        |
| 034-762         |                        |
| 034-763         |                        |
| 034-764         |                        |
| 034-765         |                        |
| 034-766         |                        |
| 034-767         |                        |
| 034-768         |                        |

| <b>Foutcode</b> | <b>Wat u kunt doen</b>  |
|-----------------|---|
| 062-321         | Zet de printer uit en daarna weer aan. Neemt contact op met Dell als dit het probleem niet verhelpt. Zie "Contact opnemen met Dell" op pagina 535.  |
| 062-790         | Druk op de knop ✓ .   |
| 075-100         | Controleer het papierpad en maak het vrij, plaats het opgegeven papier en druk daarna op de knop ✓ . Zie "Verwijderen van vastzittend papier via de voorkant van de printer" op pagina 492. |
| 075-921         | Plaats papier voor de tweede zijde (oneven pagina's) en druk op de knop ✓ . Zie afbeelding "Handmatig dubbelzijdig afdrukken (Alleen bij Windows printerdriver)" op pagina 230.             |
| 077-100         | Controleer het papierpad en maak het vrij. Zie "Vastgelopen papier verwijderen" op pagina 485.  |
| 077-101         |   |
| 077-102         | Controleer het papierpad en maak het vrij. Zie "Verwijderen van vastzittend papier via de achterkant van de printer" op pagina 493.   |
| 077-104         | Controleer het papierpad en maak het vrij. Zie "Vastgelopen papier verwijderen" op pagina 485.  |
| 077-105         |   |
| 077-300         | Sluit de achterklep.  |
| 077-900         | Controleer het papierpad en maak het vrij. Zie "Vastgelopen papier verwijderen uit de uitvoerlade" op pagina 496.   |
| 077-901         | Controleer het papierpad en maak het vrij. Zie "Vastgelopen papier verwijderen" op pagina 485.  |
| 091-402         | Zet de printer uit en daarna weer aan. Neemt contact op met Dell als dit het probleem niet verhelpt. Zie "Contact opnemen met Dell" op pagina 535.  |
| 092-310         | Reinig de CTD-sensor. Zie "De CTD-sensor (Color Toner Density, kleurentonerdichtheid) reinigen" op pagina 475.  |
| 093-423         | Vervang de aangeduide tonercassette spoedig. Bestel een nieuw   |
| 093-424         | verbruiksartikel op de website <a href="http://www.dell.com/supplies">www.dell.com/supplies</a> .   |
| 093-425         | Zie "Vervangen van tonercassettes" op pagina 467.   |
| 093-426         |   |

| <b>Foutcode</b> | <b>Wat u kunt doen</b>  |
|-----------------|---|
| 093-919         | Breng de aangeduide tonercassette weer aan of vervang deze. Zie "Vervangen van tonercassettes" op pagina 467.   |
| 093-920         |   |
| 093-921         |   |
| 093-922         |   |
| 093-930         | Neem de aangeduide tonercassette uit en plaats een nieuwe.  |
| 093-931         | Vervangt u de tonercassette niet, dan kunnen er zich problemen met de afdrukwaliteit voordoen. Bestel een nieuw verbruiksartikel op de website <a href="http://www.dell.com/supplies">www.dell.com/supplies</a> . |
| 093-932         |   |
| 093-933         |   |
| 093-960         | "Vervang de opgegeven tonercassette door een cassette die wel wordt ondersteund. Bestel een nieuw verbruiksartikel op de website <a href="http://www.dell.com/supplies">www.dell.com/supplies</a> .               |
| 093-961         |   |
| 093-962         |   |
| 093-963         |   |
| 093-970         | Breng de aangeduide tonercassette weer aan. Zie "Tonercassette installeren" op pagina 469.  |
| 093-971         |   |
| 093-972         |   |
| 093-973         |   |

| <b>Foutcode</b> | <b>Wat u kunt doen</b>   |
|-----------------|--|
| 117-331         | Zet de printer uit en daarna weer aan. Neemt contact op met Dell als dit het probleem niet verhelpt. Zie "Contact opnemen met Dell" op pagina 535. |
| 117-332         |  |
| 117-333         |  |
| 117-334         |  |
| 117-340         |  |
| 117-342         |  |
| 117-343         |  |
| 117-344         |  |
| 117-346         |  |
| 117-348         |  |
| 117-349         |  |
| 117-350         |  |
| 117-351         |  |
| 117-366         |  |
| 124-333         | Zet de printer uit en daarna weer aan. Neemt contact op met Dell als dit het probleem niet verhelpt. Zie "Contact opnemen met Dell" op pagina 535. |
| 134-211         |  |
| 191-310         |  |
| 193-700         | In het bericht wordt gemeld dat de printer in de modus Geen Dell-toner staat.  |

# Afdrukken met Web-services op Apparaten (WSD)

Dit onderdeel geeft informatie voor afdrukken op een netwerk met WSD, het nieuwe Microsoft Vista® Windows Server® 2008, Windows Server 2008 R2 en het Windows® 7 protocol van Microsoft®..

## Rollen van Afdrukservices toevoegen

Als u Windows Server 2008 of Windows Server 2008 R2 van afdrukservices toevoegen aan de Windows Server 2008 of Windows Server 2008 R2 klant.

### *Voor Windows Server 2008:*

- 1 Klik op **Start**→ **Administratieve taken**→ **Server Manager**.
- 2 Selecteer **Rollen toevoegen** in het menu **Actie**.
- 3 Controleer het aankruisvakje **Afdrukservices** in het venster **Server-rollen** in de **Wizard Rollen toevoegen** en klik daarna op **Volgende**.
- 4 Schakel het aankruisvakje **Printserver** in en klik daarna op **Volgende**.
- 5 Klik op **Installeren**.

### *Voor Windows Server 2008 R2:*

- 1 Klik op **Start**→ **Administratieve taken**→ **Server Manager**.
- 2 Selecteer **Rollen toevoegen** in het menu **Actie**.
- 3 Controleer het aankruisvakje **Afdruk en documentservices** in het venster **Server-rollen** in de **Wizard Rollen toevoegen** en klik daarna op **Volgende**.
- 4 Klik op **Volgende**.
- 5 Schakel het aankruisvakje **Printserver** in en klik daarna op **Volgende**.
- 6 Klik op **Installeren**.

# Printerinstelling

U kunt uw nieuwe printer op het netwerk installeren met behulp van de cd *Stuurprogramma's en hulpprogramma's* die bij uw printer is geleverd, of met de wizard **Printer toevoegen** van Microsoft Windows.

## Een printerstuurprogramma installeren met behulp van de Wizard Printer Toevoegen

- 1 Klik op **Start** → **Controlepaneel** → **Hardware en geluid** → **Printers** (**Start** → **Apparaten en printers** voor Windows Server 2008 R2 en Windows 7).
- 2 Klik op **Een printer toevoegen** om de wizard **Printer toevoegen** te starten.
- 3 Selecteer **Netwerkprinter, draadloze printer of Bluetooth-printer**.
- 4 Selecteer uit de lijst met beschikbare printers degene die u wilt gebruiken en klik daarna op **Volgende**.



**OPMERKING:** In de lijst met beschikbare printers wordt de WSD-printer weergegeven in de vorm **http://IP address/ws/**.



**OPMERKING:** Als er geen WSD printer in de lijst voorkomt moet u het IP adres van de printer handmatig invoeren om een WSD printer te creëren. Volg de onderstaande instructies om het adres van de printer in te voeren. Voor Windows Server 2008 R2 moet u lid zijn van de beheergroep om een WSD printer te kunnen creëren. 1. 1. Klik op **De printer die ik wil selecteren staat niet in de lijst**. 2. Selecteer **Een printer toevoegen met gebruik van een TCP/IP-adres of hostnaam**, en klik vervolgens op **Volgende**. 3. Selecteer **Web Services apparaat** in **Soort apparaat**. 4. Voer het IP adres van de printer in het veld **Hostnaam of IP adres** in en klik op **Volgende**.



**OPMERKING:** Voordat u het stuurprogramma installeert met de wizard **Printer toevoegen** in Windows Server 2008 R2 of Windows 7 moet u één van de volgende handelingen verrichten:

- maak verbinding met Internet zodat Windows Update uw computer kan scannen.
  - Voeg eerst het printerstuurprogramma toe aan uw computer.
- 5 Installeer het printerstuurprogramma op uw computer als u daarom wordt gevraagd. Als u wordt gevraagd om een wachtwoord van beheerder of een bevestiging, toets dan het wachtwoord in of geef de bevestiging.
  - 6 Doorloop de overige stappen in de wizard en klik daarna op **Voltoeien**.
  - 7 Druk een testpagina af om te zien of de installatie van de printer is gelukt.

- a** Klik op **Start**→ **Controlepaneel**→ **Hardware en geluid**→ **Printers** (**Start**→ **Apparaten en printers** voor Windows Server 2008 R2 en Windows 7).
- b** Klik rechts op de printer die u zojuist gecreëerd hebt en klik op **Eigenschappen** (**Printereigenschappen** voor Windows Server 2008 R2 en Windows 7).  
Stel op het tabblad **Opties** de verschillende items in en klik op **Toepassen**.
- c** Klik op het tabblad **Algemeen** op **Testpagina afdrukken**. Als de testpagina goed wordt afgedrukt, is het installeren van de printer voltooid.





# Specificaties

## Compatibiliteit besturingssysteem

Uw Dell™ 1355cn/1355cnw Multifunction Color Printer is compatibel met Microsoft® Windows® XP, Windows XP 64-bit Edition, Windows Server® 2003, Windows Server 2003 x64 Edition, Windows Server 2008, Windows Server 2008 64-bit Edition, Windows Vista®, Windows Vista 64-bit Edition, Windows 7 en Windows 7 64-bit Edition, Mac OS® X 10.4.11/10.5.6, 10.6.x of later.

<sup>1</sup> De telefonische technische ondersteuning van Dell ondersteunt alleen besturingssystemen (Microsoft) die in de fabriek zijn geïnstalleerd, gratis voor de eerste 30 dagen. Zie

<http://www1.us.dell.com/content/products/compare.aspx/laser?c=us&cs=555&l=en&s=biz> voor nadere details. De klant zal technische ondersteuning moeten aanschaffen bij de fabrikant van het besturingssysteem als na de eerste 30 dagen technische hulp nodig is.

<sup>2</sup> Als de klant werkt met een ander besturingssysteem en als de klant de Gold Technical Support ondersteuning heeft gekocht (nadere informatie over Gold Technical Support vindt u onder

<http://www1.us.dell.com/content/topics/global.aspx/services/en/gts?c=us&cs=555&l=en&s=biz>), zal de telefonische ondersteuning een "beste poging" zijn om het probleem met het besturingssysteem te verhelpen. Als het nodig blijkt de fabrikant of distributeur te raadplegen, zal de klant voor die hulp een aanvullend bedrag moeten betalen. Het enige geval waarin Dell zal betalen voor hulp door derden is als Dell verantwoordelijk is voor het probleem. In gevallen waar het gaat om het installeren en activeren van printers, geldt dat als configuratie, waarvoor de klant zelf zal moeten betalen.

## Stroomvoorziening

|                          |             |             |
|--------------------------|-------------|-------------|
| <b>Nominale spanning</b> | 220-240 VAC | 110-127 VAC |
| <b>Frequentie</b>        | 50/60 Hz    | 50/60 Hz    |

|                      |       |        |
|----------------------|-------|--------|
| <b>Stroomsterkte</b> | 5,0 A | 11,0 A |
|----------------------|-------|--------|

## Afmetingen

Hoogte: 338 mm (13,31 inch) Breedte: 410 mm (16,15 inch) Diepte: 379 mm (14,92 inch)

Gewicht (alleen de tonercartridges zijn meegerekend):

- 1355cn: 14,8 kg (32,63 lb)
- 1355cnw: 14,9 kg (32,85 lb)

## Geheugen

|               |        |
|---------------|--------|
| Basisgeheugen | 128 MB |
|---------------|--------|

## Pagina-beschrijvingstaal (PDL)/emulatie, besturingssysteem en interface

|                      |  |   |
|----------------------|--|---|
| PDL/emulaties        | Host-based afdruksysteem   |   |
| Besturingssysteem en | Microsoft Windows 7, Windows 7 64-bit Edition, Windows Vista, Windows Vista 64-bit Edition, Windows Server 2008, Windows Server 2008 64-bit Edition, Windows Server 2008 R2 64-bit Edition, Windows XP, Windows XP 64-bit Edition, Windows Server 2003, Windows Server 2003 x64 Edition, Mac OS X Version 10.4.11, 10.5.8, en 10.6 |   |
| Interfaces           | Standaard lokaal:  | USB 2.0   |
|                      | Standaard netwerk:   | 10Base-T/100Base-TX Ethernet<br>IEEE 802.11b/802.11g<br>(draadloos) |

## MIB-compatibiliteit

Een Management Informatie-Bank (MIB) is een database die gegevens bevat over de netwerk-apparatuur (zoals adapters, bruggen, routers, of computers). Deze informatie helpt de netwerkbeheerder bij diens taak het netwerkverkeer te regelen (analyse van de werking, verkeersstromen, foutanalyse, enz.). Dell™ 1355cn/1355cnw Multifunction Color Printer is geschikt voor de MIB-specificaties van de standaard-industrieuitvoering, waardoor de printer wordt herkend en bestuurd door verschillende printer- en netwerkbeheerssoftwaresystemen.

## Omgeving

### Werking

|                            |   |
|----------------------------|---|
| Temperatuur                | 10-32°C   |
| Relatieve luchtvochtigheid | 10-85% relatieve luchtvochtigheid (niet-condenserend) |

### Garantie Afdrukkwaliteit

|                            |                                |
|----------------------------|--------------------------------|
| Temperatuur                | 15-28°C                        |
| Relatieve luchtvochtigheid | 20-70% RL (zonder condensatie) |

### Bewaren

|                                   |  |
|-----------------------------------|--|
| Temperatuurbereik                 | -20-40°C   |
| Toegestane vochtigheid bij opslag | 5-80% relatieve luchtvochtigheid (niet-condenserend) |





### Hoogte

|         |                        |
|---------|------------------------|
| Bedrijf | Tot 3100 m (10.000 ft) |
| Bewaren | 70,9275 Kpa            |

 **OPMERKING:** Zie "Hoogteregelen" op pagina 363 voor nadere inlichtingen over het regelen van de hoogte.

## Kabels

De aansluitkabel moeten voldoen aan de volgende vereisten:

| Aansluitingstype      | Aansluitingsspecificaties en symbolen  |
|-----------------------|--|
| 1 Ethernet            | 10 Base-T/100 Base-TX<br> |
| 2 USB                 | USB 2.0<br>               |
| 3 Muuraansluitpunt    | LINE<br>                  |
| 4 Telefoonaansluiting | PHONE<br>                 |

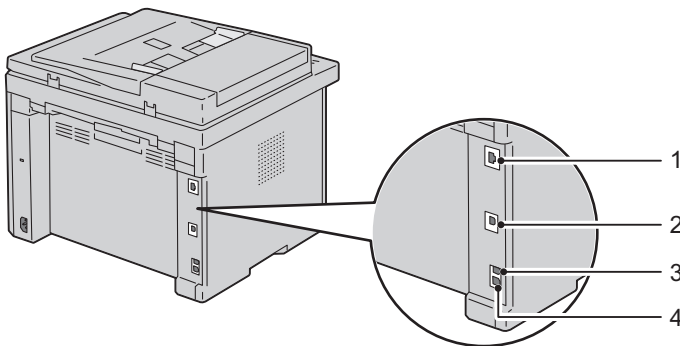

## Specificaties kopieermachine

| <b>Item</b>                     | <b>Beschrijving</b>   |
|---------------------------------|---|
| Kopieeresolutie                 | Optisch: 600x600 dots/25,4 mm (1 inch), AOD 600x300 dots/25,4 mm (1 inch) (hetzelfde voor kleur/zwart-wit)  |
| Kopieersnelheid                 | Kleur 12 kopieën/min. of beter, Zwart/wit 15 kopieën/min. of beter (bij gebruik van de document-glasplaat voor opeenvolgende kopieën van een document, waarbij de pagina 's één voor één gescand worden.)<br>Kleur 2,87 kopieën/min. of beter, zwart/wit 10,64 kopieën/min. of beter (bij gebruik van de AOD voor opeenvolgende kopieën van meerdere documenten.) |
| Papierformaat                   | A4, A5, B5, Executive, Letter, Folio, Legal, Monarch, DL, C5, Envelop #10   |
| Zoomverhouding                  | Document-glasplaat: 25% - 400%, AOD: 25% - 400%   |
| Meerdere kopieën                | 1 - 99 pagina 's  |
| Kopieermodus (= type origineel) | Tekst, tekst en foto, foto  |
| Scanmethode                     | Glasplaat: Vaste document flatbed scanmethode<br>AOD: Vaste slede, document-invoer scanmethode (een-zijdig scannen)   |

## Scannerspecificaties

| <b>Item</b>     | <b>Beschrijving</b>   |
|-----------------|---|
| Compatibiliteit | Tool Without An Interesting Name (TWAIN), Windows Image Acquisition (WIA) |

| <b>Item</b>               | <b>Beschrijving</b>   |
|---------------------------|---|
| Scanresolutie             | <p>TWAIN: 75 x 75 tot 4800 x 4800 dots/25,4 mm (1 inch)</p> <p>WIA: 75/100/150/200/300/400/600 dots/25,4 mm (1 inch)</p> <p>Resoluties anders dan de volgende worden bereikt door de omzetting van de resolutie van het stuurprogramma:</p> <p>200 x 200 dots/25,4 mm (1 inch)</p> <p>300 x 300 dots/25,4 mm (1 inch) (standaard)</p> <p>600 x 600 dots/25,4 mm (1 inch)</p> <p>1200 x 1200 dots/25,4 mm (1 inch)</p> |
| Kleurdiepte               | 24-bit (WIA, TWAIN)   |
| Zwart/wit kleurdiepte     | 1-bit voor monochroom en 8-bit voor grijswaarden  |
| Effectieve scanlengte     | Document glasplaat: 297 mm (11,69 inch), AOD 355,6 mm (14 inch)   |
| Effectieve scanbreedte    | 215,9 mm (8,5 inch)   |
| Scansnelheid (tekstmodus) | <p>Zwart/wit: 641,22 <math>\mu</math>sec/regel (600 dots/25,4 mm (1 inch)), 1265,19 <math>\mu</math>sec/regel (1200 dots/25,4 mm (1 inch))</p> <p>Kleur: 2176,52 <math>\mu</math>sec/regel (600 dots/25,4 mm (1 inch)), 4363,36 <math>\mu</math>sec/regel (1200 dots/25,4 mm (1 inch))</p>  |

## Specificaties Fax

| <b>Item</b>            | <b>Beschrijving</b>   |
|------------------------|---|
| Compatibiliteit        | ITU-T Groep 3   |
| Toepasbare lijn        | Public Switched Telephone Network (PSTN)  |
| Gegevenscodering       | <p>Zwart/wit: 1bit, JBIG, MMR, MR, MH codering</p> <p>Kleur: niet ondersteund</p> |
| Maximale modemsnelheid | 33,6 Kbps   |

| <b>Item</b>                     | <b>Beschrijving</b>  |
|---------------------------------|--|
| <b>Transmissiesnelheid</b>      | Ongev. 3 seconden/pagina *Transmissietijd geldt voor transmissie vanuit het geheugen van tekstgegevens gescand in standaardresolutie met ECM en gebruik van ITU-T Nr.1 tabel.  |
| <b>Scansnelheid</b>             | Document-glasplaat: ongev. 3 seconden/A4 (bij standaard faxresolutie) AOD: ongev. 5 seconden/Letter (bij standaard faxresolutie), 7,5 seconden/Letter (bij fijne faxresolutie)   |
| <b>Maximale lengte document</b> | Document glasplaat: 297 mm (11,69 inch), AOD 355,6 mm (14 inch)  |
| <b>Papierformaat</b>            | Letter, A4, Legal  |
| <b>Resolutie</b>                | Standaard: 8 pels/mm (203 pels/inch) x 3,85 regels/mm (98 regels/inch) 200 dpi x 100 dpi<br>Fijn: 8 pels/mm (203 pels/inch) x 7,7 regels/mm (196 regels/inch) 200 dpi x 200 dpi<br>Superfijn: 8 pels/mm (203 pels/inch) x 15,4 regels/mm (391 regels/inch) 200 dpi x 400 dpi<br>Ultrafijn: 16 pels/mm (406 pels/inch) x 15,4 regels/mm (391 regels/inch) 400 dpi x 400 dpi |
| <b>Gebruik geheugen</b>         | 2 MB   |
| <b>Grijswaarden</b>             | 256 niveaus  |





# De printer onderhouden



## De printer onderhouden

Als u een optimale afdrukkwaliteit wilt handhaven, zult u regelmatig bepaalde onderhoudstaken aan uw printer moeten verrichten. Als u de printer met een aantal anderen deelt, kan het een goed idee zijn iemand aan te wijzen die verantwoordelijk is voor het onderhoud. Als er afdrukproblemen zijn of er onderhoud verricht moet worden, kunt u dat overlaten aan de verantwoordelijke persoon.

### Bepalen van de toestand van de benodigheden

Als de printer is aangesloten op een netwerk, kan de functie **Dell™ Printer Configuration Web Tool** onmiddellijk uitsluitel geven over de resterende hoeveelheid toner. Voer het IP-adres van uw printer in in uw web-browser en u kunt deze informatie aflezen. Voor gebruik van de **Instelling e-mailwaarschuwing**, die u een waarschuwing geeft wanneer er in uw printer iets aangevuld, ververs of vernieuwd moet worden, kunt u uw naam, of de naam van degene die verantwoordelijk is voor het onderhoud, invullen in het e-maillijstvakje.

Via het operatorpaneel kunt u ook de volgende punten controleren:

- Alle onderhoudspunten die uw aandacht verdienen of zaken die ververs, aangevuld of vernieuwd moeten worden (Uw printer kan echter informatie over maar één punt tegelijk verstrekken.)
- Hoeveelheid toner die resteert in elk van de tonercassettes

### Zuinig omgaan met verbruiksartikelen

U kunt verscheidene instellingen in uw printerstuurprogramma zo wijzigen dat tonercartridges en papier worden gespaard.

| <b>Materiaal</b> | <b>Instelling</b>  | <b>Functie</b>  |
|------------------|--|---|
| Tonercart ridge  | <b>Tonerspaarmodus</b> op het tabblad <b>Graphics</b> van het printerstuurprogramma. | Dit aankruisvakje dient voor keuze van een afdrukkwaliteit waarbij minder toner wordt gebruikt. Bij gebruik van deze functie zal de afdrukkwaliteit minder zijn dan normaal.  |
| Afdrukmedia      | <b>X-op-1</b> op het tabblad <b>Layout</b> van het printerstuurprogramma             | De printer drukt twee of meer pagina's af op één kant van een vel papier. Het aantal pagina's dat iedere printerdriver kan afdrucken op één vel papier is als volgt: <ul style="list-style-type: none"> <li>• Windows-printerdriver: 2, 4, 8, 1 of 16 pagina's</li> <li>• Macintosh-printerdriver: 2, 4, 6, 9 of 15</li> </ul> In combinatie met het tweezijdig afdrucken kunt u met de functie <b>Meervoudig omhoog</b> tot 32 pagina's afdrucken op één vel papier. (16 afbeeldingen aan de voorkant en 16 aan de achterkant) |

## Opslag van afdrukmedia

Voorkom mogelijke problemen met de papiertoevoer en een ongelijkmatige afdrukkwaliteit door u aan de volgende aanwijzingen te houden:

- Sla de afdrukmedia op in een omgeving met een temperatuur van ongeveer 21 °C en een relatieve luchtvochtigheid van 40%, zodat een zo goed mogelijke afdrukkwaliteit wordt bereikt.
- Plaats uw dozen met afdrukmedia op een plank, een rek of pallet, dus niet rechtstreeks op de vloer.
- Als u afzonderlijke pakken met afdrukmedia buiten de oorspronkelijke doos bewaart, zorg dan dat ze op een egale ondergrond rusten, zodat de randen niet kromtrekken.
- Plaats geen voorwerpen boven op een pak afdrukmedia.

## Opslag van verbruiksmaterialen

Bewaar verbruiksmaterialen in de oorspronkelijke verpakking, totdat u ze nodig hebt. Bewaar verbruiksmaterialen niet:

- Bij temperaturen hoger dan 40 °C.
- In een omgeving met sterk wisselende temperatuur en luchtvochtigheid.
- In direct zonlicht.
- In stoffige ruimten.
- Gedurende lange tijd in een auto.
- In een omgeving met bijtende gassen of dampen.
- In een omgeving met zilte lucht.

## Vervangen van tonercassettes

 **OPGELET: Voordat u een tonercassette vervangt, leest en volgt u eerst de veiligheidsvoorschriften in uw *Productinformatiegids*.**

Dell-tonercartridges zijn alleen verkrijgbaar via Dell. U kunt online cassettes bestellen op <http://www.dell.com/supplies>, maar telefonisch bestellen is ook mogelijk. Zie "Contact opnemen met Dell" op pagina 535 als u per telefoon wilt bestellen.

U wordt geadviseerd Dell-tonercartridges voor uw printer te gebruiken. Dell biedt geen garantiedekking voor problemen die veroorzaakt zijn door accessoires of onderdelen die niet door Dell geleverd zijn.

 **OPGELET: Werp nooit een gebruikte tonercassettes in het vuur. De laatste restjes toner zouden kunnen ontploffen, met gevaar voor brandwonden en letsel.**

 **OPGELET: Gebruikte tonercassettes niet schudden ter voorkoming van het morsen van toner.**

### De tonercassettes verwijderen

- 1 Zet de printer uit.
- 2 Open de klep voor de tonercassettes.

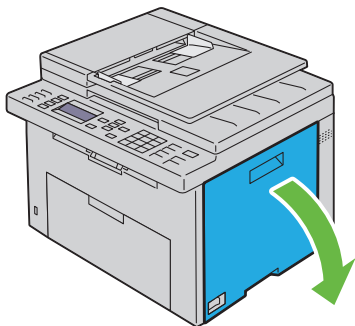

3 Knijp de cassette stevig zoals getoond in de illustratie.

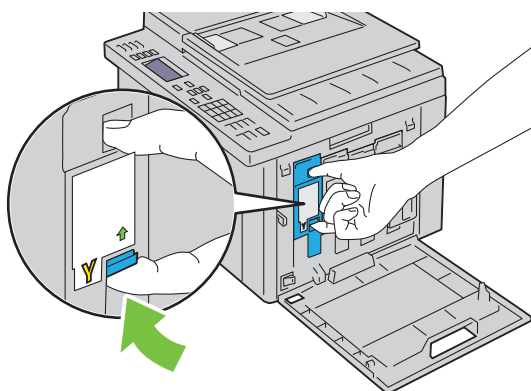

**!** **OPGELET:** Trek de cassette altijd langzaam naar buiten, zodat u geen toner morst.

4 Trek de tonercassette naar buiten.

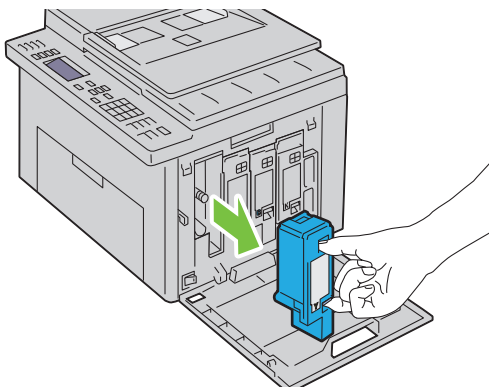

## Tonercassette installeren

- 1 Pak een nieuwe tonercassette uit van de gewenste kleur en schud deze cassette vijf tot zes keer heen en weer zodat de toner gelijkmatig wordt gedeeld.

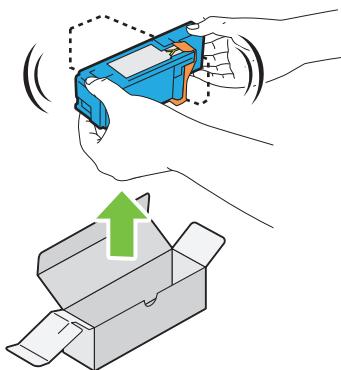

 **OPMERKING:** Controleer voordat u de toner vervangt of de kleur van de nieuwe tonercassette overeenkomt met de kleur die staat aangegeven op de hendel.

 **OPMERKING:** Ga zorgvuldig met de tonercassette om, zodat u geen toner morst.

- 2 Verwijder de tape van de tonercassette.

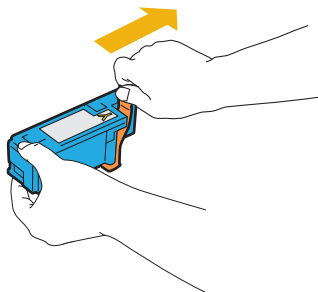

- 3 Stel de tonercassette in de bijbehorende cassettehouder af, en duw deze stevig naar binnen door deze in het midden van het etiket te knijpen tot de cassette vastklikt.

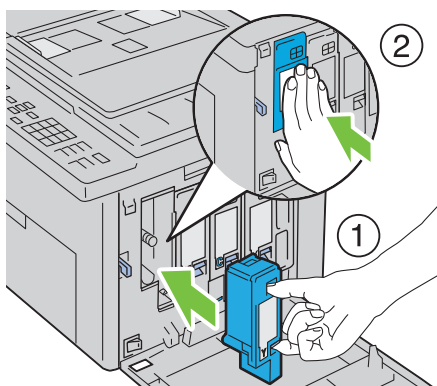

- 4 Sluit de klep voor de tonercassettes.



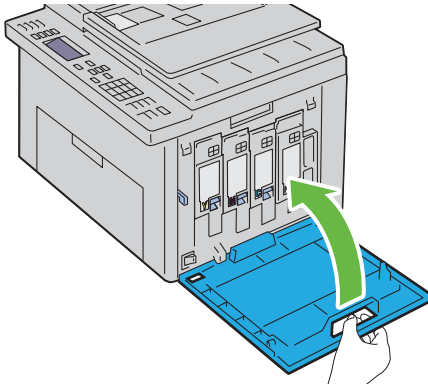

## De binnenkant van de printer reinigen

**!** **OPGELET: Vermijd elektrische schokken: schakel altijd eerst de printer uit en trek de stekker uit het geaarde stopcontact alvorens u enig onderhoud gaat verrichten.**

- 1 Controleer of de printer niet actief is en open de toegangsklep van de toner.

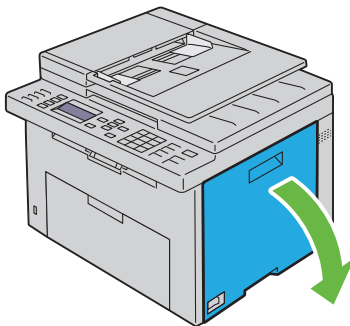

- 2 Knijp de cassette stevig zoals getoond in de illustratie.

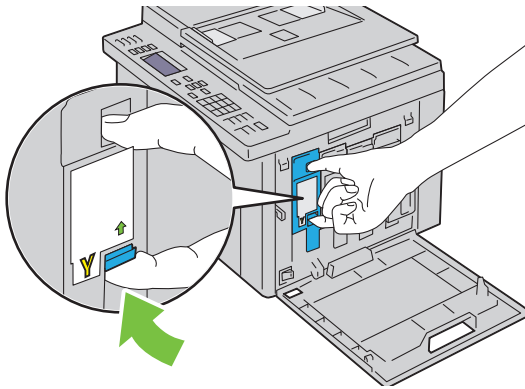

- 3 Trek de tonercassette naar buiten.

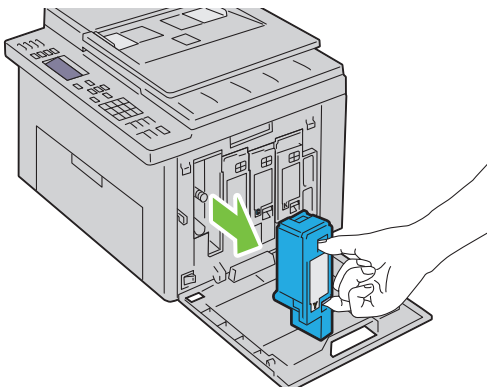

- 4 Trek ook de drie andere cassettes naar buiten.
- 5 Trek de reinigingsstaaf naar buiten.

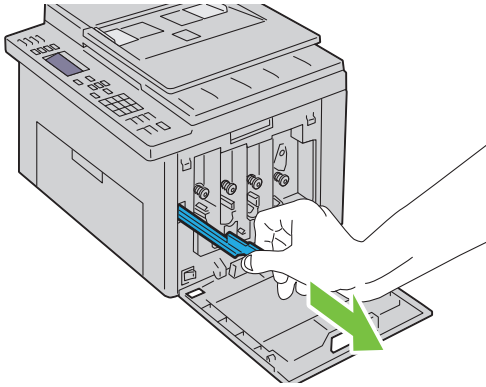

- 6 Steek de reinigungsstaaf volledig in het gat naast de pijl op de printer tot het uiteinde de binnenkant van het apparaat raakt, zoals hieronder afgebeeld, en trek deze er weer uit.

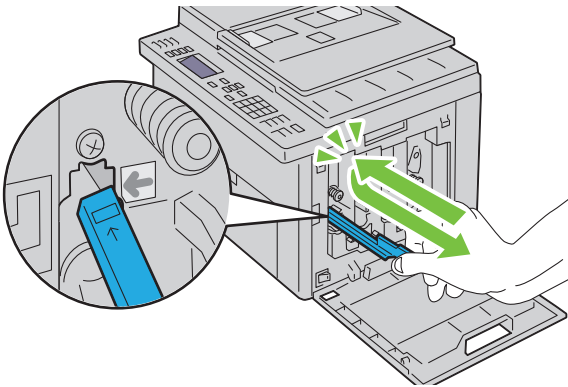

- 7 Herhaal dezelfde procedure voor de andere drie gaten.
- 8 Berg de reinigungsstaaf weer op zijn vaste plek op.

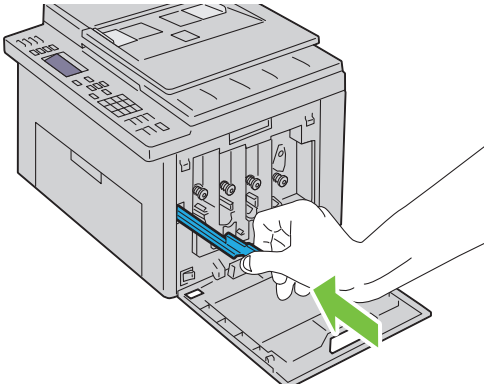

- 9 Breng de zwarte tonercassette aan door deze in de bijbehorende cassettehouder af te stellen, en deze vervolgens stevig naar binnen te duwen door deze in het midden van het etiket te knijpen tot de cassette vastklikt.

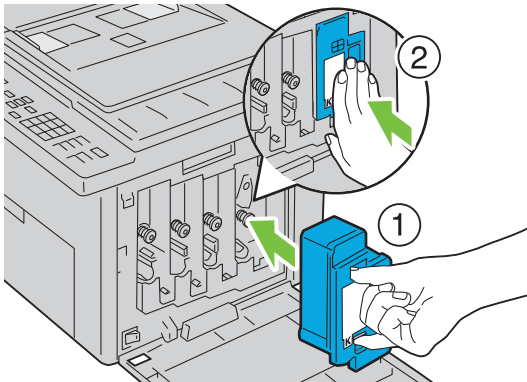

- 10 Breng ook de drie andere cassettes aan.
- 11 Sluit de klep voor de tonercassettes.

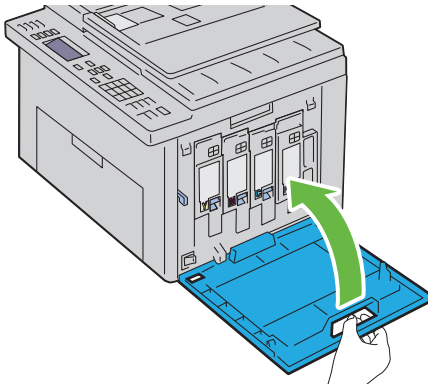

## De CTD-sensor (Color Toner Density, kleurentonerdichtheid) reinigen

Reinig de CTD-sensor alleen wanneer u een alarm voor de CTD-sensor ziet verschijnen op de Statusmonitor of het operatorpaneel.

- 1 Kijk of de printer is uitgeschakeld.
- 2 Druk op de ontgrendeling van de achterklep en maak deze open.

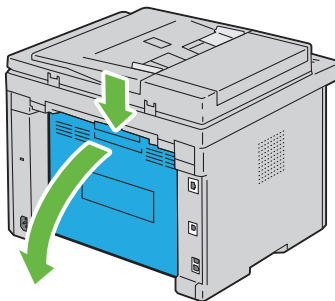

- 3 Reinig de CTD-sensor in het apparaat met een droog wattenstaafje.

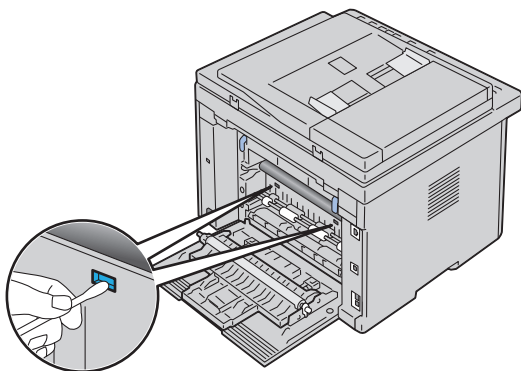

4 Sluit de achterklep.

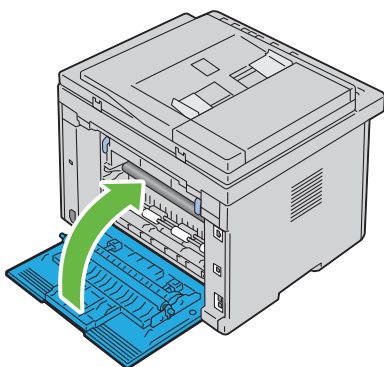











## Bijstellen van de Kleurregistratie

In dit gedeelte wordt beschreven hoe u een de kleurregistratie instelt wanneer u de printer voor het eerst installeert of wanneer u de printer hebt verplaatst.

### Automatisch instellen uitvoeren

Met Automatische correctie kunt u automatisch de kleurregistratie corrigeren.

## Het operatorpaneel

- 1 Druk op de knop  (Menu).
- 2 Druk op de knop  totdat **Systeem** verschijnt, en druk dan op de knop .
- 3 Druk op de knop  totdat **Beheermenu** wordt benadrukt en druk dan op de knop .
- 4 Druk op de knop  totdat **Onderhoud** verschijnt, en druk dan op de knop .
- 5 Druk op de knop  totdat **Kleurreg-instel** is gemarkeerd en druk dan op de knop .
- 6 Controleer dat **Systeeminstellingen** gemarkeerd is en druk dan op de  knop.
- 7 Zorg dat **Weet u het zeker?** gemarkeerd is en kies dan **Ja** door een druk dan op de knop .

Er wordt een automatische bijstelling uitgevoerd.

## De Werkset



### OPMERKING:

- 1 Klik op **Start** → **Alle programma's** → **Dell Printers** → **Dell 1355 Multifunction Color Printer** → **Werkset**.



**OPMERKING:** Het venster **Kies Printer** wordt gemarkeerd bij deze stap als meerdere printerbesturingsprogramma's op uw computer zijn geïnstalleerd. In dit geval klikt u op de naam **Dell 1355 Color Printer** in de lijst **Printernaam** en klik daarna op **OK**.

De Werkset opent.

- 2 Klik op het tabblad **Printeronderhoud**.
- 3 Selecteer **Aanpassing kleurregistratie** in de lijst links op de pagina. De pagina **Registratie-instelling** verschijnt.
- 4 Haal het vinkje uit het selectievakje naast **Aan**.
- 5 Klik op de knop **Starten** naast **Automatische correctie**. De kleurregistratie wordt automatisch gecorrigeerd.

## Het kleurregistratieschema afdrukken

### De Werkset



#### OPMERKING:

- 1 Klik op Start→ Alle programma's→ Dell Printers→ Dell 1355 Multifunction Color Printer→ Werkset.



**OPMERKING:** Het dialoogvenster **Printer selecteren** wordt in deze stap geopend als er meerdere printerstuurprogramma's op uw computer zijn geïnstalleerd. In dit geval klikt u op de naam **Dell 1355 Color Printer** in de lijst **Printernaam** en klik daarna op **OK**.

De Werkset opent.

- 2 Klik op het tabblad **Printeronderhoud**.
- 3 Selecteer **Aanpassing kleurregistratie** in de lijst links op de pagina. De pagina Registratie-instelling verschijnt.
- 4 Haal het vinkje uit het selectievakje naast **Aan**.
- 5 Klik op de knop **Starten** naast de **Kleurregistergrafiek**. Het kleurregistratieschema wordt afgedrukt.

### Bepalen van de waarden

Zoek op het kleurregistratieschema de rechtste lijnen waar de twee zwarte lijnen en de gekleurde lijn voor elk van de kleuren het dichtst zijn uitgelijnd (G, M en C).

Vindt u de rechtste lijn, noteer dan de waarde (-5 – +5) die voor iedere kleur door de rechtste lijn wordt aangeduid.

Als de waarde 0 is voor elke kleur, hoeft u de kleurregistratie niet aan te passen.

Wanneer de waarde niet 0 is, voer dan de waarde in met behulp van de procedure in "Waarden invoeren" op pagina 479.



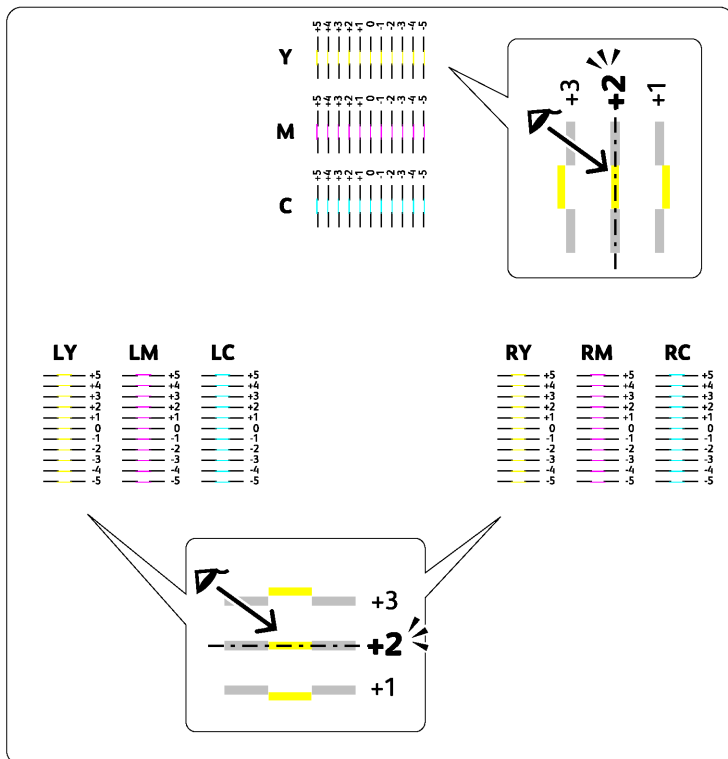

## Waarden invoeren

### De Werkset

#### **OPMERKING:**

Via de Werkset voert u de waarden in die u hebt gevonden in het kleurregistratieschema en maakt u de bijstelling.

- 1 Klik op **Start**→ **Alle programma's**→ **Dell Printers**→ **Dell 1355 Multifunction Color Printer**→ **Werkset**.

De Werkset opent.

- 2 Klik op het tabblad **Printeronderhoud**.

- 3 Selecteer **Aanpassing kleurregistratie** in de lijst links op de pagina.  
De pagina Registratie-instelling verschijnt.
  - 4 Selecteer de waarde met de rechte lijn en klik vervolgens op de knop **Nieuwe instellingen toepassen**.
  - 5 Klik op de knop **Starten** naast **Kleurregistergrafiek afdrukken**.  
Het kleurregistratieschema wordt dan afgedrukt met de nieuwe waarden.
  - 6 Ga door met aanpassen tot alle rechte lijnen bij de waarde 0 staan. Het beeld weergeven van vóór en na de aanpassing helpt.
- ➔ **VOORZICHTIG:** Na het afdrukken van het kleurregistratieschema mag u de printer pas uitschakelen als de printermotor is gestopt.

## De scanner reinigen

Als u de scanner schoon houdt krijgt u de beste kopieën. Het wordt aangeraden om de scanner aan het einde van elke dag en gedurende de dag te reinigen, indien nodig.

- 1 Maak een zachte, pluisvrije doek of tissue vochtig met water.
- 2 Open de documentklep.

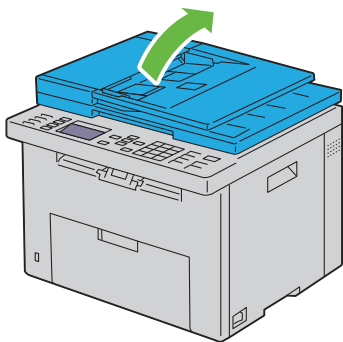

- 3 Veeg de document-glasplaat en AOD glas tot hij schoon en droog is.

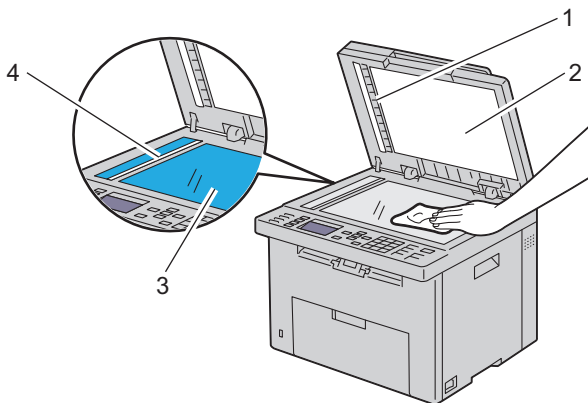

---

1 Witte strook

---

2 Witte documentklep

---

3 Document-glasplaat

---

4 AOD Glasplaat

---

- 4** Veeg de onderkant van de witte documentklep en het witte vel tot ze schoon en droog zijn.

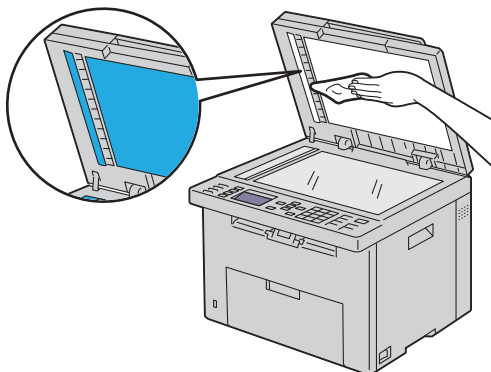

- 5** Sluit de documentklep.

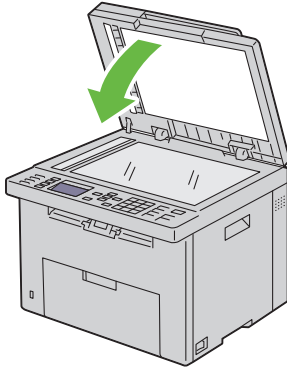

## De AOD invoerrol reinigen

Als u de AOD invoerrol schoon houdt krijgt u de beste kopieën. U wordt geadviseerd de AOD invoerrol regelmatig te reinigen.

- 1 Sluit de AOD-klep.

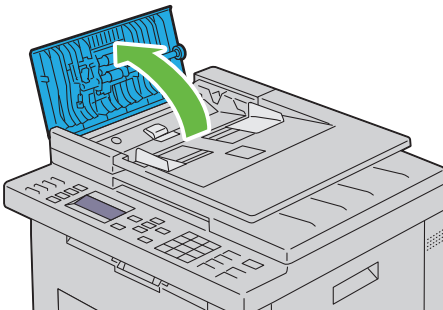

- 2 Veeg de AOD invoerrol schoon met een droge, zachte pluivrije doek of tissue tot hij schoon is.

Als de AOD rol inktvlekken krijgt kan papier in de AOD ook vies worden. In dit geval bevochtigt u een zachte pluivrije doek of tissue met een neutraal reinigingsmiddel of water en verwijdert de vlekken tot de invoerrol schoon en droog is.

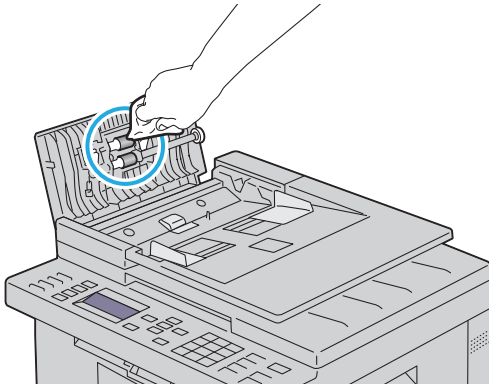



## Vastgelopen papier verwijderen

Vastlopen van het papier is te voorkomen door keuze van de juiste afdrukmedia en zorgvuldig inleggen daarvan. Zie "Afdrukmediarichtlijnen" op pagina 201 voor nadere informatie.



**OPMERKING:** Alvorens u een grote hoeveelheid afdrukmedia inslaat, wordt u geadviseerd deze eerst in de praktijk uit te proberen.

### Voorkomen van vastlopend papier

- Gebruik alleen de aanbevolen afdrukmedia. Zie "Afdrukmediarichtlijnen" op pagina 201 voor nadere informatie.
- Zie "Afdrukmedia inleggen in de multifunctionele invoer (MPF)" op pagina 214 en "Inleggen van Afdrukmedia in de Vookeurspapierinvoer (PSI)" op pagina 223 voor de juiste wijze van papierinleg.
- Leg niet te veel afdrukmedia in de laden. Let op dat de stapel afdrukmedia niet hoger reikt dan de maximumhoogte zoals aangegeven door de labels en streepjes in de lade.
- Leg geen gekreukelde, gevouwen, vochtige of omgekrulde afdrukmedia in de laden.
- Buig en waaier de afdrukmedia los en maak een nette stapel voordat u deze inlegt. Als het papier of andere afdrukmedia vastloopt, probeer het dan vel voor vel in te voeren via de enkele velinvoer.
- Gebruik geen afdrukmedia die u zelf hebt bijgeknipt of afgesneden.
- Gebruik niet afdrukmedia van verschillende formaten, gewichten of soorten in dezelfde papierstapel.
- Let er bij het inleggen van de afdrukmedia op dat de aanbevolen afdrukkant boven ligt. Bij enkele velinvoer moeten de vellen met de aanbevolen afdrukkant omlaag liggen.
- Bewaar uw afdrukmedia op een plaats waar ze in goede staat blijven. Zie voor meer informatie "Opslag van afdrukmedia" op pagina 209.
- Verwijder de invoerlade niet tijdens het afdrukken.

- Druk de papierlade met afdrukmedia er in stevig vast.
- Controleer of alle kabels voor de printeraansluitingen juist en stevig zijn aangesloten.
- Als de geleiders te stevig zijn aangedrukt, kan het papier vastlopen.

## De plaats van een papierstoring bepalen

**⚠ OPGELET: Gebruik geen gereedschappen of andere harde voorwerpen om vastgelopen papier te verwijderen. De printer zou daardoor permanent beschadigd kunnen worden.**

De volgende afbeelding laat zien waar in de printer afdrukmedia kan vastlopen.

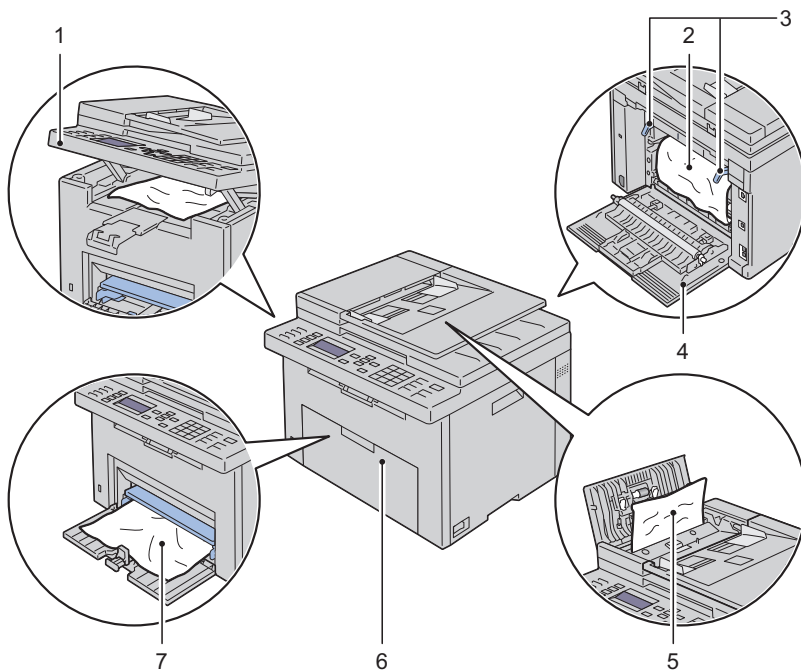

1 Scaneenheid



---

|   |                               |
|---|-------------------------------|
| 2 | Fuseereenheid                 |
| 3 | Ontgrendeling fuser           |
| 4 | Klep achterkant               |
| 5 | ADF-deksel                    |
| 6 | Klep voorkant                 |
| 7 | Multifunctionele Invoer (MPF) |

---

## Vastgelopen papier verwijderen uit de MPF

Wanneer een document vastloopt als het door de Automatische documentinvoer (ADF) loopt, verwijdert u het vastgelopen document met behulp van de volgende procedure.

 **OPGELET:** Voordat u één van de volgende handelingen verricht, leest en volgt u eerst de veiligheidsvoorschriften in uw Productinformatiegids.

 **OPGELET:** Vermijd elektrische schokken: schakel altijd eerst de printer uit en trek de stekker uit het geaarde stopcontact alvorens u enig onderhoud gaat verrichten.

 **OPGELET:** Voorkom brandwonden. Verwijder vastgelopen papier niet direct nadat u hebt afgedrukt. De fuser wordt bijzonder heet tijdens gebruik.

 **OPMERKING:** Het foutbericht dat verschijnt in het operatorpaneel, verdwijnt als u alle vastgelopen afdrukmedia uit de printer hebt verwijderd.

- 1 Sluit de AOD-klep.

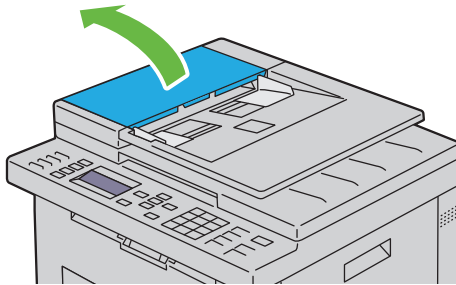

- 2 Verwijder het vastgelopen document door het voorzichtig in de richting te trekken van de pijl in de volgende illustratie.

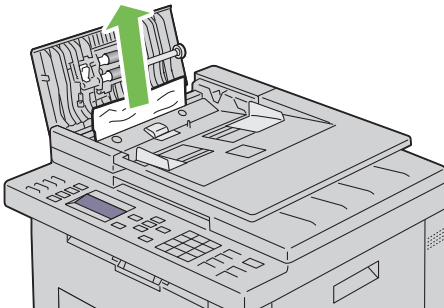

- 3 Als u het lastig vindt om aan het document te trekken opent u de invoerlade.

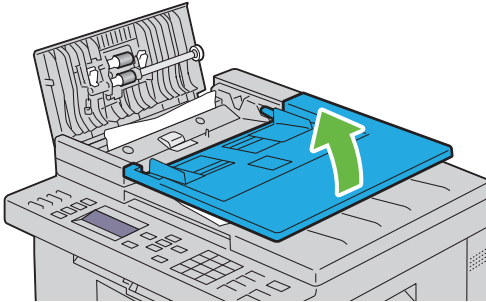

**4** verwijder het vastgelopen document uit de uitvoerlade.

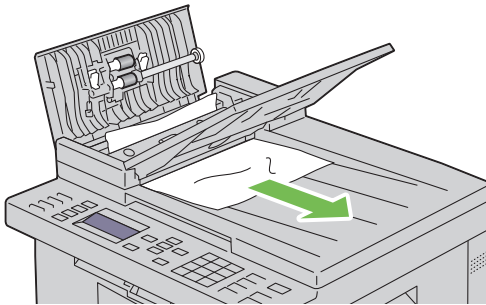

**5** Sluit de documentklep.

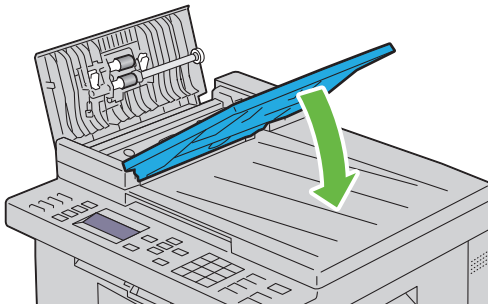

- 6 Sluit de MPF-klep en leg de documenten terug in de MPF.

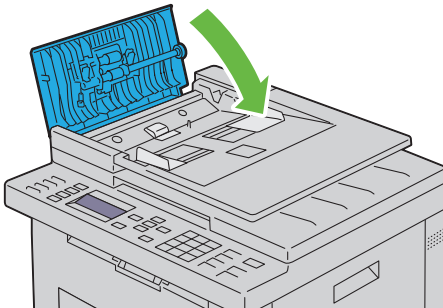

**OPMERKING:** Zorg ervoor dat u de documentgeleiders bijstelt alvorens op Legal-formaat af te drukken.

- 7 Als u het vastgelopen document niet kunt verwijderen uit de uitvoerlade of er geen vastgelopen document kunt vinden, opent u de documentuitvoerlade.

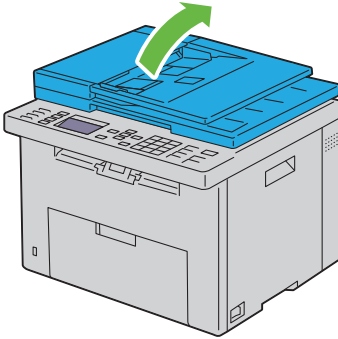

- 8** Verwijder het vastgelopen document van de ADF doorvoerrol door het voorzichtig in de richting te trekken van de pijl in de volgende illustratie.

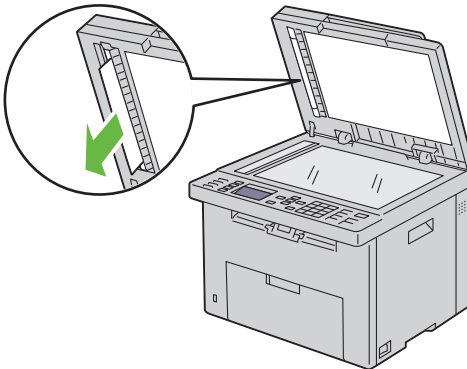

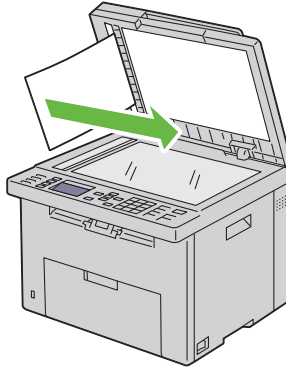

## Verwijderen van vastzittend papier via de voorkant van de printer



**OPGELET:** Voordat u één van de volgende handelingen verricht, leest en volgt u eerst de veiligheidsvoorschriften in uw Productinformatiegids.



**OPMERKING:** Het foutbericht dat verschijnt in het operatorpaneel, verdwijnt als u alle vastgelopen afdrukmedia uit de printer hebt verwijderd.

- 1 Trek de PSI eruit.

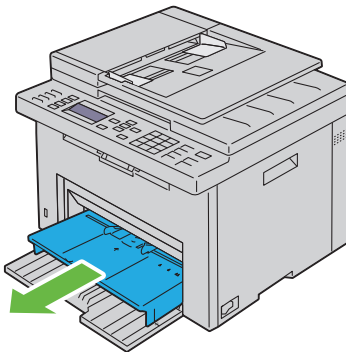

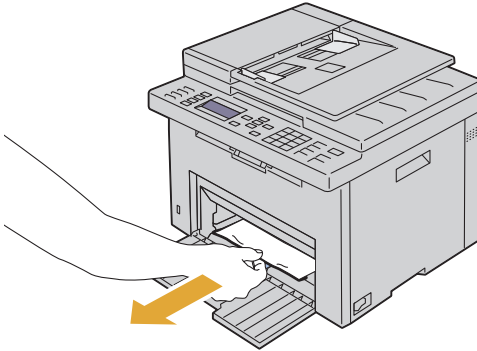

- 2 Verwijder eventueel vastzittend papier uit de voorkant van de printer.

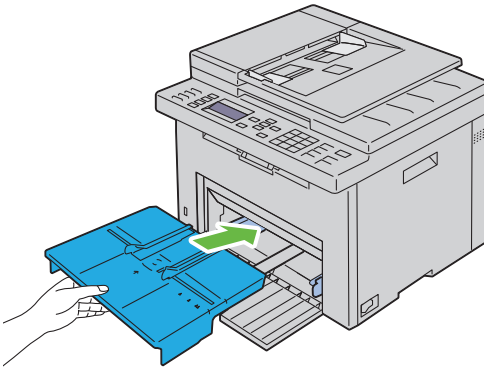

**3** Plaats de PSI weer in de printer.



## Verwijderen van vastzittend papier via de achterkant van de printer

-  **OPGELET:** Voordat u één van de volgende handelingen verricht, leest en volgt u eerst de veiligheidsvoorschriften in uw Productinformatiegids.
-  **OPGELET:** Vermijd elektrische schokken: schakel altijd eerst de printer uit en trek de stekker uit het geaarde stopcontact alvorens u enig onderhoud gaat verrichten.

**⚠ OPGELET:** Voorkom brandwonden. Verwijder vastgelopen papier niet direct nadat u hebt afgedrukt. De fuser wordt bijzonder heet tijdens gebruik.

**✍ OPMERKING:** Het foutbericht dat verschijnt in het operatorpaneel, verdwijnt als u alle vastgelopen afdrukmedia uit de printer hebt verwijderd.

- 1 Druk op de ontgrendeling van de achterklep en maak deze open.

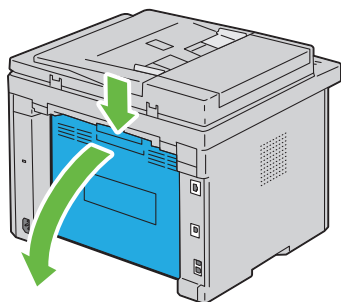

- 2 Open de ontgrendeling van de fuser.

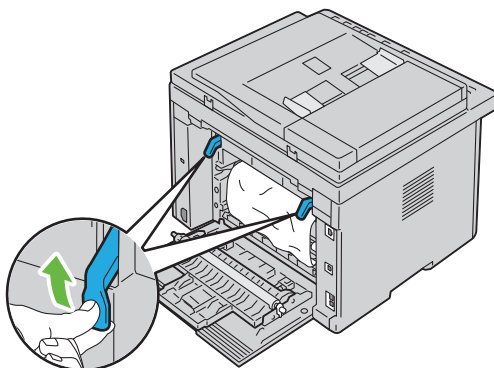

- 3 Verwijder eventueel vastzittend papier uit de achterkant van de printer.



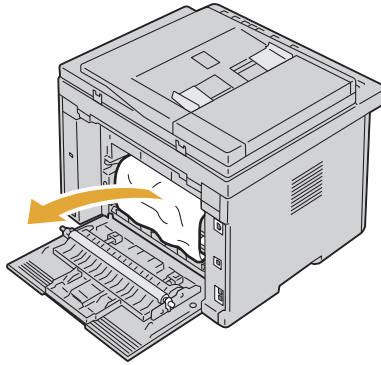

**4** Zet de ontgrendeling van de fuser in de beginstand.

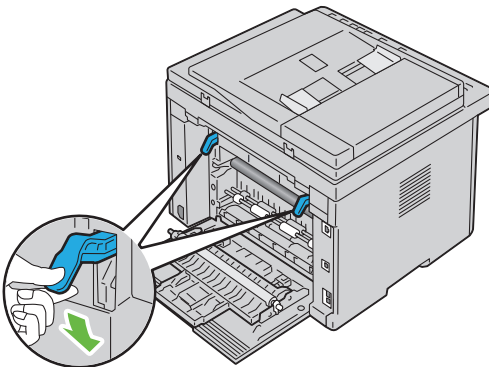

**5** Sluit de achterklep.

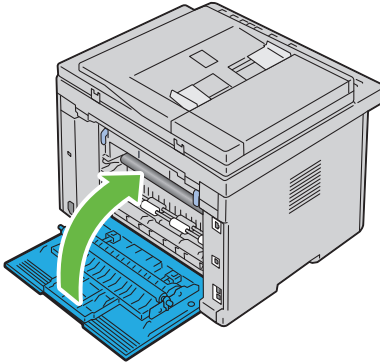

## Vastgelopen papier verwijderen uit de uitvoerlade



**OPGELET:** Voordat u één van de volgende handelingen verricht, leest en volgt u eerst de veiligheidsvoorschriften in uw Productinformatiegids.



**OPGELET:** Vermijd elektrische schokken: schakel altijd eerst de printer uit en trek de stekker uit het geaarde stopcontact alvorens u enig onderhoud gaat verrichten.



**OPGELET:** Voorkom brandwonden. Verwijder vastgelopen papier niet direct nadat u hebt afgedrukt. De fuser wordt bijzonder heet tijdens gebruik.



**OPMERKING:** Het foutbericht dat verschijnt in het operatorpaneel, verdwijnt als u alle vastgelopen afdrukmedia uit de printer hebt verwijderd.

- 1 Druk op de ontgrendeling van de achterklep en maak deze open.

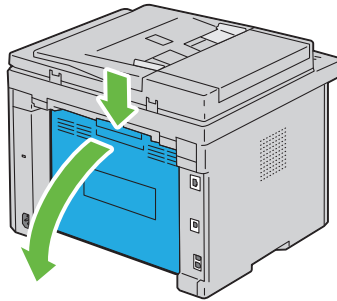

- 2** Open de ontgrendeling van de fuser.

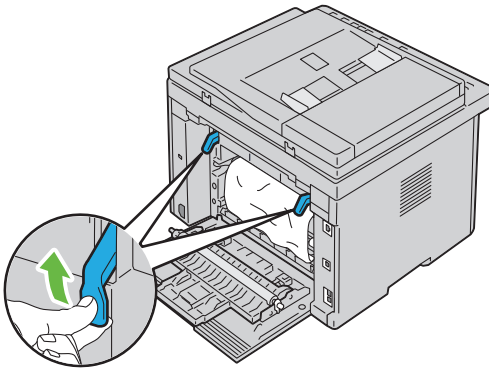

- 3** Verwijder eventueel vastzittend papier uit de achterkant van de printer. Als u geen papier kunt vinden in het doorvoertraject, controleert u de uitvoerlade.

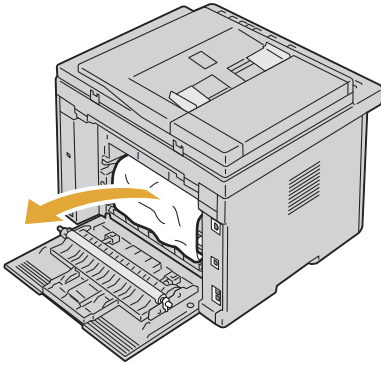

**4** til de scannereenheid op en open hem.

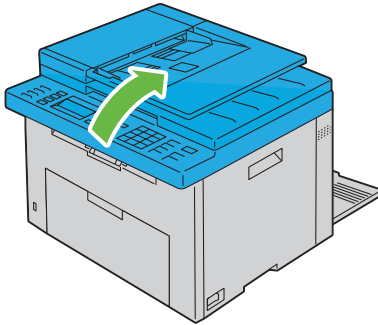

**5** Haal vastgelopen papier uit de uitvoerlade.

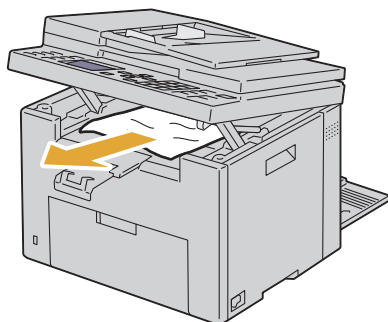

**6** Til de scannereenheid op en sluit hem.

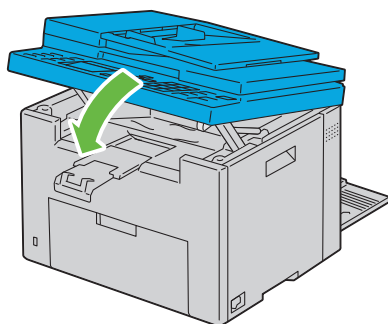

**7** Zet de ontgrendeling van de fuser in de beginstand.

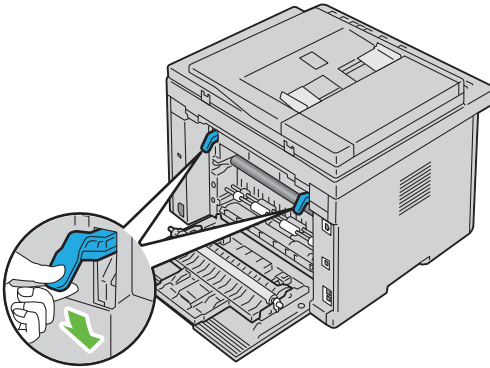

**8** Sluit de achterklep.

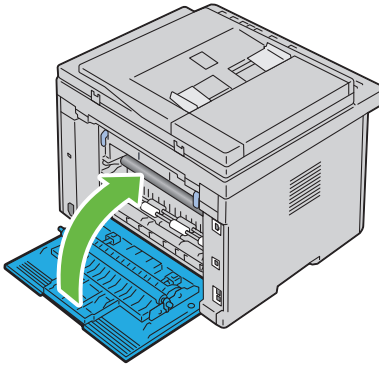

# Problemen oplossen





# Problemen oplossen

## Simpele problemen met de printer

Sommige problemen met de printer kunt u zelf vrij eenvoudig verhelpen. Als zich een probleem voordoet met uw printer, controleer dan de volgende punten:

- Is het netsnoer stevig aangesloten op de printer en op een goed geaard stopcontact?
- De printer is aangezet.
- Is de stroomvoorziening niet onderbroken door een schakelaar of een gesprongen zekering?
- Werkt andere elektrische apparatuur die is aangesloten op hetzelfde stopcontact wel naar behoren?
- Als uw printer is aangesloten op het netwerk met de Ethernet-kabel, en de USB-kabel tussen de printer en de computer is niet aangesloten.
- Als uw printer is aangesloten op de computer met de USB-kabel en de Ethernet-kabel tussen de printer en het netwerk niet is aangesloten.

Als na controle van alle bovenstaande punten het probleem nog steeds bestaat, schakelt u de printer uit, wacht u 10 seconden en schakelt u de printer weer in. Daarmee wordt het probleem vaak verholpen.

## Schermschermweergaveproblemen

| Probleem   | Oplossing  |
|--|--|
| Nadat de printer is aangezet, verschijnt niets op het operatorpaneel, blijft het DELL logo op de display, of gaat de schermverlichting niet branden. | <ul style="list-style-type: none"> <li>• Zet de printer uit, wacht 10 seconden en zet de printer weer aan.</li> <li>• Een zelftestbericht verschijnt op het operatorpaneel. Wanneer de test is voltooid, wordt <b>Geveerd</b> aangegeven.</li> </ul> |

| <b>Probleem</b>   | <b>Oplossing</b>  |
|---|---|
| De menu-instellingen die zijn gewijzigd via het operatorpaneel werken niet. | <p>Instellingen in uw softwareprogramma, het printerstuurprogramma of de printerhulpprogramma's krijgen voorrang boven de instellingen die worden gemaakt via het operatorpaneel.</p> <p>Wijzig de menu-instellingen vanuit het printerstuurprogramma, de printerhulpprogramma's of het softwareprogramma, in plaats van op het operatorpaneel.</p> |

## Afdrukproblemen

| <b>Probleem</b>                               | <b>Oplossing</b>  |
|---|---|
| Er wordt niets afgedrukt, of onjuiste tekens. | <p>Controleer of <b>Afdruk gereed</b> verschijnt in het operatorpaneel voordat u een afdruktaak naar de printer stuurt.</p> <p>Kijk of er wel afdrukmedia in de printer is geplaatst.</p> <p>Controleer of u het juiste printerstuurprogramma gebruikt.</p> <p>Controleer of u de juiste Ethernet- of USB-kabel gebruikt en zorg dat die stevig is aangesloten op de printer.</p> <p>Controleer of het juiste afdrukmediaformaat is geselecteerd.</p> <p>Controleer, als u een printerspooler gebruikt, of de spooler niet is vastgelopen.</p> <p>Controleer de printerinterface via het <b>Beheer menu</b>.</p> <p>Bepaal welk host-interface u gebruikt. Druk een apparaat-instellingenpagina af om te zien of de huidige interface-instellingen juist zijn. Raadpleeg "Een pagina met systeeminstellingen afdrukken" op pagina 244 voor nadere bijzonderheden over het afdrukken van een pagina met de instellingen voor het apparaat.</p> |

| <b>Probleem</b>   | <b>Oplossing</b>  |
|---|---|
| Afdrukmedia worden niet goed ingevoerd of er wordt een aantal tegelijk ingevoerd. | Controleer of de gebruikte afdrukmedia voldoen aan de specificaties voor uw printer. Zie "Ondersteunde papierformaten" op pagina 209 voor nadere informatie.  |
|   | Ventileer de afdrukmedia voordat u deze plaatst.  |
|   | Kijk of de afdrukmedia goed zijn ingelegd.  |
|   | Zorg dat de lengte- en breedtegeleiders correct zijn aangepast.   |
|   | Controleer of de PSI goed is ingebracht.  |
|   | Plaats niet te veel papier in de invoeren.  |
|   | Forceer bij het inleggen de afdrukmedia niet in de voorrangsvelinvoereenheid (PSI) of veelzijdige invoereenheid (MPF). Anders kunnen er vellen scheef of dubbelgevouwen worden ingevoerd.   |
|   | Controleer of de afdrukmedia niet zijn opgekruld.   |
|   | Let op dat de afdrukmedia in de juiste richting en met de juiste kant boven zijn ingelegd. Zie "Inleggen van de afdrukmedia" op pagina 213 voor nadere informatie.  |
|   | Leg de afdrukmedia andersom of ondersteboven en druk nogmaals af, om te zien of de invoer dan beter gaat.   |
|   | Gebruik niet verschillende afdrukmedia door elkaar.   |
|   | Gebruik niet afdrukmedia uit verschillende pakken door elkaar.  |
|   | Verwijder het bovenste en het onderste gekrulde vel van een pak afdrukmedia, vóór u het papier inlegt.  |
|   | Leg alleen afdrukmedia in een lade wanneer deze leeg is.  |
| De envelop is gekreukt na afdrukken.  | Het is belangrijk dat u de envelop goed in de lade legt, volgens de instructies in "Afdrukmedia inleggen in de multifunctionele invoer (MPF)" op pagina 214 of "Inleggen van Afdrukmedia in de Vookeurspapierinvoer (PSI)" op pagina 223. |

| <b>Probleem</b>   | <b>Oplossing</b>  |
|---|---|
| De pagina's worden beëindigd op onverwachte plaatsen.           | Verhoog de instelling voor <b>Time-out</b> in het menu <b>Printerinstellingen</b> in de <b>Dell Printer Configuration Web Tool</b> .                            |
| De afdrukmedia worden niet netjes opgestapeld in de uitvoerbak. | Leg de stapel afdrukmedia andersom in de PSI of de MPF.   |
| De printer voert geen duplexafdrukken uit.                      | Selecteer <b>Naar korte zijde</b> of <b>Naar lange zijde</b> in het <b>Dubbelzijdig</b> menu op het tabblad <b>Papier/uitvoer</b> in het printerstuurprogramma. |

## Afdrukkwaliteitproblemen



**OPMERKING:** In dit gedeelte kunt u sommige van de volgende Werkset-procedures ook uitvoeren op het bedieningspaneel of met de **Dell Printer Configuration Web Tool**. Voor informatie over het gebruik van het operatorpaneel en Dell Printer Configuration Web Tool, zie "Begrip van de printermenu's" op pagina 383 en "Dell Printer Configuration Web Tool" op pagina 129.

### De afdrukken zijn te licht

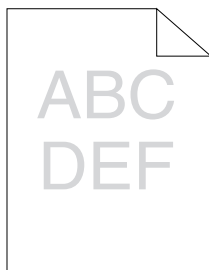

| <b>Oplossing</b>  | <b>Ja</b>            | <b>Nee</b>                |
|---|----------------------|---------------------------|
| <p>1 Misschien zijn de tonercassettes bijna leeg of aan vervanging toe. Controleer hoeveel toner er nog in de tonercassettes zit.</p> <p><b>1</b> Controleer het tonerniveau in het tabblad <b>Status</b> in de Statusmonitor.</p> <p><b>2</b> Vervang de tonercassettes als dat nodig is.</p> <p>Is het probleem opgelost?</p>   | De taak is voltooid. | Ga naar bewerking 2.      |
| <p>2 Controleer of het afdrukmetaal niet vochtig is en of het juiste afdrukmetaal wordt gebruikt. Zie "Ondersteunde papierformaten" op pagina 209. Als het niet het geval is, gebruik dan de afdrukmedia die worden aanbevolen voor de printer.</p> <p>Is het probleem opgelost?</p>  | De taak is voltooid. | Ga naar actie 3.          |
| <p>3 Controleer of de instelling <b>Papiersoort</b> in het printerstuurprogramma past bij het geplaatste afdrukmetaal.</p> <p><b>1</b> Wijzig de instelling <b>Papier/uitvoer</b> op het tabblad <b>Afdrukvoorkeuren</b> van het printerstuurprogramma, en controleer de instelling van het <b>Papiersoort</b></p> <p><b>2</b> Plaats het juiste en droge afdrukmetaal, en klik daarna op <b>Testpagina afdrukken</b> in <b>Eigenschappen</b> van het printerstuurprogramma.</p> <p>Is het probleem opgelost?</p> | De taak is voltooid. | Neem contact op met Dell. |

## De toner vlekt of de afdruk laat los/Vlek op achterzijde

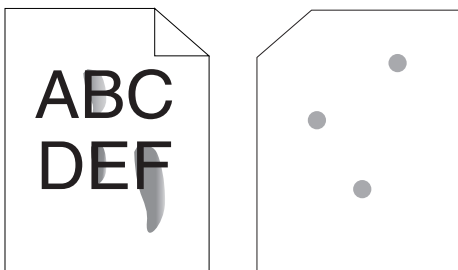

| Oplossing  | Ja                   | Nee                       |
|--|----------------------|---------------------------|
| <p>1 Het afdrukmediaoppervlak kan ongelijkmatig zijn. Probeer of het helpt de instelling <b>Papiersoort</b> in het printerstuurprogramma te wijzigen. Wijzig bijvoorbeeld normaal papier in dik papier.</p> <p>1 Wijzig de instelling <b>Papier/uitvoer</b> op het tabblad <b>Afdrukvoorkeuren</b> van het printerstuurprogramma en wijzig de instelling van <b>Papiersoort</b>.</p> | De taak is voltooid. | Ga naar bewerking 2.      |
| Is het probleem opgelost?  |                      |                           |
| <p>2 Controleer of de juiste afdrukmedia worden gebruikt. Zie "Ondersteunde papierformaten" op pagina 209. Als het niet het geval is, gebruik dan de afdrukmedia die worden aanbevolen voor de printer.</p>  | De taak is voltooid. | Ga naar actie 3.          |
| Is het probleem opgelost?  |                      |                           |
| <p>3 Stel de fusertemperatuur af.</p> <p>1 <b>Start de werkset en klik op Fuser instellen in het tabblad Printeronderhoud.</b></p> <p>2 Stel de fixeertemperatuur af door de waarde van uw afdrukmetaal in te stellen.</p> <p>3 <b>Klik op Nieuwe instellingen toepassen.</b></p> <p>4 <b>Klik op Sluiten om de Werkset te verlaten.</b></p>   | De taak is voltooid. | Neem contact op met Dell. |
| Is het probleem opgelost?  |                      |                           |

## Her en der vlekken/onscherpe beelden

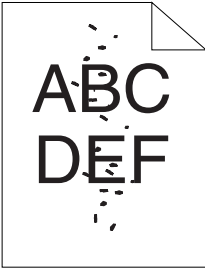

| <b>Oplissing</b>  | <b>Ja</b>            | <b>Nee</b>                |
|---|----------------------|---------------------------|
| 1 Controleer of de tonercartridges correct zijn geplaatst. Zie "Tonercassette installeren" op pagina 469.<br>Is het probleem opgelost?  | De taak is voltooid. | Ga naar bewerking 2.      |
| 2 Als u tonercassettes gebruikt die niet van Dell zijn, installeer dan tonercassettes van Dell.<br>Is het probleem opgelost?  | De taak is voltooid. | Ga naar actie 3.          |
| 3 Reinig de fusereenheid.<br><b>1</b> Plaats één vel papier in de MPF, en druk een effen beeld af op het hele papier.<br><b>2</b> Plaats het bedrukte vel met de te bedrukken zijde naar beneden gericht en druk dan een blanco vel papier af.<br>Is het probleem opgelost? | De taak is voltooid. | Neem contact op met Dell. |

### **De gehele afdruk is blanco**

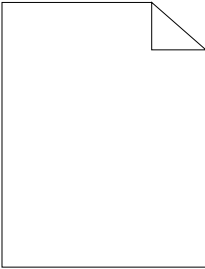

Neemt contact op met Dell als dit probleem zich voordoet.

### **Er lopen strepen over de afdruk**

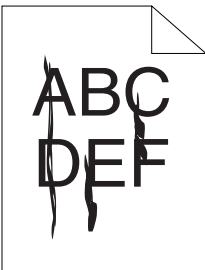

Neemt contact op met Dell als dit probleem zich voordoet.

### **Gekleurde stippen**

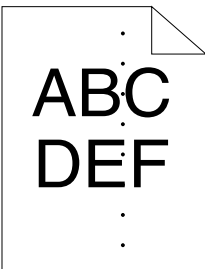

Neemt contact op met Dell als dit probleem zich voordoet.



## Verticale blanco strepen

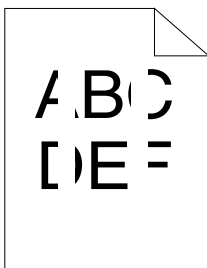

| Oplossing  | Ja                   | Nee                       |
|--|----------------------|---------------------------|
| <p>1 Reinig de binnenkant van de printer en voer een proefafdruk uit.</p> <p>1 Reinig de binnenkant van de printer met de reinigungsstaaf. Zie "De binnenkant van de printer reinigen" op pagina 471.</p> <p>2 Klik op <b>Testpagina afdrukken</b> in <b>Eigenschappen</b> van het printerstuurprogramma.</p> <p>Is het probleem opgelost?</p> | De taak is voltooid. | Neem contact op met Dell. |

## Ghosting

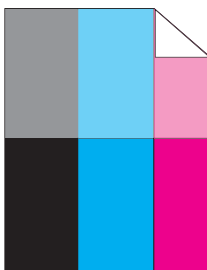

| Oplossing  | Ja                   | Nee                  |
|--|----------------------|----------------------|
| <p>1 Stel de verzendbias in.</p> <p><b>1</b> Start de werkset en klik op <b>Grafiekafdruk</b> in het tabblad <b>Diagnose</b>.</p> <p><b>2</b> Klik op de knop <b>Configuratiegrafiek ghost</b>.<br/>De Configuratiegrafiek ghost wordt afgedrukt.</p> <p><b>3</b> Start de werkset en klik op <b>BTR Vernieuwenmodus</b> in het tabblad <b>Printeronderhoud</b>.</p> <p><b>4</b> Klik op het selectievakje <b>Aan</b> en daarna op <b>Nieuwe instellingen toepassen</b>.</p> <p><b>5</b> Klik op <b>Grafiekafdruk</b> op het tabblad <b>Diagnose</b>.</p> <p><b>6</b> Klik op de knop <b>Configuratiegrafiek ghost</b>.<br/>De Configuratiegrafiek ghost wordt afgedrukt.</p> <p>Is het probleem opgelost?</p> | De taak is voltooid. | Ga naar bewerking 2. |
| <p>2 Het afdrukmediaoppervlak kan ongelijkmatig zijn. Probeer of het helpt de instelling <b>Papiersoort</b> in het printerstuurprogramma te wijzigen. Wijzig bijvoorbeeld normaal papier in dik papier.</p> <p><b>1</b> Wijzig op het tabblad <b>Papier/uitvoer</b> in <b>Afdrukvoorkeuren</b> van het printerstuurprogramma de instelling van <b>Papiersoort</b>.</p> <p>Is het probleem opgelost?</p>  | De taak is voltooid. | Ga naar actie 3.     |
| <p>3 Stel de fusertemperatuur af.</p> <p><b>1</b> Start de werkset en klik op <b>Fuser instellen</b> in het tabblad <b>Printeronderhoud</b>.</p> <p><b>2</b> Stel de fixeertemperatuur af door de waarde van uw afdrukmetaal in te stellen.</p> <p><b>3</b> Klik op <b>Nieuwe instellingen toepassen</b>.</p> <p><b>4</b> Klik op <b>Sluiten om de Werkset te verlaten</b>.</p> <p>Is het probleem opgelost?</p>   | De taak is voltooid. | Ga naar actie 4.     |

| Oplossing  | Ja                   | Nee                       |
|--|----------------------|---------------------------|
| 4 Als u niet afdrukmedia gebruikt die voor de printer worden aanbevolen, stap dan over op de afdrukmedia die worden aanbevolen.<br><br>Is het probleem opgelost? | De taak is voltooid. | Neem contact op met Dell. |

## Mist



| Oplossing  | Ja                        | Nee                       |
|--|---------------------------|---------------------------|
| 1 Is de hele pagina te licht gedrukt?  | Neem contact op met Dell. | Ga naar bewerking 2.      |
| 2 Start <b>Ontwikk Reinig</b> .<br><b>1</b> Start de werkset en klik op <b>Ontwikk Reinig</b> in het tabblad <b>Diagnose</b> .<br><b>2</b> Klik op de knop <b>Starten</b> .<br><br>Is het probleem opgelost? | De taak is voltooid.      | Neem contact op met Dell. |

## Bead-Carry-Out (BCO)

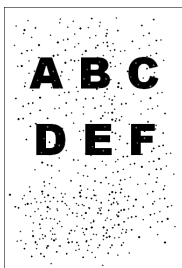

| <b>Oplossing</b>  | <b>Ja</b>            | <b>Nee</b>                |
|---|----------------------|---------------------------|
| <p>1 Stel de hoogte van de locatie in, als de printer op grote hoogte is geïnstalleerd.</p> <p><b>1</b> Start de werkset en klik op <b>Hoogte regelen</b> in het tabblad <b>Printeronderhoud</b>.</p> <p><b>2</b> Selecteer de waarde die ongeveer de hoogte aanduidt van de locatie waar de printer is geïnstalleerd.</p> <p>Is het probleem opgelost?</p> | De taak is voltooid. | Neem contact op met Dell. |

## 'Auger'-markering

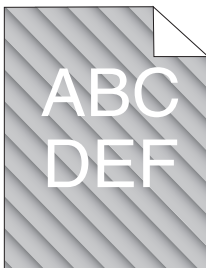

| <b>Oplossing</b>   | <b>Ja</b>            | <b>Nee</b>                |
|--|----------------------|---------------------------|
| <p>1 Misschien zijn de tonercassettes bijna leeg of aan vervanging toe. Controleer hoeveel toner er nog in de tonercassettes zit.</p> <p><b>1</b> Controleer het toneniveau in het tabblad <b>Status</b> in de Statusmonitor.</p> <p><b>2</b> Vervang de tonercassettes als dat nodig is.</p> <p>Is het probleem opgelost?</p> | De taak is voltooid. | Neem contact op met Dell. |
| <p>2 Start <b>Ontwikk Reinig</b>.</p> <p><b>1</b> Start de werkset en klik op <b>Ontwikk Reinig</b> in het tabblad <b>Diagnose</b>.</p> <p><b>2</b> Klik op de knop <b>Starten</b>.</p> <p>Is het probleem opgelost?</p>   | De taak is voltooid. | Neem contact op met Dell. |

## Gekreukt/gevlekt papier

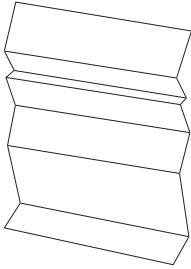

| <b>Oplossing</b>   | <b>Ja</b>   | <b>Nee</b>  |
|--|---|---|
| <p>1 Controleer of de juiste afdrukmedia worden gebruikt. Zie "Ondersteunde papierformaten" op pagina 209 en "Afdrukmediarichtlijnen" op pagina 201. Als het niet het geval is, gebruik dan de afdrukmedia die worden aanbevolen voor de printer.</p> <p>Is het probleem opgelost?</p> | <p>De taak is voltooid.</p>                                   | <p>Bij afdrucken op een envelop gaat u naar actie 2.</p> <p>Bij afdrucken op afdrukmedia anders dan enveloppen gaat neemt u contact met Dell op.</p>                  |
| <p>2 Controleer de kreuk. Bevindt de kreuk zich binnen 30 mm van de vier randen van de envelop?</p>  | <p>Dit type kreuk is normaal. Uw printer maakt geen fout.</p> | <p>Is de envelop 220 mm of langer (C5 of Envelop 10), dan gaat u naar actie 3a.</p> <p>Als de envelop korter dan 220 mm (Monarch of DL) is, gaat u naar actie 3b.</p> |
| <p>3a Heeft de envelop een klep aan de lange zijde?</p>  | <p>De envelop is Envelope #-10. Ga naar 4b.</p>               | <p>De envelop is C5. Ga naar actie 4a.</p>  |

| <b>Oplissing</b>   | <b>Ja</b>            | <b>Nee</b>                |
|--|----------------------|---------------------------|
| <b>3b</b> Leg de enveloppe met de lange kant in de MPF met de klep open en de beeldzijde omhoog. Zie "Wanneer u Envelop#10, Monarch of DL inlegt" op pagina 220 voor nadere inlichtingen.<br>Is het probleem opgelost? | De taak is voltooid. | Ga naar actie 4b.         |
| <b>4a</b> Leg de enveloppe in de MPF met de klep open en de beeldzijde omhoog. Zie "Wanneer u C5 inlegt" op pagina 220 voor nadere inlichtingen.<br>Is het probleem opgelost?  | De taak is voltooid. | Neem contact op met Dell. |
| <b>4b</b> Gebruik een ander formaat envelop.<br>Is het probleem opgelost?  | De taak is voltooid. | Neem contact op met Dell. |

### De bovenmarge is incorrect

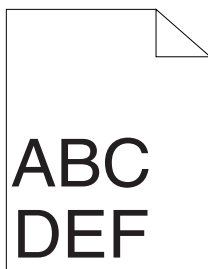

| <b>Oplissing</b>   | <b>Ja</b>            | <b>Nee</b>                |
|--|----------------------|---------------------------|
| <b>1</b> Zorg dat de marges juist zijn ingesteld op de toepassing die wordt gebruikt.<br>Is het probleem opgelost? | De taak is voltooid. | Neem contact op met Dell. |

## De kleurregistratie is verschoven

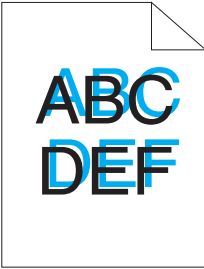

| Oplossing  | Ja                          | Nee                         |
|--|-----------------------------|-----------------------------|
| <p>1 Voer automatische kleurregistratie-instelling uit.</p> <p><b>1</b> Start de werkset en klik op <b>Registratie-instelling</b> in het tabblad <b>Printeronderhoud</b>.</p> <p><b>2</b> Klik op de knop <b>Starten</b> naast <b>Automatische correctie</b>.</p> <p>Is het probleem opgelost?</p>   | <p>De taak is voltooid.</p> | <p>Ga naar bewerking 2.</p> |
| <p>2 Reinig de CTD-sensor.</p> <p><b>1</b> Reinig de CTD-sensor. Zie "De CTD-sensor (Color Toner Density, kleurentonerdichtheid) reinigen" op pagina 475.</p> <p><b>2</b> Start de werkset en klik op <b>Registratie-instelling</b> in het tabblad <b>Printeronderhoud</b>.</p> <p><b>3</b> Klik op de knop <b>Starten</b> naast <b>Automatische correctie</b>.</p> <p>Is het probleem opgelost?</p> | <p>De taak is voltooid.</p> | <p>Ga naar actie 3.</p>     |

| Oplossing  | Ja                   | Nee                       |
|--|----------------------|---------------------------|
| <p><b>3</b> Druk het kleurregistratiediagram af en corrigeer handmatig de kleurregistratie.</p> <p><b>1</b> Klik op <b>Aanpassing kleurregistratie</b> op het tabblad <b>Printeronderhoud</b>.</p> <p><b>2</b> Klik op de knop <b>Starten</b> naast <b>Kleurregistratieschema afdrukken</b>.</p> <p>Het kleurregistratieschema wordt afgedrukt.</p> <p><b>3</b> Ga door met aanpassen tot alle rechte lijnen bij de waarde 0 staan. Zie "Bijstellen van de Kleurregistratie" op pagina 476 voor meer informatie.</p> <p><b>4</b> Klik op de knop <b>Nieuwe instellingen toepassen</b>.</p> <p><b>5</b> Klik op de knop <b>Starten</b> op <b>Kleurreg schema</b> om het kleurregistratieschema af te drukken.</p> | De taak is voltooid. | Neem contact op met Dell. |
| Is het probleem opgelost?  |                      |                           |

## Papier met reliëf





| Oplossing   | Ja                   | Nee                       |
|---|----------------------|---------------------------|
| <p>1 Reinig de fusereenheid.</p> <p>1 Plaats één vel papier in de MPF, en druk een effen beeld af op het hele papier.</p> <p>2 Plaats het bedrukte vel met de te bedrukken zijde naar beneden gericht en druk dan een blanco vel papier af.</p> | De taak is voltooid. | Neem contact op met Dell. |
| Is het probleem opgelost?   |                      |                           |

## Papierstoring



**OPMERKING:** In dit gedeelte kunt u sommige van de volgende Werkset-procedures ook uitvoeren op het bedieningspaneel of met de Dell Printer Configuration Web Tool. Voor informatie over het gebruik van het operatorpaneel en Dell Printer Configuration Web Tool, zie "Begrip van de printermenu's" op pagina 383 en "Dell Printer Configuration Web Tool" op pagina 129.

## Vastgelopen papier door verkeerde invoer.

| Oplissing  | Ja                   | Nee  |
|--|----------------------|--|
| <p>1 Verwijder het papier uit de PSI, en zorg dat papier goed in de MPF is geplaatst.</p> <p>Is het probleem opgelost?</p>   | De taak is voltooid. | <p>Ga verder met de actie die overeenkomt met het type afdrukmedia dat wordt gebruikt:</p> <ul style="list-style-type: none"> <li>• Dik – 2a</li> <li>• Dun – 2b</li> <li>• Envelop - 2c</li> </ul> <p>Bij het uitvoeren van dubbelzijdig afdrukken, ga naar actie 2d.</p> <p>Bij gebruik van ander papier dan het bovengenoemde of bij het niet uitvoeren van dubbelzijdig afdrukken, gaat u naar actie 2e.</p> |
| <p>2a Gebruik dik papier van 216 g/m<sup>2</sup> of minder.</p> <p>Is het probleem opgelost?</p>   | De taak is voltooid. | Ga naar actie 3a.  |
| <p>2b Gebruik dun papier van 60 g/m<sup>2</sup> of meer.</p> <p>Is het probleem opgelost?</p>  | De taak is voltooid. | Ga naar actie 3a.  |
| <p>2c Het is belangrijk dat u de envelop goed in de MPF legt, volgens de instructies in "Een envelop inleggen in de multifunctionele invoer (MPF)" op pagina 219.</p> <p>Is het probleem opgelost?</p> | De taak is voltooid. | Ga naar actie 3b.  |

| <b>Oplossing</b>  | <b>Ja</b>            | <b>Nee</b>                |
|---|----------------------|---------------------------|
| 2d Controleer of de afdrukmedia niet zijn opgekruld.<br>Is het probleem opgelost?                           | De taak is voltooid. | Ga naar actie 3a.         |
| 2e Zijn de afdrukmedia vochtig?   | Ga naar actie 3c.    | Ga naar actie 3a.         |
| 3a Waaier de afdrukmedia uit.<br>Is het probleem opgelost?  | De taak is voltooid. | Ga naar actie 3b.         |
| 3b Als de envelop is vervormd corrigeer het dan of gebruik een andere envelop.<br>Is het probleem opgelost? | De taak is voltooid. | Ga naar actie 3a.         |
| 3c Draai de afdrukmedia om.<br>Is het probleem opgelost?  | De taak is voltooid. | Ga naar actie 4.          |
| 4 Gebruik afdrukmedia die niet vochtig zijn.<br>Is het probleem opgelost?                                   | De taak is voltooid. | Neem contact op met Dell. |

## Vastgelopen papier door meerdere vellen

| <b>Oplossing</b>  | <b>Ja</b>            | <b>Nee</b>                |
|---|----------------------|---------------------------|
| 1 Verwijder het papier uit de PSI, en zorg dat papier goed in de MPF is geplaatst.<br>Is het probleem opgelost? | De taak is voltooid. | Ga naar bewerking 2.      |
| 2 Zijn de afdrukmedia vochtig?  | Ga naar actie 3a.    | Ga naar actie 3b.         |
| 3a Gebruik afdrukmedia die niet vochtig zijn.<br>Is het probleem opgelost?                                      | De taak is voltooid. | Ga naar actie 3b.         |
| 3b Waaier de afdrukmedia uit.<br>Is het probleem opgelost?  | De taak is voltooid. | Neem contact op met Dell. |

Papier loopt vast in de AOD als het scannen van een document met meerdere vellen wordt geannuleerd tijdens het scannen.

| <b>Oplossing</b>   | <b>Ja</b>            | <b>Nee</b>                |
|--|----------------------|---------------------------|
| 1 Los de verstopping op. Zie "Vastgelopen papier verwijderen uit de MPF" op pagina 487.<br>Is het probleem opgelost? | De taak is voltooid. | Neem contact op met Dell. |



## Probleem met kopiëren

| <b>Probleem</b>  | <b>Oplossing</b>                       |
|--|--|
| Een in de AOD geplaatst document kan niet worden gekopieerd. | Zorg dat de AOD-klep goed is gesloten. |

## Problemen met faxen

| <b>Probleem</b>  | <b>Oplossing</b>  |
|--|---|
| De printer werkt niet. Het scherm is leeg en de knoppen werken niet. | Haal de stekker uit het stopcontact en steek de stekker weer terug in het stopcontact.<br>Zorg dat er stroom op het stopcontact staat.  |
| Er is geen kiestoon aanwezig.  | Controleer of de telefoonlijn goed is aangesloten. Zie "Aansluiten van de telefoonlijn" op pagina 48.<br>Controleer of de telefoonaansluiting in de muur werkt door er een andere telefoon op aan te sluiten. |
| De in het geheugen opgeslagen nummers worden niet goed gekozen.      | Zorg dat de nummers goed in het geheugen zijn opgeslagen.<br>Druk een adresboeklijst af.  |

| <b>Probleem</b>  | <b>Oplossing</b>   |
|--|--|
| Het document wordt niet in de printer ingevoerd.                                   | Zorg dat het document niet gekreukt is en dat u het document goed hebt geplaatst. Controleer of het document het correcte formaat heeft, niet te dik of dun is.<br>Zorg dat de AOD-klep goed is gesloten.  |
| Faxen worden niet automatisch ontvangen.   | De FAX-modus moet worden geselecteerd.<br>Zorg dat er papier in de PSI of MPF is geplaatst.<br>Controleer of Geheugen vol op de display wordt weergegeven.   |
| De printer verstuurt geen faxen.   | In de display moet Zenden... worden weergegeven<br>Controleer of het andere faxapparaat waar u een fax naartoe wilt sturen, uw fax kan ontvangen.  |
| De inkomende fax bevat blanco ruimtes of wordt met slechte kwaliteit ontvangen.    | Het faxapparaat dat de fax naar u verstuurt, is mogelijk defect.<br>Een telefoonlijn met veel ruis kan fouten in de lijn tot gevolg hebben.<br>Controleer uw printer door een kopie te maken.<br>De tonercartridge is mogelijk leeg. Vervang de tonercartridge. Zie "Vervangen van tonercassettes" op pagina 467 voor nadere inlichtingen. |
| Sommige woorden op een inkomende fax zijn uitgerekt.                               | Op het faxapparaat dat u de fax verstuurt, is een tijdelijke documentstoring opgetreden.   |
| Er staan lijnen op de documenten die u verstuurt.                                  | Controleer het scnglas op vlekken en maak het glas schoon. Zie "De scanner reinigen" op pagina 480.  |
| De printer kiest een nummer, maar de verbinding met een ander faxapparaat mislukt. | Het andere faxapparaat is mogelijk uitgeschakeld, het papier van het apparaat is op of het apparaat accepteert geen inkomende oproepen. Spreek met de operator van het andere apparaat en vraag hem/haar het probleem op te lossen.  |

| <b>Probleem</b>  | <b>Oplossing</b>  |
|--|---|
| Er worden geen documenten in het geheugen opgeslagen.  | Er is mogelijk niet voldoende geheugen om het document op te slaan. Als het bericht Geheugen vol wordt weergegeven, verwijdert u documenten die u niet langer nodig hebt uit het geheugen en probeert u dit document opnieuw op te slaan of wacht totdat de taak die wordt uitgevoerd (bijvoorbeeld een faxverzending of faxontvangst) is voltooid. |
| Er verschijnen blanco gebieden onderaan elke pagina of op andere pagina's, met een kleine streep tekst aan de bovenkant. | U hebt mogelijk verkeerde papierinstellingen in de instelling voor de gebruikersopties gekozen. Zie "Afdrukmediarichtlijnen" op pagina 201.   |
| De printer stuur of ontvangt geen faxen.   | Zorg dat de landcode correct is ingesteld onder  (Menu) → Systeem → Beheermenu → Faxinstellingen → Land.<br><br>Controleer of de telefoonlijn goed is aangesloten. Zie "Aansluiten van de telefoonlijn" op pagina 48.  |
| Er treedt vaak een fout op tijdens de verzending of ontvangst van een fax.   | Verminder de modemsnelheid onder  (Menu) → Systeem → Beheersmenu → Faxinstellingen → Modemsnelheid.  |

# Problemen met scannen

| <b>Probleem</b>                | <b>Oplossing</b>  |
|--------------------------------|---|
| De scanner werkt niet.         | Zorg dat u het document dat moet worden gescand, met de beeldzijde omlaag op de glasplaat legt of met de beeldzijde omhoog in de AOD.   |
|                                | Er is mogelijk niet voldoende geheugen om het document dat u wilt scannen, op te nemen. Probeer de voorscanfunctie om te kijken of dit werkt. Probeer de scanresolutie te verlagen. |
|                                | Controleer of de USB kabel correct is aangesloten.  |
|                                | Controleer of de USB kabel niet defect is. Verwissel de kabel met een kabel waarvan bekend is dat deze goed werkt. Vervang de kabel zo nodig.                                       |
|                                | Controleer of de scanner correct is geconfigureerd. Controleer de applicatie die u wilt gebruiken, om te controleren of de scannertaak naar de juiste poort wordt verzonden.        |
| De printer scant erg langzaam. | De grafische afbeeldingen worden langzamer gescand dan tekst bij gebruik van de functie Scan naar email of Scan naar netwerk.   |
|                                | De communicatiesnelheid wordt langzaam in de scanmodus, vanwege de grote hoeveelheid geheugen die nodig is voor het analyseren en reproduceren van het gescande beeld.              |
|                                | Het scannen van beelden op een hoge resolutie kost meer tijd dan het scannen op een lage resolutie.   |

| <b>Probleem</b>   | <b>Oplossing</b>  |
|---|---|
| Documenten worden verkeerd ingevoerd of er worden meerdere vellen tegelijkertijd in de AOD ingevoerd. | Zorg dat de papiersoort van het document voldoet aan de specificaties voor de printer. Zie "Ondersteunde papiersoorten" op pagina 211 voor nadere informatie. |
|   | Controleer of het document correct in de AOD is geplaatst.  |
|   | Zorg dat de documentgeleiders correct worden aangepast.   |
|   | Zorg dat het aantal documentvellen niet de maximale capaciteit van de AOD overschrijden.  |
|   | Controleer of het document niet is opgekruld.   |
|   | Waaier het document goed uit voordat u het in de AOD plaatst.   |
| Er verschijnen verticale strepen op de uitvoer bij scannen met de AOD.                                | Reinig het glas van de AOD.<br>Zie "De scanner reinigen" op pagina 480.   |
| Er verschijnt een vlek op dezelfde plek op de afdruk bij het scannen met de glasplaat.                | Reinig het documentglas.<br>Zie "De scanner reinigen" op pagina 480.  |
| Afbeeldingen staan scheef.  | Zorg dat het document recht in de AOD of op de glasplaat is geplaatst.  |
| Diagonale lijnen verschijnen hoekig bij scannen met de AOD.   | Als het document gebruik maakt van dikke media, probeert u het document via de glasplaat te scannen.  |



| <b>Probleem</b>   | <b>Oplossing</b>   |
|---|--|
| De printer brengt de scangegevens niet goed naar een opgegeven bestemming over via de functie Scan naar email of Scan naar netwerk. | <p>Controleer of de volgende instellingen correct zijn ingesteld via <b>Dell Printer Configuration Web Tool</b>.</p> <p><b>Scan naar netwerk</b></p> <p>Controleer de volgende instellingen onder <b>Adresboek</b>→ <b>Serveradres</b>:</p> <ul style="list-style-type: none"> <li>• <b>Server-adres</b></li> <li>• <b>Gedeelde naam</b></li> <li>• <b>Server-pad</b></li> <li>• <b>Aanmeldingsnaam</b></li> <li>• <b>Aanmeldingswachtwoord</b></li> </ul> <p><b>Scan naar e-mail</b></p> <p>Controleer de volgende instellingen onder <b>Adresboek</b>→ <b>Fax/E-mail</b>:</p> <ul style="list-style-type: none"> <li>• <b>E-mailadres</b></li> </ul> |
| Kan niet scannen met WIA op een computer met Windows Server 2003.   | <p>Schakel WIA op de computer in.</p> <p>WIA inschakelen:</p> <ol style="list-style-type: none"> <li><b>1</b> Klik op <b>Start</b>, wijs naar <b>Systeembeheer</b> en klik op <b>Functies</b>.</li> <li><b>2</b> Klik met de rechtermuisknop op <b>Windows Image Acquisition (WIA)</b> en klik dan op <b>Start</b>.</li> </ol>   |
| Kan niet scannen met TWAIN of WIA op een computer met Windows Server 2008 of Windows Server 2008 R2.                                | <p>Installeer de functie Bureaubladbelevens op de computer.</p> <p>Bureaubladbelevens installeren:</p> <ol style="list-style-type: none"> <li><b>1</b> Klik op <b>Start</b>, wijs naar <b>Systeembeheer</b> en klik op <b>Serverbeheer</b>.</li> <li><b>2</b> Klik onder <b>Onderdelenoverzicht</b> op <b>Onderdelen toevoegen</b>.</li> <li><b>3</b> Selecteer het vakje <b>Bureaubladbelevens</b>, klik op <b>Volgende</b> en klik dan op <b>Installeren</b>.</li> <li><b>4</b> Start de computer opnieuw op.</li> </ol>   |

## Problemen met het scannerstuurprogramma/ printerhulpprogramma

| <b>Probleem</b>  | <b>Oplossing</b>   |
|--|--|
| Kan de adresboekgegevens niet via de Adresboek-bewerker van de printer ophalen.                                    | Zorg dat uw computer en de printer goed met de USB-kabel op elkaar zijn aangesloten.   |
|  | Zorg dat de stroom naar uw printer aan staat.  |
|  | Zorg dat het printerstuurprogramma op uw computer is geïnstalleerd. (de adresboek editor haalt de adresgegevens op via het printerstuurprogramma).     |
| Het TWAIN-stuurprogramma kan geen verbinding met de printer maken.   | Zorg dat uw computer en de printer goed met de USB-kabel op elkaar zijn aangesloten.   |
|  | Controleer of de printer aan staat. Als de printer aan staat, start u de printer opnieuw door de aan/uit-schakelaar uit en weer in te schakelen.       |
|  | Als er een scantoepassing wordt uitgevoerd, sluit u de applicatie, start u de applicatie opnieuw en probeert u nogmaals te scannen.                    |
| Het scannerstuurprogramma is niet op uw computer geregistreerd en kan niet vanuit ScanKnop-manager worden geopend. | Installeer het scannerstuurprogramma. Als het stuurprogramma is geïnstalleerd, maakt u de installatie ongedaan en installeert u het programma opnieuw. |
| Het scannen van uw document op de printer via ScanKnop-manager is mislukt.   | Zorg dat uw computer en de printer goed met de USB-kabel op elkaar zijn aangesloten.   |
|  | Controleer of de printer aan staat. Als de printer aan staat, start u de printer opnieuw door de aan/uit-schakelaar uit en weer in te schakelen.       |
|  | Als er een scantoepassing wordt uitgevoerd, sluit u de applicatie, start u de applicatie opnieuw en probeert u nogmaals te scannen.                    |

| <b>Probleem</b>   | <b>Oplossing</b>   |
|---|--|
| Het maken van een beeldbestand via ScanKnop-manager is mislukt. | Zorg dat er voldoende ruimte op uw vaste schijf aanwezig is.<br>Verwijder de ScanKnop manager van uw computer en installeer hem opnieuw. |
| Het initialiseren van ScanKnop-manager is mislukt.              | Verwijder de ScanKnop manager van uw computer en installeer hem opnieuw.   |
| Het uitvoeren van ScanKnop-manager is mislukt.                  | Verwijder de ScanKnop manager van uw computer en installeer hem opnieuw.   |
| Er is een onverwachte fout in ScanKnop-manager opgetreden.      | Verwijder de ScanKnop manager van uw computer en installeer hem opnieuw.   |

## Overige problemen

| <b>Probleem</b>   | <b>Oplossing</b>  |
|---|---|
| Er is vocht in de printer gecondenseerd.  | Dit kan zich in de winter voordoen binnen enkele uren nadat u de ruimte gaat verwarmen. Dit komt ook voor wanneer u de printer gebruikt op een plaats met een relatieve luchtvochtigheid van 85% of hoger.<br>Verminder de luchtvochtigheid of verplaats de printer naar een minder vochtige omgeving.  |
| Geen bestand" wordt op het operatorpaneel weergegeven wanneer u een bestand voor Afdrukken uit USB-geheugen selecteert. | Controleer of er bestanden met de ondersteunde bestandsformaten in het USB-geheugen aanwezig zijn (PDF, TIFF of JPEG).<br>Als het doelbestand zich in een diepe hiërarchie van het USB-geheugen bevindt, verplaatst u het bestand naar de hoofddirectory van het USB apparaat op uw computer.<br>Verkort de naam van het doelbestand op het USB-geheugen van uw computer en probeer nogmaals af te drukken. |

## **Contact opnemen met de klantenservice**

Wanneer u telefonische hulp inroept, is het belangrijk dat u precies het probleem kunt beschrijven of de foutmelding kunt doorgeven die op het scherm verschijnt.

Bovendien moet u het model en het serienummer van uw printer bij de hand moeten hebben. Zie het etiket dat zich aan de binnenkant van de zijklep van uw printer bevindt.

# Appendix



# Appendix

## Dell-beleid technische ondersteuning

Technische ondersteuning door onderhoudstechnici vereist de medewerking en participatie van de klant in het proces van probleemoplossing, en bestaat uit het herstellen van het besturingssysteem, software-programma en hardware-stuurprogramma's in hun oorspronkelijke configuratie zoals bij aflevering door Dell, en ook de verificatie van de juiste werking van de printer en alle door Dell geïnstalleerde apparatuur. Naast deze technische hulp door onderhoudstechnici is er online-ondersteuning beschikbaar via Dell Support. Aanvullende opties voor technische ondersteuning kunnen tegen betaling verkrijgbaar zijn.

Dell biedt beperkte technische ondersteuning voor de printer en alle door Dell geïnstalleerde software en randapparatuur. Voor ondersteuning van software en randapparatuur van andere merken kunt u terecht bij de fabrikant daarvan. Dit geldt tevens voor onderdelen die zijn aangeschaft bij en/of geïnstalleerd door Software & Peripherals (DellWare), ReadyWare en Custom Factory Integration (CFI/DellPlus).

### Online diensten

U kunt meer te weten komen over Dell-producten en -diensten op de volgende websites:

[www.dell.com](http://www.dell.com)

[www.dell.com/ap](http://www.dell.com/ap) (alleen voor landen in Azië/Pacifisch gebied)

[www.dell.com/jp](http://www.dell.com/jp) (alleen Japan)

[www.euro.dell.com](http://www.euro.dell.com) (alleen Europa)

[www.dell.com/la](http://www.dell.com/la) (landen in Latijns-Amerika en het Caraïbische gebied)

[www.dell.ca](http://www.dell.ca) (alleen Canada)

U krijgt via de volgende websites en e-mailadressen toegang tot Dell-ondersteuning:

- Dell-ondersteuningswebsites  
**support.dell.com**  
**support.euro.dell.com** (alleen Europa)
- E-mailadressen Dell-ondersteuning  
**mobile\_support@us.dell.com**  
**support@us.dell.com**  
**la-techsupport@dell.com** (alleen landen in Latijns-Amerika en het Caraïbisch gebied)  
**apsupport@dell.com** (alleen voor landen in Azië/Pacifisch gebied)
- E-mailadressen Dell-marketing en -verkoop  
**apmarketing@dell.com** (alleen voor landen in Azië/Pacifisch gebied)  
**sales\_canada@dell.com** (alleen Canada)
- Anoniem bestandsoverdrachtsprotocol (FTP)  
**ftp.dell.com**  
Aanmelden als gebruiker: `anonymous`, en gebruik uw e-mail adres als uw wachtwoord.

## Garantie en beleid voor retourzending

Dell Computer Corporation (“Dell”) vervaardigd alle apparatuur uit onderdelen en componenten die nieuw zijn of equivalent aan nieuw, in overeenstemming met de industriële standaardpraktijk. Zie voor informatie over de Dell-garantie voor uw printer **support.dell.com**.

### Kringloopinformatie

Klanten wordt geadviseerd hun gebruikte computerhardware, monitors, printers en andere randapparatuur op een milieuvriendelijke manier af te voeren. Mogelijke methoden zijn onder andere hergebruik van producten of delen hiervan en het recyclen van producten, componenten en/of materialen.

Voor specifieke informatie over de wereldwijde recycle-programma's van Dell, zie [www.dell.com/recyclingworldwide](http://www.dell.com/recyclingworldwide).



## Contact opnemen met Dell

Klanten in de Verenigde Staten bellen 800-WWW-Dell (800-999-3355).



**OPMERKING:** Als u niet over een werkende internetverbinding beschikt, kunt u contactgegevens vinden op uw aankoopbewijs, pakbon, factuur of in de Dell-catalogus.

Dell biedt diverse opties voor ondersteuning en service online en via de telefoon. Beschikbaarheid varieert per land en product en sommige diensten zijn mogelijk niet beschikbaar in uw regio. Als u contact wilt opnemen met Dell voor zaken als verkoop, technische ondersteuning of klantenservice:

- 1 Ga naar [support.dell.com](https://support.dell.com).
- 2 Kies uw land of regio in het vervolgkeuzemenu **Choose A Country/Region** onderaan de pagina.
- 3 Klik op **Contact opnemen** links op de pagina.
- 4 Selecteer de service of ondersteuning die u nodig hebt.
- 5 Kies de methode om contact op te nemen met Dell die u het best uitkomt.



# Index

## Symbols

"Junk-fax"-inst., 150, 162, 311,  
377, 409

## Numerics

100Base-TX Full-Duplex, 176

100Base-TX Half-Duplex, 176

10Base-T Full-Duplex, 176

10Base-T Half-Duplex, 176

## A

A4, 209

A5, 209

Aan/uit-schakelaar, 33

Aanbevolen papier, 203

Aanpassing registratie, 362

Aanraakkiestoets, 235

Aansluitingsspecificatie, 43, 458

Aansluitingstype, 43, 458

Aantal kopieën, 252

Aantal vellen, 145

Aanwijzen en afdrukken, 112

ADF-deksel, 34, 36, 487

Ad-hoc, 177

Adresboek, 132, 138, 154, 189,  
398

Adresboek-bewerker, 438

Afdrukken, 241

Afdrukken met WSD, 451

Afdrukken op basis van  
USB, 147, 156

Afdrukken op papier met  
briefhoofd, 205

Afdrukkwaliteitsproblemen, 506

Afdrukmedia, 201, 466  
Afmetingen, 213

Afdrukmedia inleggen in de  
multifunctionele invoer  
(MPF), 59, 214

Afdrukmedia laden, 213  
MPF, 214  
PSI, 223

Afdrukprobleem, 504

Afdrukserver resetten, 188

Afdrukserverinstellingen, 132,  
138, 169, 174

Afdrukserverrapporten, 169

Afdruksnelheid, 143

Afdrukvolume, 132, 138, 189

Afmetingen, 456

Alle kleuren, 147, 155  
Annuleren van een afdruktaak  
  Vanuit de computer, 243  
Annuleren van een taak, 242  
Antw/FAX-modus, 310  
Antwoordapparaat/fax, 161  
AOD Glasplaat, 481  
Appendix, 533  
Artikelverbruik besparen, 465  
Asset-tagnummer, 144  
Aut.ontv.Antw/Fax, 310, 407  
Auto kleurregin, 424  
Auto logafdruk, 147, 155, 421  
Autom. belichting, 148-149,  
  158-159, 259, 386, 392  
Autom.herstel, 146, 154, 417  
Automatisch opnieuw  
  kiezen, 322  
Automatisch verzenden van een  
  fax, 319  
Automatische documentinvoer  
  (MPF), 33, 36  
Automatische faxontvangst, 149,  
  161  
Automatische ontvangst  
  antwoord/fax, 150, 161  
Automatische  
  registratie-instelling, 152,  
  165

Automatische  
  telefoonontvangst/fax, 150,  
  161  
Auto-ontv. Fax, 310, 406  
Auto-ontv.Tel/Fax, 310, 407

## **B**

B5, 209  
Basisgeheugen, 456  
Basisinformatie, 174  
Bedrijfsnaam, 311, 410  
Beeldcompressie, 149, 160, 393  
Beheerderwachtwoord, 188  
Beheermenu, 399  
Beknopte naslaggids, 26  
Beltoon-sterkte, 150, 162, 311,  
  407  
Belvolume, 308  
Bericht Toner is bijna op, 421  
Bestandsformaat, 149, 159, 389  
Bestel benodigdheden via:, 133,  
  139  
Besturingssysteem, 456  
Bewaren, 457  
Bewerken uit veld, 430  
Bijstellen van de  
  Kleurregistratie, 476  
Blauwe stekker, 48

Bonjour(mDNS), 171, 176  
Bovenkader, 136  
Breedtegeleider, 217  
BTR aanpassen, 152, 164, 360, 422  
BTR Verversen, 426  
BTR Verversingsmodus, 365

## **C**

C5, 210  
Carbonvrij kopieerpapier, 203  
CCP, 203  
CD Stuurprogramma's en  
hulpprogramma's, 25  
Compatibiliteit  
besturingssysteem, 455  
Configuratie  
netwerkverbinding, 74  
Configureren, 26  
Contact opnemen met de  
klantenservice, 530  
Contactpersoon, 137  
CTD Sensor, 475

## **D**

Datum en tijd, 359, 418  
Datumformaat, 153  
De kopieeropties instellen, 252

De printer-ID instellen, 305  
De tijd en datum instellen, 306  
De tonercassettes  
verwijderen, 467  
Dell Printer Configuration Web  
Tool, 129, 133  
Pagina-weergaveformaat, 136  
Dell servicetag-nummer, 144  
Dell Supplies Management  
System, 435  
Dell-beleid technische  
ondersteuning, 533  
Demopagina, 154  
Details, 144  
DHCP, 171, 181  
DL, 210  
DL LZE, 210  
DNS, 171, 181  
Documentformaat, 148-149,  
158-159, 256, 385, 390  
Documentgeleiders, 36  
Document-glasplaat, 36, 481  
Documentinvoerlade, 33, 36  
Documenttype, 318  
Documentuitvoerlade, 33  
Doorschakelinstellingen, 413  
Draadloos opn instellen, 403  
Draadloze instellingen, 87, 170,  
177, 401

Draadloze LAN, 177  
DRPD, 161  
DRPD-modus, 310  
DRPD-patroon, 151, 162, 311,  
411

## E

ECM, 151, 163, 312, 414  
Een envelop inleggen, 219  
Een fax verzenden, 315  
Eigenaar, 145  
E-mailwaarschuwing, 132, 139,  
176, 182, 405  
Emulaties, 456  
Encryptie, 170, 178  
Envelop, 152, 164-165, 206,  
361-362, 423-424  
Envelop nr. 10, 210  
Ethernet, 169, 176, 458  
Ethernet-aansluiting, 34, 44  
EWS, 369, 405  
EWS-instellingen, 175  
Executive, 210  
Expres-code, 422

## F

Fax doorsturen, 151, 162

Fax oorspr. Inst., 149, 160, 371  
Fax-activiteit, 151, 163, 312,  
398, 415  
Faxdoorstuurnummer, 151, 162  
Faxdrstuurnummer, 312, 413  
FAX-groep, 192  
Fax-groep, 192  
Fax-instellingen, 149, 160, 353,  
375, 406  
Faxkoptekst, 150, 162, 311, 410  
Faxnummer, 150, 162, 311, 410  
Faxprotocol, 151, 163  
Fax-rondzending, 151, 163, 312,  
415  
FAX-snelkiezen, 193  
Fax-verzending, 151, 163, 312  
Faxvoorpagina, 150, 162, 311,  
410  
Firmware-versie, 144, 422  
Folio, 210  
Foutengeschied, 154, 398  
Fouttrap bevestigen, 187  
FTP-client, 172  
Functie ingeschakeld, 156, 428  
Fuser, 487  
Fuser instellen, 152, 164, 361,  
423  
Fys. aangesl. Netwerk  
Ethernet, 399

NVM initialiseren, 405  
Protocol, 404

## **G**

Garantie, 534  
Garantie Afdrুকwaliteit, 457  
Garantie bepalingen, 26  
Gateway-adres, 170, 180  
Gebruik, 26  
Gebruik van de Dell Printer  
Configuration Web  
Tool, 131  
Gebruikersgroepnaam (Alleen  
lezen), 186  
Gebruikersgroepnaam  
(Lezen/schrijven), 186  
Gebruikersgroepnaam  
(Trap), 186  
Gecoat, 152, 164-165, 360-361,  
423-424  
Geen Dell-toner, 152, 167, 364,  
427  
Geen-carbon-vereist, 203  
Gegevens-LED, 235, 441  
Geheugen, 456  
Geheugencapaciteit, 144  
Gele stekker, 49  
Gerecycled, 152, 164, 360-361,  
424  
Gesorteerd, 148, 158, 253, 383

Grafiekafdruk, 380  
Groep bellen, 399  
Groepskiezen, 334

## **H**

Handmatig dubbelzijdig  
afdrucken, 230  
Handmatig verzenden van een  
fax, 320  
Hoogte, 457  
Hoogte instellen, 152, 166, 363,  
427  
Host I/F, 145  
Hostnaam, 145, 170, 180  
HTTP, 171, 181

## **I**

ID, 145  
Identificatie van  
afdrুকmedia, 209  
Identificatie van  
afdrুকspecificatie, 209  
Indicatielampje  
Gereed/Fout, 235, 441  
Indruknummer, 145  
Info omgevingsensor, 380  
Informatie over de printer, 132,  
138, 144, 345  
Informatie zoeken, 25

- Infrastructuur, 177
  - Initialiseer NVM en start printer opnieuw op, 189
  - Inleggen van Afdrukmedia in de Vookeurspapierinvoer (PSI), 66, 223
  - Installatieschema, 26
  - Installeren
    - Printerstuurprogramma's, 69
  - Instellen van uw land, 304
  - Instelling, 466
  - Instelling
    - e-mailwaarschuwing, 129
  - Instellingen e-mailserver, 173, 184
  - Instellingen
    - e-mailwaarschuwing, 174, 185
  - Instellingen herstellen, 140
  - Instellingen van menu-onderdeel wijzigen, 140
  - Instellingen voor doorsturen, 311
  - Instellingenpagina afdrukserver, 169
  - Instellingenpagina e-mailwaarschuwing, 172
  - Interfaces, 456
  - IP-adres, 137, 170, 180
  - IP-adresmodus, 170, 180
  - IP-modus, 170, 180
  - IPv4, 170-171, 180-181, 187
  - IPv6, 170-171, 180-181, 187
- K**
- Kabel, 458
  - Kensington-slot, 37
  - Keuze van papier met briefhoofd, 204
  - Keuze van voorgeperforeerd papier, 206
  - Kies datum, 153
  - Kies tijd, 153
  - Klep achterkant, 34, 487
  - Klep voorkant, 33, 487
  - Kleur, 148-149, 157, 159, 252, 383, 389
  - Kleurbalans, 387
  - Kleurreg regelen, 425
  - Kleurregistratie-instelling, 165
  - Kleurregistratieschema, 478
  - Kleurtestpagina, 398
  - Kleurtoets inst., 389
  - Klokinstellingen, 153, 168
  - Klokmodus, 307
  - Knop AC (Alles wissen), 441
  - Knop Alles wissen, 236
  - Knop Annuleren, 236, 441
  - Knop Backspace, 236, 441



Knop Contacten, 236  
Knop Herhalen/pauze, 236  
Knop Kleurmodus, 236  
Knop Menu, 237, 441  
Knop Scannen, 237  
Knop Snelkiezen, 236  
Knop Start, 236, 441  
Knop Terug, 236  
Knop terug, 441  
Kopie oorspr., 148, 372  
Kopieerinstellingen, 148  
Kopie-kleurbalans, 148, 158  
Kringloopinformatie, 534

## **L**

Label, 151-152, 164-165, 208,  
361-362, 423-424  
Lade 1 Aangepast formaat -  
X, 153  
Lade 1 Aangepast formaat -  
Y, 153  
Lade-instellingen, 132, 138, 153,  
198, 350, 395  
Land, 151, 163, 312  
LCD, 235  
LCD-paneel, 237, 441  
LCD-scherm, 235  
LED Zwart/wit of kleur, 236

Legal, 210  
Lengtegeleider, 33  
Letter, 210  
Lichter/Donkerder, 148-149,  
158-160, 257, 318, 386, 391,  
394  
Lijnmonitor, 150, 162, 311, 407  
Lijntype, 150, 162, 311, 408  
Link kanaal, 170, 177  
Link kwaliteit, 170, 177  
Linkerkader, 138  
LLTD, 172  
Locatie, 137, 144  
LPD, 171, 176, 181, 404

## **M**

MAC-adres, 170, 177  
Marge boven/onder, 148-149,  
159, 261, 388, 392  
Marge links/rechts, 148-149,  
159, 262, 388, 392  
Marge midden, 148-149,  
159-160, 263, 388, 392  
Max.e-mailformaat, 393  
Max.emailformaat, 149, 160  
Meervoudig omhoog, 148, 158,  
259, 387, 466  
Menu-instellingen, 146, 346  
Menu-onderdeel, 140

MIB-compatibiliteit, 457  
mm/inch, 147, 155, 420  
Modemsnelheid, 151, 163, 312,  
414  
Monarch, 210  
Monarch LZE, 210  
Multifunctionele Invoer  
(MPF), 33, 487  
Muuraansluitpunt, 34, 44, 48,  
458

## **N**

Naam faxkoptekst, 150, 162  
Naam van de onderdelen, 33  
Nabestel URL selecteren, 153  
NCR, 203  
Neem contact op met Dell  
Ondersteuning op, 133, 139  
Netwerk, 399  
Netwerkprinten, 69  
Netwerktipe, 170, 177  
Network Firmware-versie, 144  
Nieuw wachtwoord, 156  
Nieuwe instellingen  
toepassen, 140  
Niveau printcartridge, 143  
Normaal, 151-152, 164-165,  
360-361, 423-424

Normaal dik, 152, 164-165,  
360-361, 423-424  
Numeriek toetsenbord, 236  
NVM initialiseren, 426

## **O**

OCR, 203  
Omgeving, 457  
Omgevingsinstellingen voor de  
web-browser, 133  
Onderhoud, 465  
Ondersteund papierformaat, 209  
Ondersteuning  
Contact opnemen met Dell, 535  
Ongeschikt papier, 203  
Online diensten, 533  
Online Help, 133, 139  
Ontgrendeling fuser, 34, 487  
Ontv.afst.toon, 311, 410  
Ontv.op afstand, 150, 162, 311,  
409  
Ontvangst elders toon, 150, 162  
Ontvangstfunctie, 149, 161, 310,  
406  
Ontwikkelaar reinigen, 166, 381,  
425  
Oorspr.instell., 351  
Oorspr.scaninst., 149, 159, 369  
Operatorpaneel, 33, 235

- Knop, 235
- Opslag van afdrukmedia, 209, 241, 466
- Optische tekenherkenning, 203
- Origineel type, 148, 157, 257, 385
- Output Tray, 143
- Over uw printer, 33
- Overbrengingsriem, 34
- Overdraagrol, 34
- Overige functies, 188
  
- P**
- Pagina met paneelinstellingen, 237
- Pagina Systeeminstellingen, 130, 154
- Pagina weergaveformaat, 136
- Paginateller printer, 189
- Paneelinstellingen, 154, 398
- Paneeltaal, 147, 155, 431
- Paneelvergrendeling, 428, 431
- Paneelvergrendeling instelling, 147
- Paneelwaarschuwingstoon, 146, 155
- Papier, 201
  - Eigenschappen, 201
  - Gewicht, 201
  - Gladheid, 202
  - Houtvezelgehalte, 202
  - Omkrullen, 202
  - Vezelrichting, 202
  - Vochtgehalte, 202
- Papier gebruikt, 189
- Papier invoeren, 59
- Papier kiezen, 204
- Papier met briefhoofd inleggen, 205, 222, 229
- Papier op toon, 147, 155
- Papierbaan, 34
- Papierbreedtegeleiders, 33
- Papierformaat lade 1, 153
- Papierinvoerrol, 34
- Papiersoort, 211
- Papiersoort lade 1, 153
- Papierstoring, 519
- Papierzwarting, 151, 163, 359, 422
- PDL, 456
- Peer-to-peer, 115
- Plaats van de papierstoring, 486
- Poging. nr.herh., 150, 162, 311, 409
- Poortinstellingen, 171, 175
- Poortstatus, 172, 176
- Pop-up weergeven, 153
- Port9100, 171, 176, 181, 404

Premier, 153  
Printer aansluiten, 43  
Printergebeurtenissen, 143  
Printerinstellingen, 131, 138,  
146, 154  
Printerinstellingenrapport, 146  
Printeronderhoud, 163  
Printer-software, 435  
Printersoort, 143  
Printerspecificatie, 455  
Printerstatus, 131, 138, 143  
Printerstatus-venster, 435  
Printerstuurprogramma's  
(Macintosh)  
Printerstuurprogramma's  
installeren, 121  
Printerstuurprogramma's  
installeren, 69  
Printertaken, 131, 138, 144  
Probleem met kopiëren, 522  
Problemen met faxen, 522  
Problemen met het  
scannerstuurprogramma/pri  
nterhulpprogramma, 528  
Problemen met scannen, 525  
Processorsnelheid, 144  
Productinformatiegids, 26  
Productkenmerken, 29  
Protocol-monitor, 312, 398

## **R**

Rapporten, 153, 349  
Rapportpagina, 244  
Rechterkader, 139  
RECHTSBEPERKINGEN  
VOOR DE OVERHEID VAN  
DE VERENIGDE  
STATEN, 22  
Rechtstreeks faxen, 323  
Reinigingsstaaf printkop, 33  
Relatieve luchtvochtigheid, 457  
Resolutie, 149, 159-160, 317,  
390, 393  
Retourzending, 534  
Revisieniveaus printer, 144

## **S**

Scan naar netwerk, 149, 159, 389  
ScanDirect, 439  
Scaneenheid, 486  
ScanKnop-manager, 439  
Scan-naar-PC, 187  
Scherpte, 148-149, 158-159, 258,  
386, 391  
Serienummer printer, 144  
Server-adres, 196-197  
Service-code, 27  
Service-tag, 27, 422

Simpel probleem met de printer, 503  
 SMB-client, 172  
 Snelkiezen, 399  
 Snelstartprogramma, 436  
 SNMP, 172, 176, 185  
 SNMP UDP, 405  
 Software bijwerken, 436  
 Sprekervolume, 307  
 SSID, 170, 177  
 Standaard, 153  
 Status Messenger, 176  
 Status vóór installatie  
   Printerdriver, 69  
 Statusmonitor-console, 435  
 Stroomspartaar, 416  
 Stroomvoorziening, 455  
 Stuurprogramma, 25  
 Systeeminstellingen, 146, 154, 175, 356, 397

**T**

Taak voltooid, 146, 155  
 Taakgeschiedenis, 154, 398  
 Taaklijst, 131, 144  
 Taaknaam, 145  
 Taaksoort, 145  
 Taakstatus, 145  
 TCP/IP, 179  
 TCP/IP-instellingen, 170, 180, 350, 366  
 TCP/IP-instellingen pagina, 130  
 TEL/FAX-modus, 310  
 Telefoon, 161  
 Telefoon/fax, 161  
 Telefoonaansluiting, 34, 44, 48, 458  
 Telefoonboek, 399  
 TEL-modus, 310  
 Temperatuur, 457  
 Terugstellen, 167, 364  
 Terugzetten op  
   standaardinstellingen, 381, 434  
 Tijd taak verzonden, 145  
 Tijdformaat, 153  
 Tijdzone, 153  
 Time-out, 172, 182  
 Time-out taak, 418  
 Time-out van taak, 147, 155  
 Time-outfout, 418  
 Timer energiebesparing, 265  
 Timer energiebesparing – Diepe  
   slaap, 146, 154  
 Timer energiebesparing –  
   slaap, 146, 154

Toegestane vochtigheid bij opslag, 457

Toestand van de printerbenodigdheden, 465

Toets Fax, 235

Toets Kopiëren, 235

Tonercassette installeren, 469

Tonertoegangslep, 33

Toon Automatisch wissen, 147, 155

Toon bedieningspaneel, 146, 154

Toon/puls, 150, 162, 408

Toon/pulse, 311

Trap-bericht (IP), 187

TWAIN, 270

## U

Uitg. nr.herh., 150, 162, 311, 409

Uitgst. herverz., 150, 162, 311, 408

Uitvoerladeverlengstuk, 233

Uitvoerresultaat, 145

USB, 458

USB Settings  
USB Port, 430

USB-aansluiting voorzijde, 33

USB-opslagapparaat, 297

USB-poort, 34, 44

User Setup Disk Creating Tool, 439

## V

Vastgelopen papier verwijderen, 485

Uit de uitvoerlade, 496

Van MPF, 487

Via de achterkant van de printer, 493

Via de voorkant van de printer, 492

Veilig ontv.inst., 147, 157

Veilige instellingen, 147, 155, 428

Veilige ontvangst, 157, 429

Veiligheidsinformatie, 26

Veiligheidsinstellingen, 178

Veiligheidssleuf, 34

Verbruiksmaterialen bewaren, 467

Vergrendeling faxen, 147, 156

Vergrendeling kopiëren, 147, 156

Vergrendeling scannen, 147, 156

Verkl/Vergrot, 148, 157, 254, 384

Verkl/Vergrot aangepast, 157

Verlengstuk MPF, 33

Vernieuwen, 140

Vernieuwen toner, 166, 425

Vernieuwenmodus, 381

Versturen van een afdruktaak, 241  
 Vertraagde start, 149, 160, 395  
 Verzendsleutel, 170  
 Voltooide taken, 131, 145  
 Voorbladen, 152, 164-165, 360-361, 423-424  
 Voorgedrukte media selecteren, 204  
 Voorkant, 143  
 Voorkiesnummer, 151, 163, 312, 413  
 Voorkiezen, 151, 162, 312, 413  
 Voorkomen van vastlopend papier, 241, 485  
 Voorrangsvelinvoerenheid (PSI), 33  
 WEP 128 Bit ASCII (13 Bytes), 178  
 WEP 128 Bit Hex (26 Bytes), 178  
 WEP 64 Bit ASCII (5 Bytes), 178  
 WEP 64 Bit Hex (10 Bytes), 178  
 Werking, 457  
 Windows Image Acquisition (WIA), 271  
 Wis formaat, 151, 163, 312, 413  
 Witte documentklep, 481  
 Witte strook, 481  
 Wizard inschakelen, 421  
 WPA2-PSK AES, 178  
 WPA-PSK-TKIP, 178  
 WSD, 172, 176, 182

## **W**

Waarden bepalen, 478  
 Waarden invoeren, 479  
 Waarschuwingstoon, 147, 155, 419  
 Wachtwoord bevestigen, 157  
 Wachtwoord instellen, 132, 139, 188  
 Weblink-aanpassing, 153, 168, 365  
 Weergaveprobleem, 503

